

K220.431

12

2

撰 郎 次 富 下 竹

畫 器 用 下 竹

卷 貳 第

法 畫 影 投

阪 大 京 東

版 藏 堂 成 集

K220.431
12
2

竹下用器畫

投影畫法目

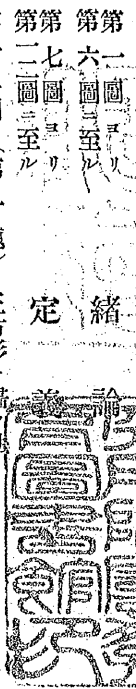

- 第一圖 (第一題) 正方形ヲ畫ク法
- 第二圖 (第二題) 正五角形ヲ畫ク法
- 第三圖 (第三題) 正六角形ヲ畫ク法
- 第四圖 (第四題) 正方形ヲ畫ク法
- 第五圖 (第五題) 正五角形ヲ畫ク法
- 第六圖 (第六題) 正六角形ヲ畫ク法
- 第七圖 (第七題) 正方形ノ截斷形及展開形ヲ畫ク法
- 第八圖 (第八題) 正四角錐ノ截斷形及展開形ヲ畫ク法
- 第九圖 (第九題) 圓錐ノ畫ク法
- 第十圖 (第十題) 圓錐ノ畫ク法
- 第十一圖 (第十一題) 西洋獨樂
- 第十二圖 (第十二題) 圓錐ノ截斷形及展開形ヲ畫ク法
- 第十三圖 (第十三題) 曲管
- 第十四圖 (第十四題) 圓錐ノ截斷形及展開形ヲ畫ク法
- 第十五圖 (第十五題) 漏斗

以上



第一圖

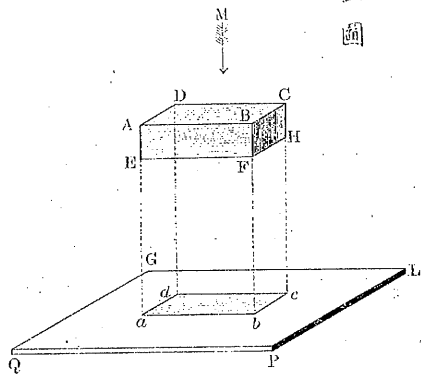

第二圖

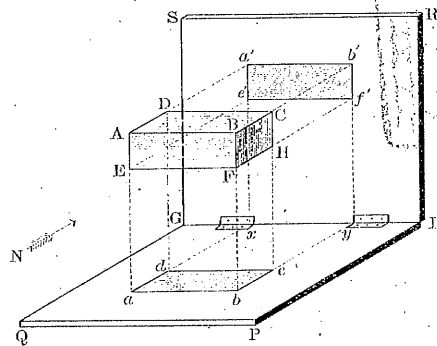

第三圖

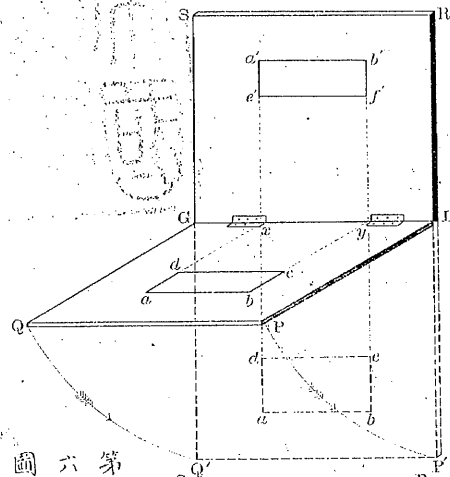

第四圖

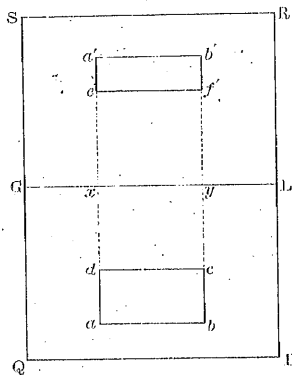

第五圖

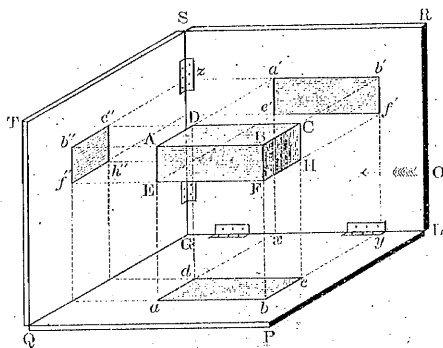

第六圖

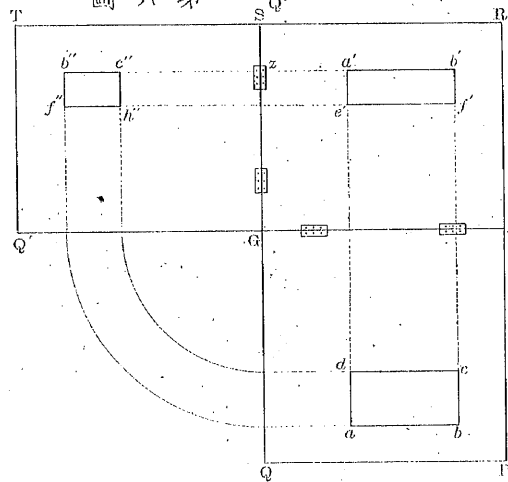

圖七第

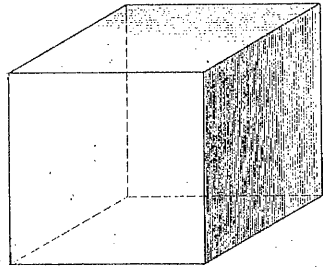

圖八第

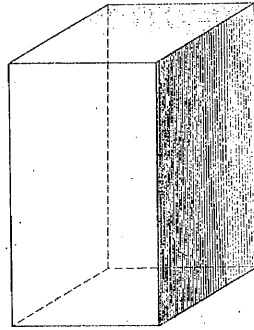

圖九第

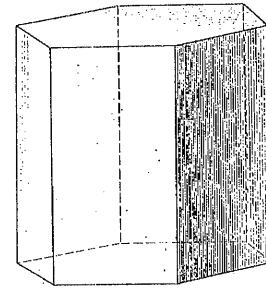

圖十第

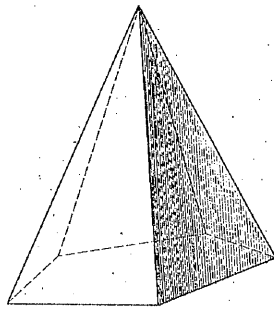

圖一十第

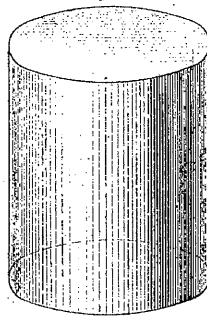

圖二十第

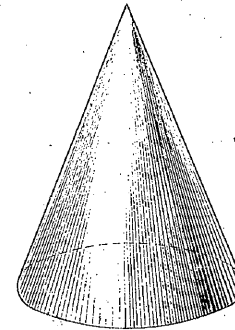

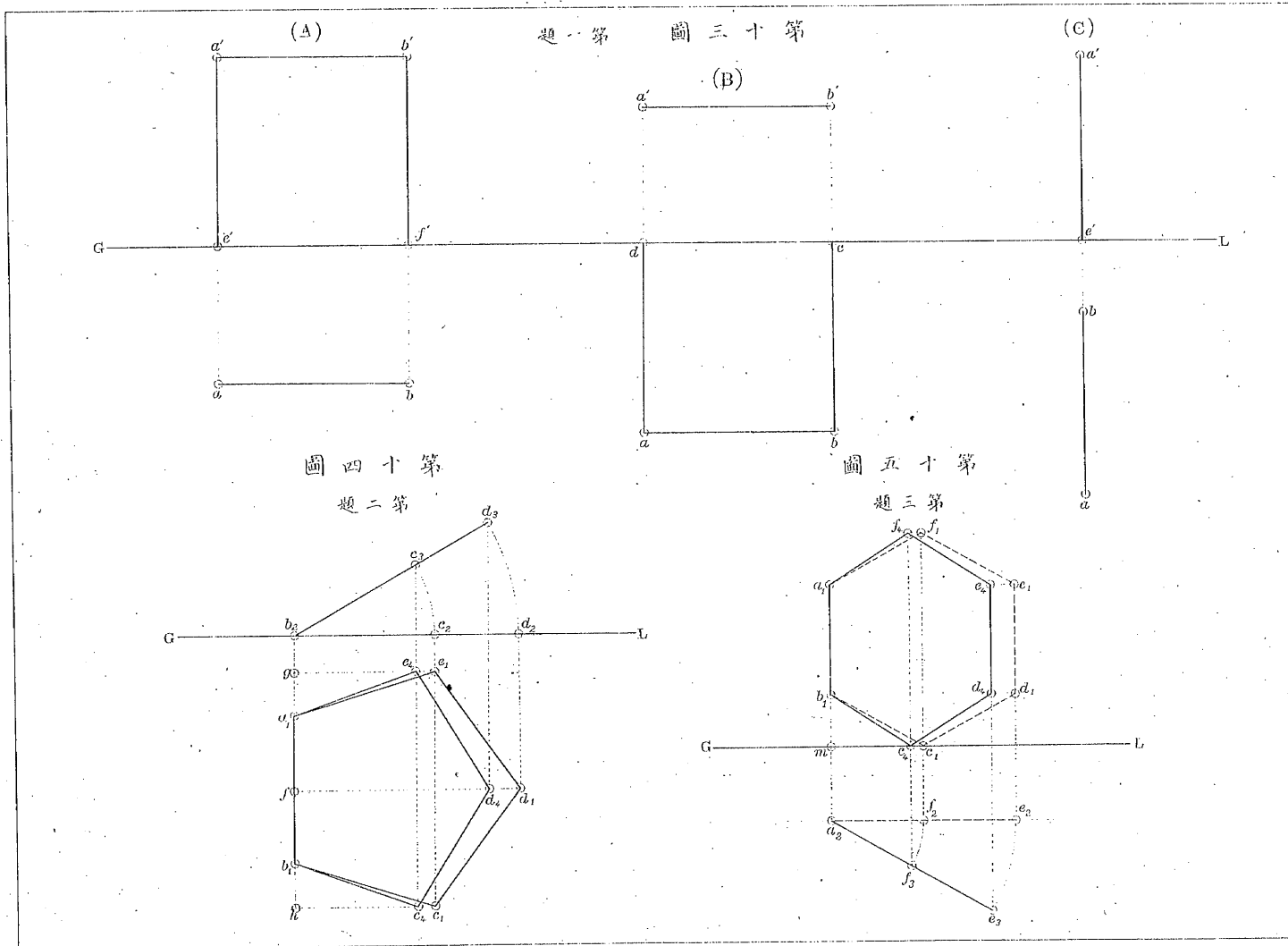

圖六十第
題四第

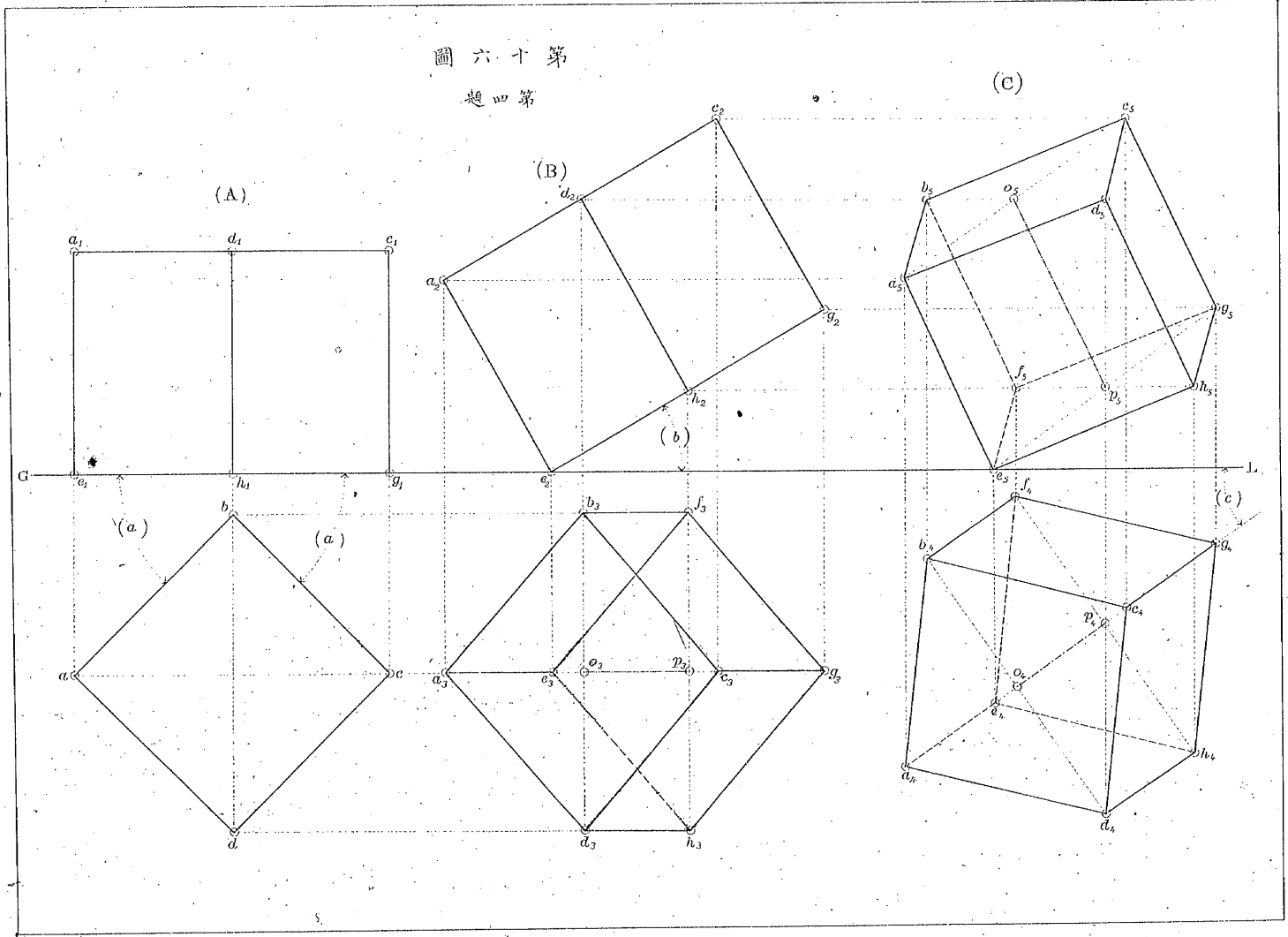

圖七十第
箱碗一ノ用應
八ノ分五尺縮

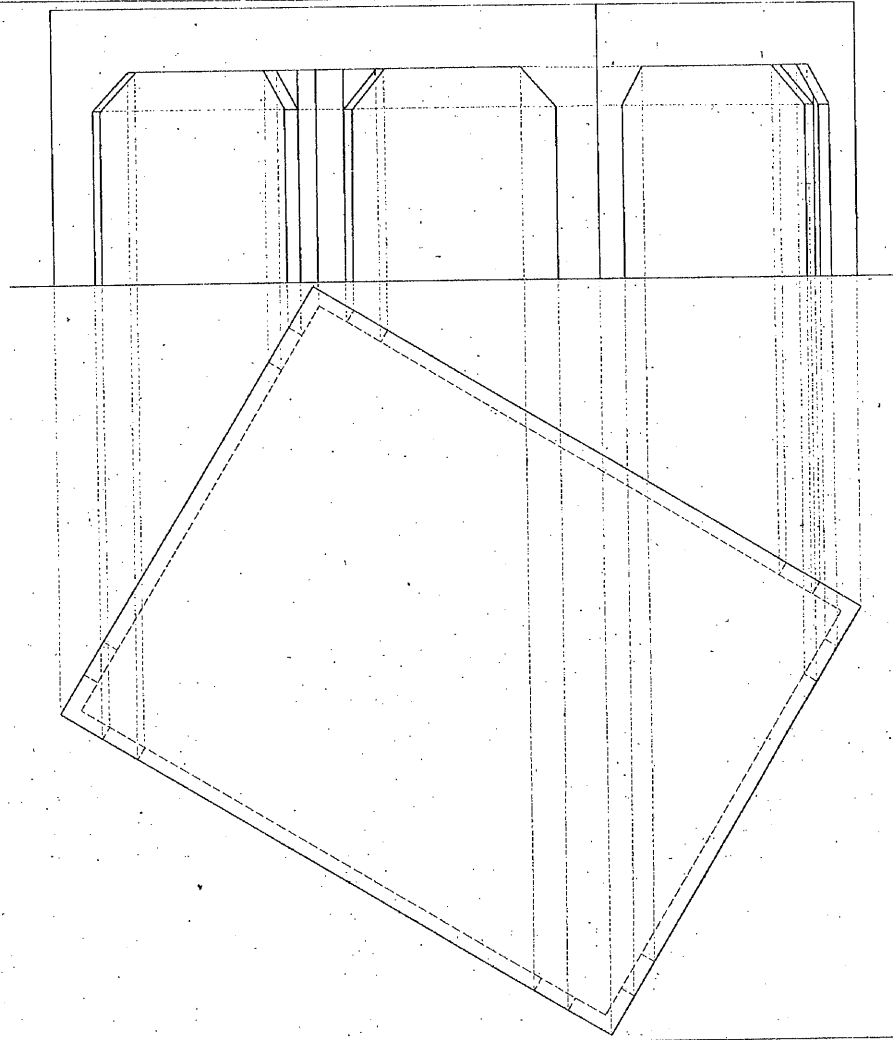
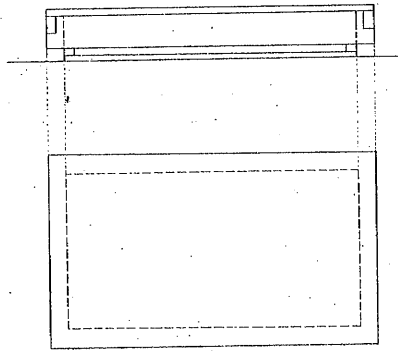

第十八圖
應用ノ二
札
縮尺十分ノ一

圖九十第
題五第

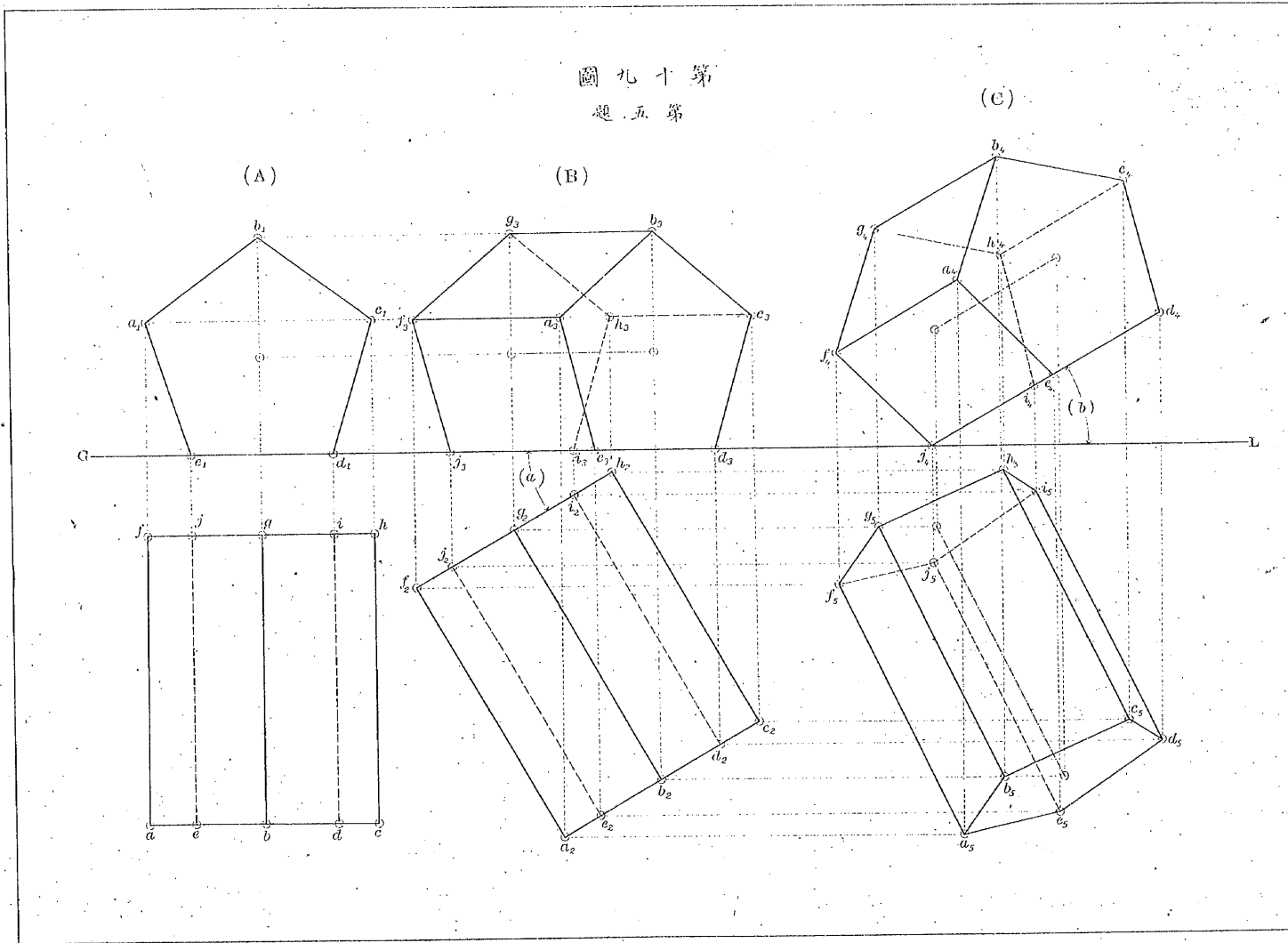

圖十二第

一、分四尺縮 鉢火 三、用應

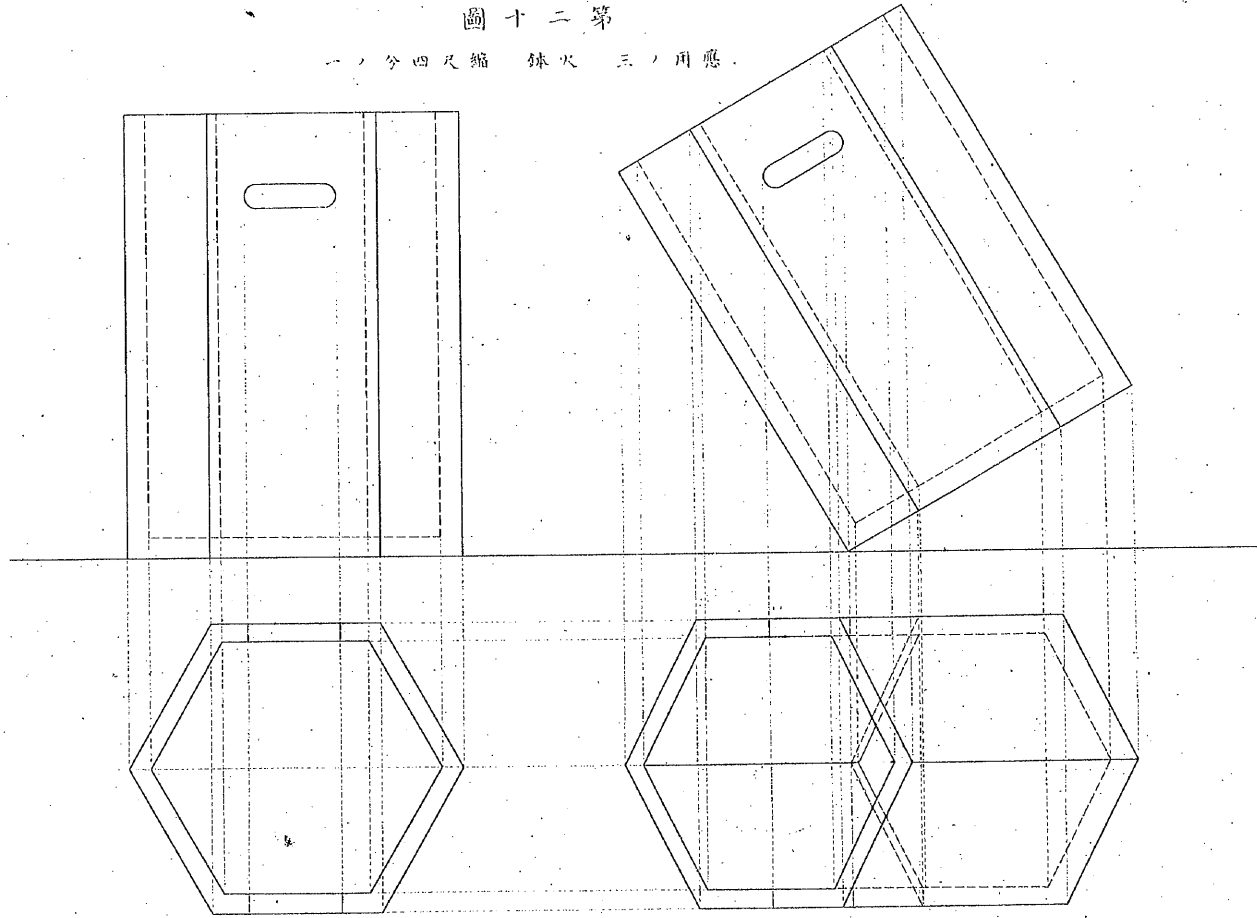

圖一十二第
題六第

(A)

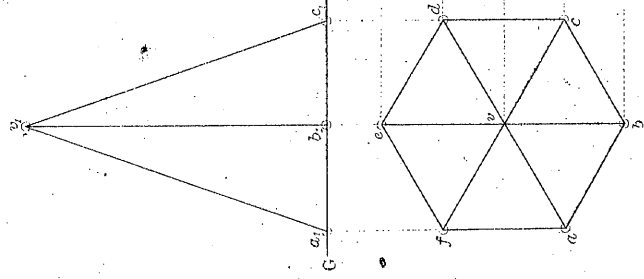

(B)

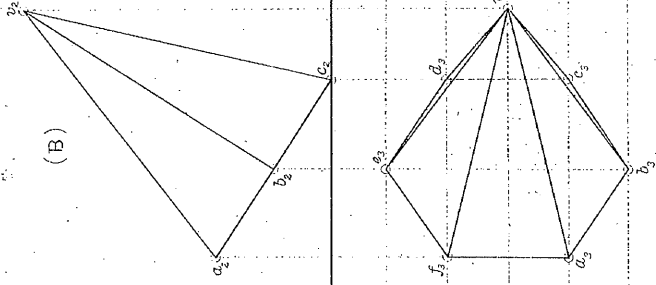

(C)

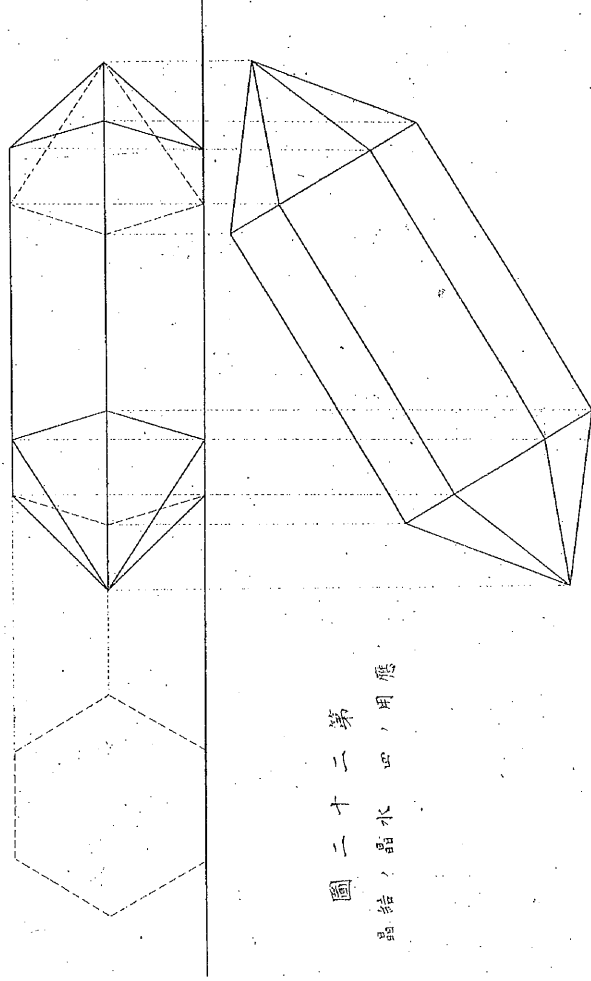
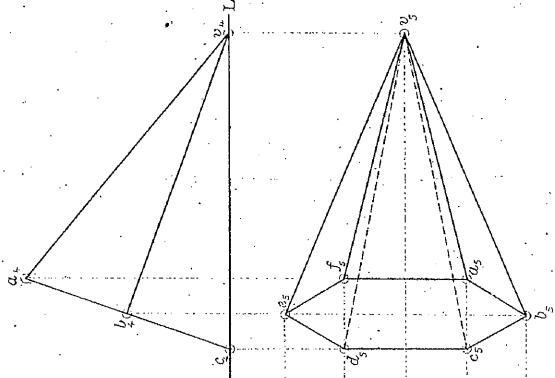

圖二十二第
晶結、晶水、用應

圖三十二第

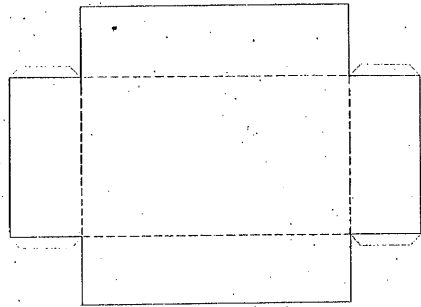

圖四十二第
題七第

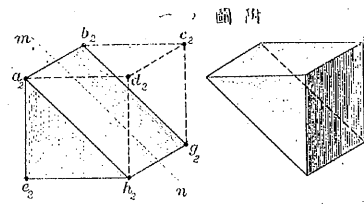

(B)

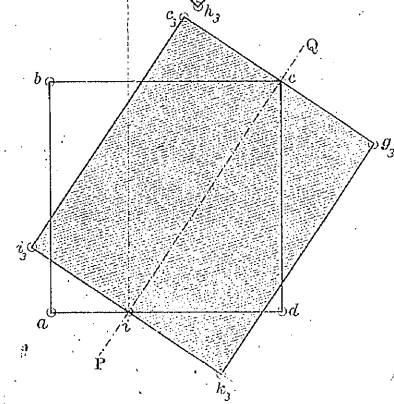
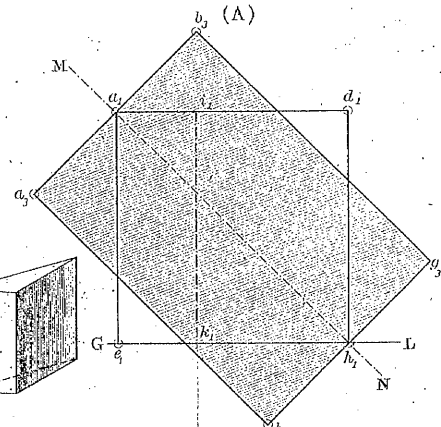
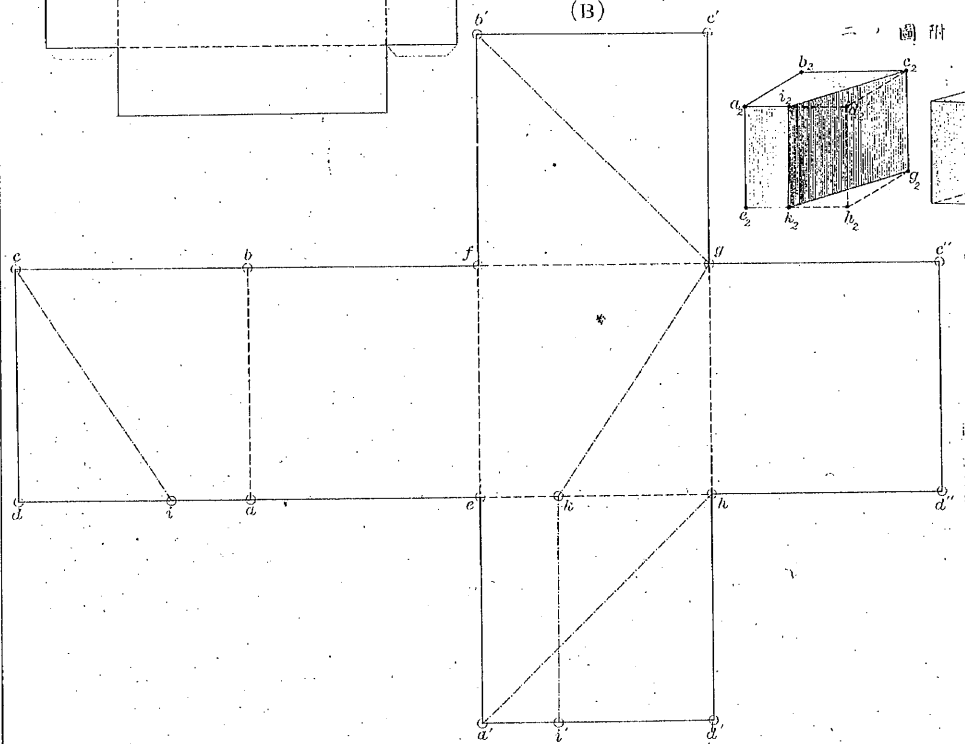
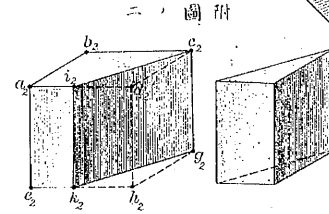

甲
九

圖五十二第
箱物書三、用應
一、分七尺箱

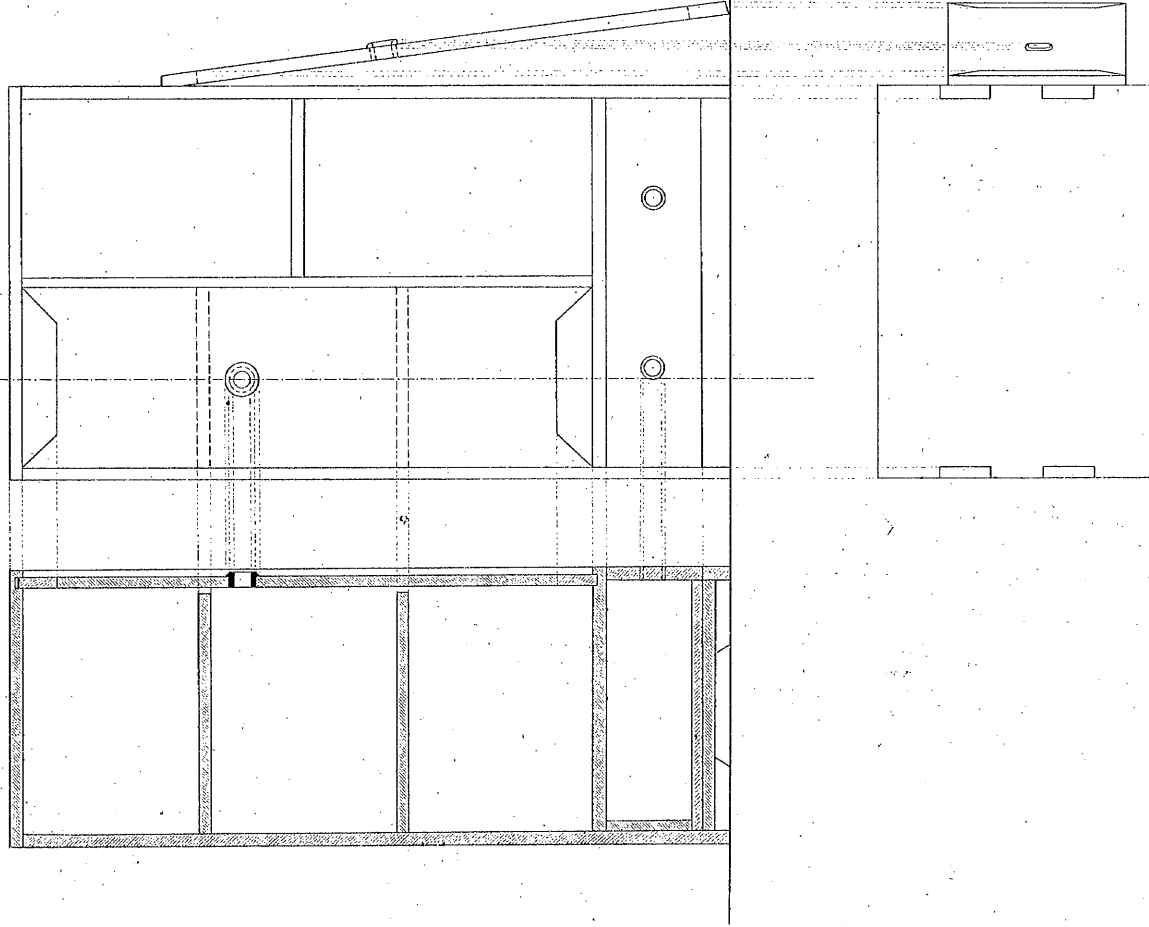

圖六十二第
題八第

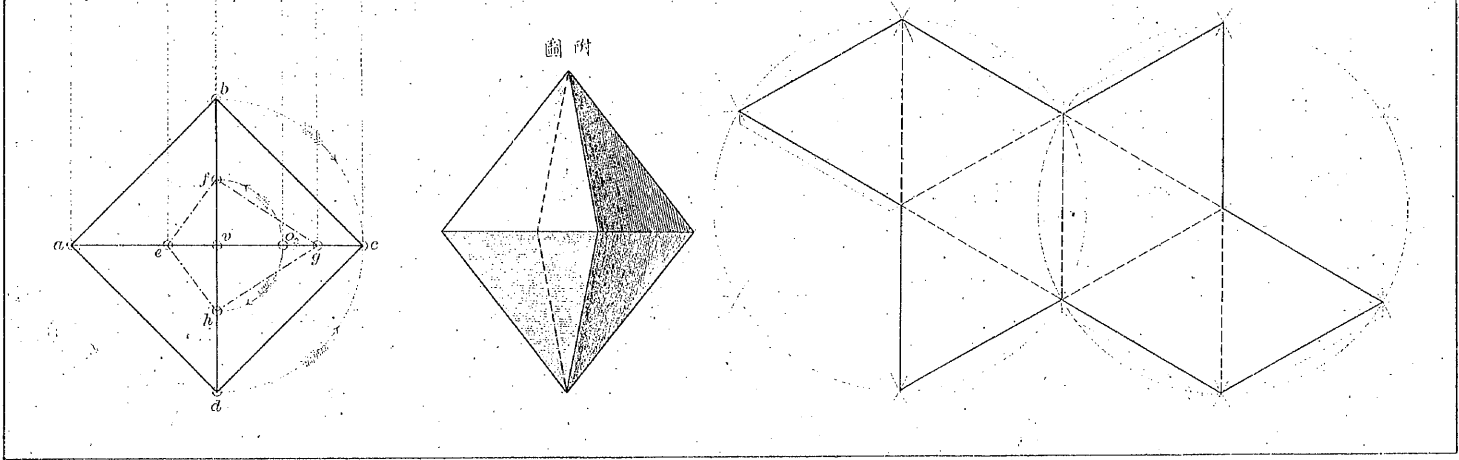
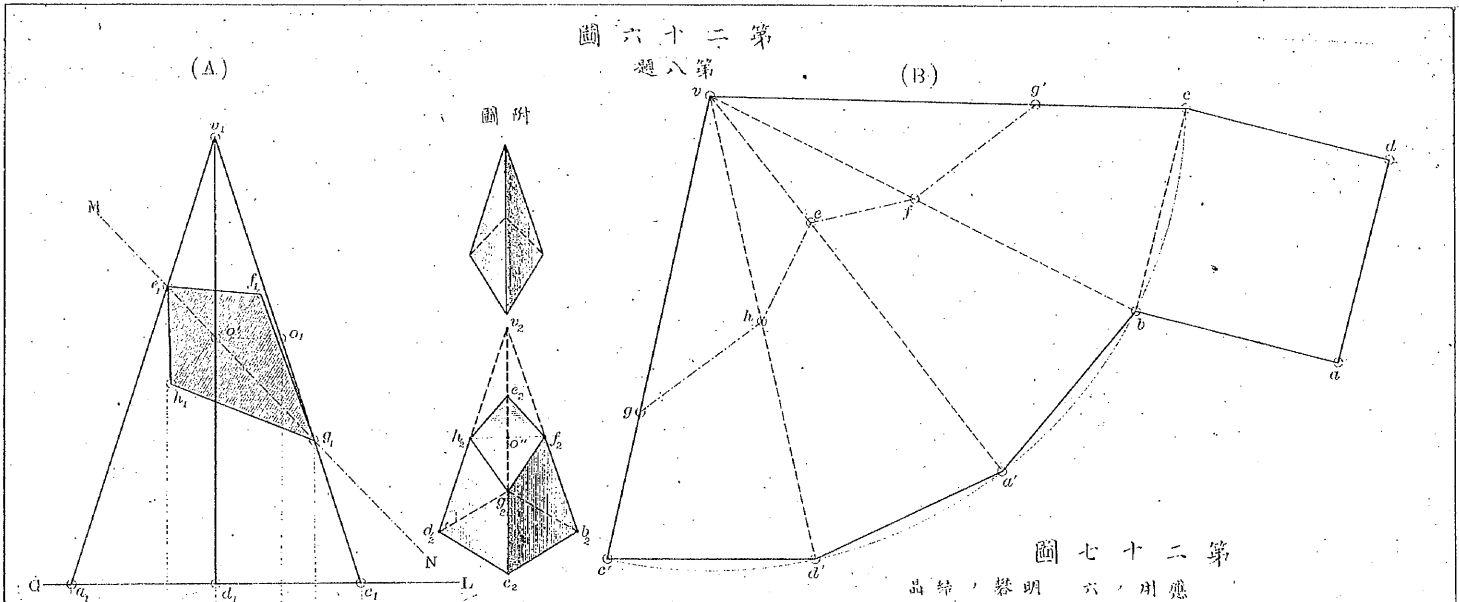

圖九十二第
題十第

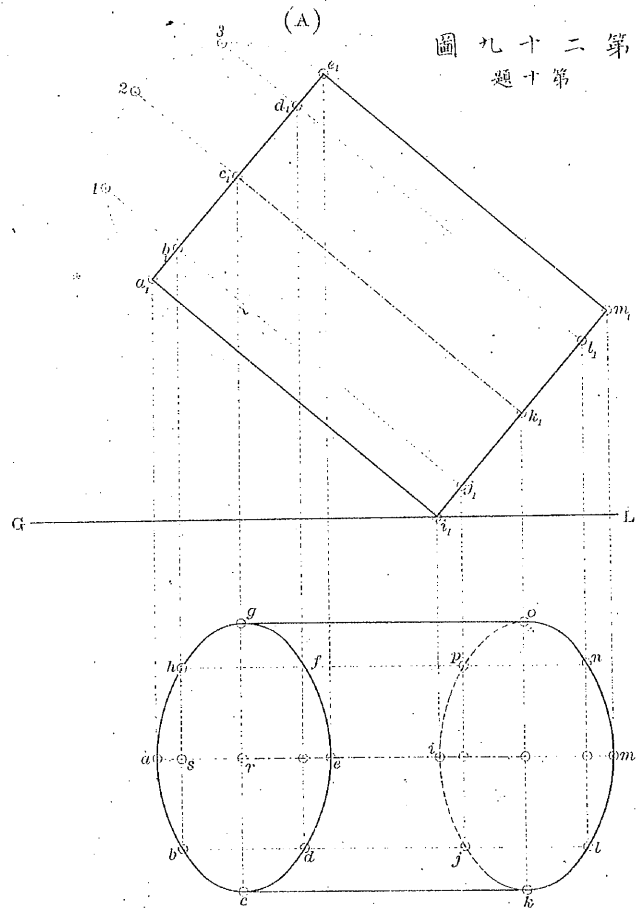

圖十三第
簡茶七，用應
一，分三尺縮

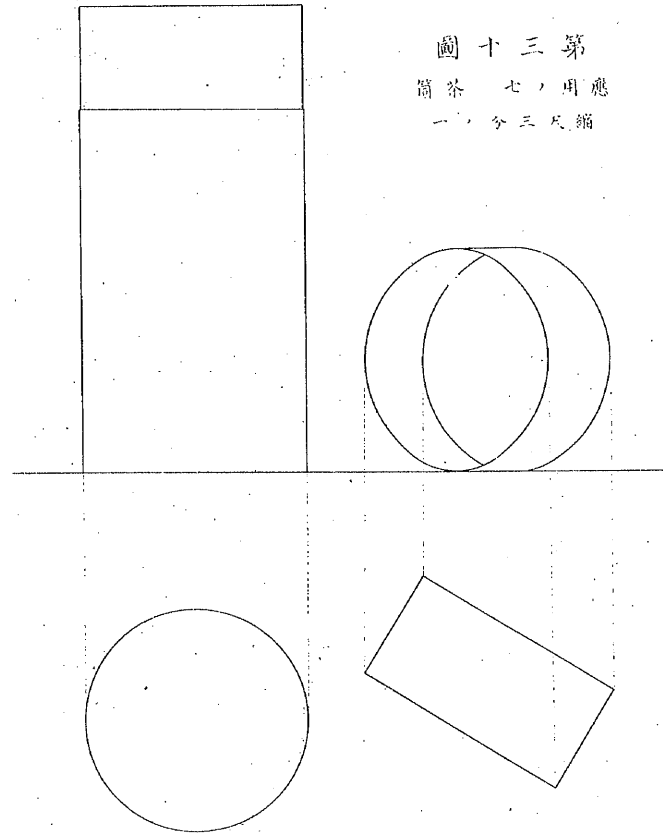

圖二十三第
題一十第

圖二十三第
樂獨洋西八用應
尺現

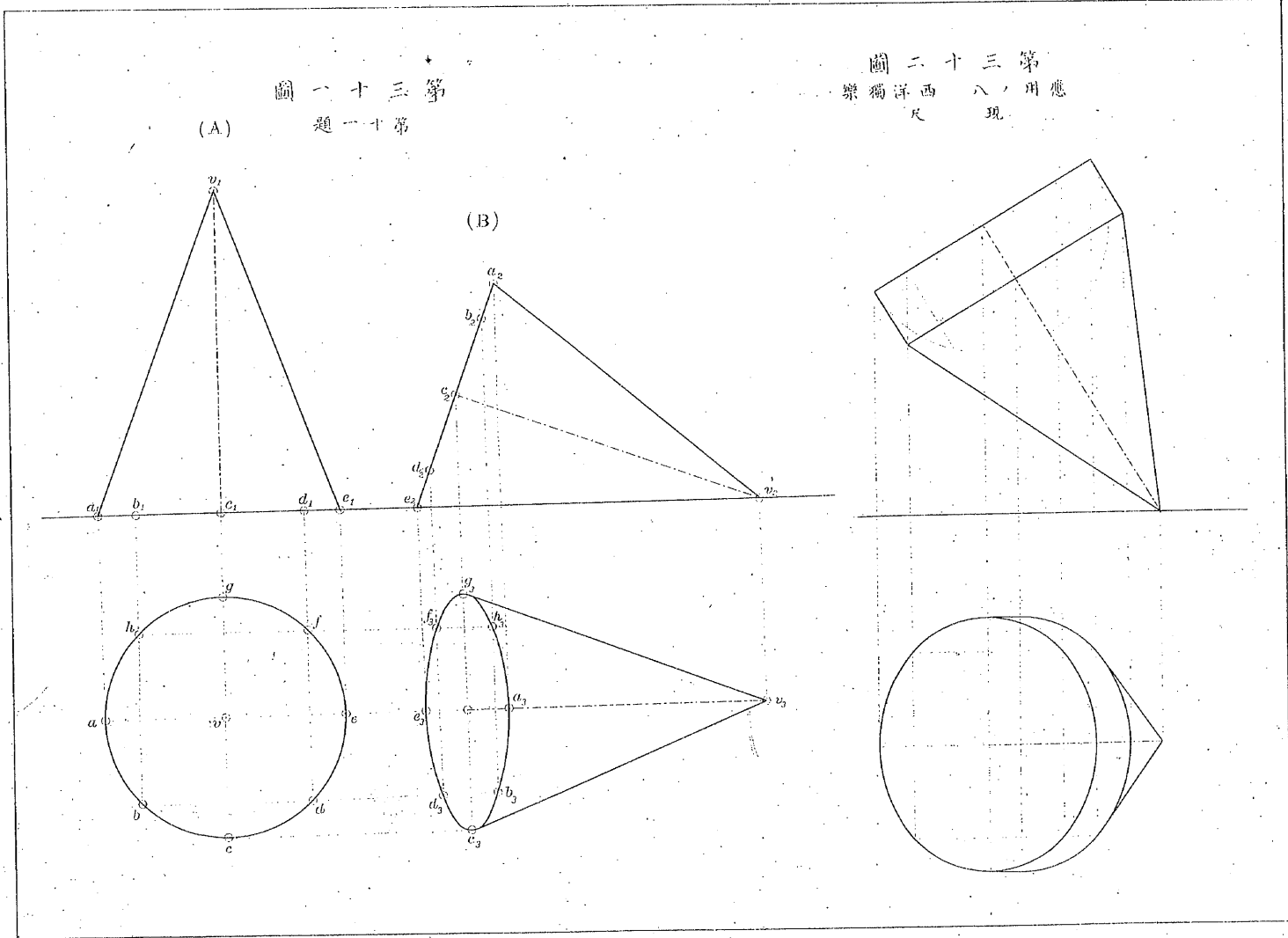

圖三十三第

題二十第

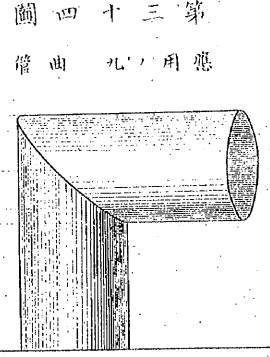
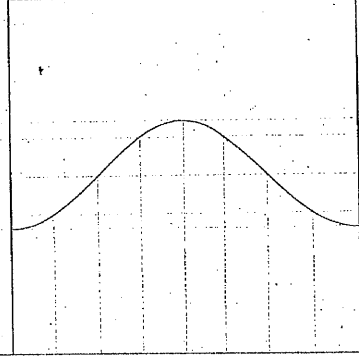
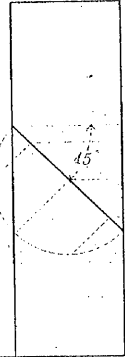
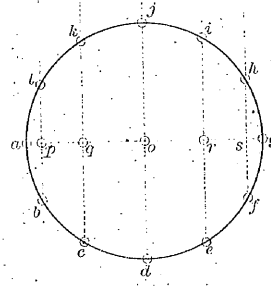
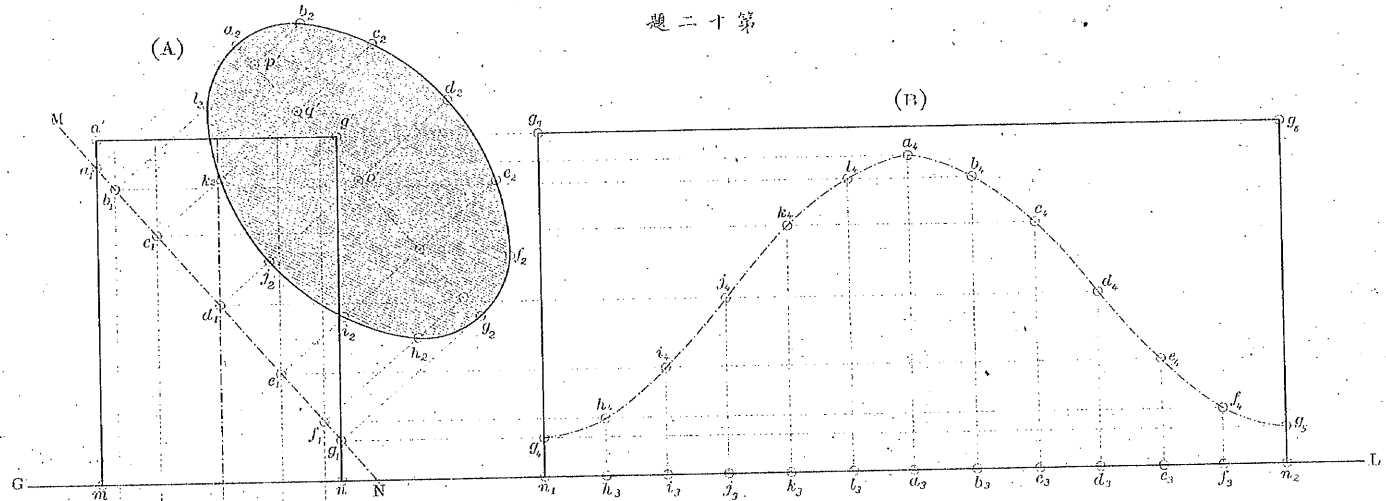

圖四十三第
管曲孔用應

圖五十三第
題三十第

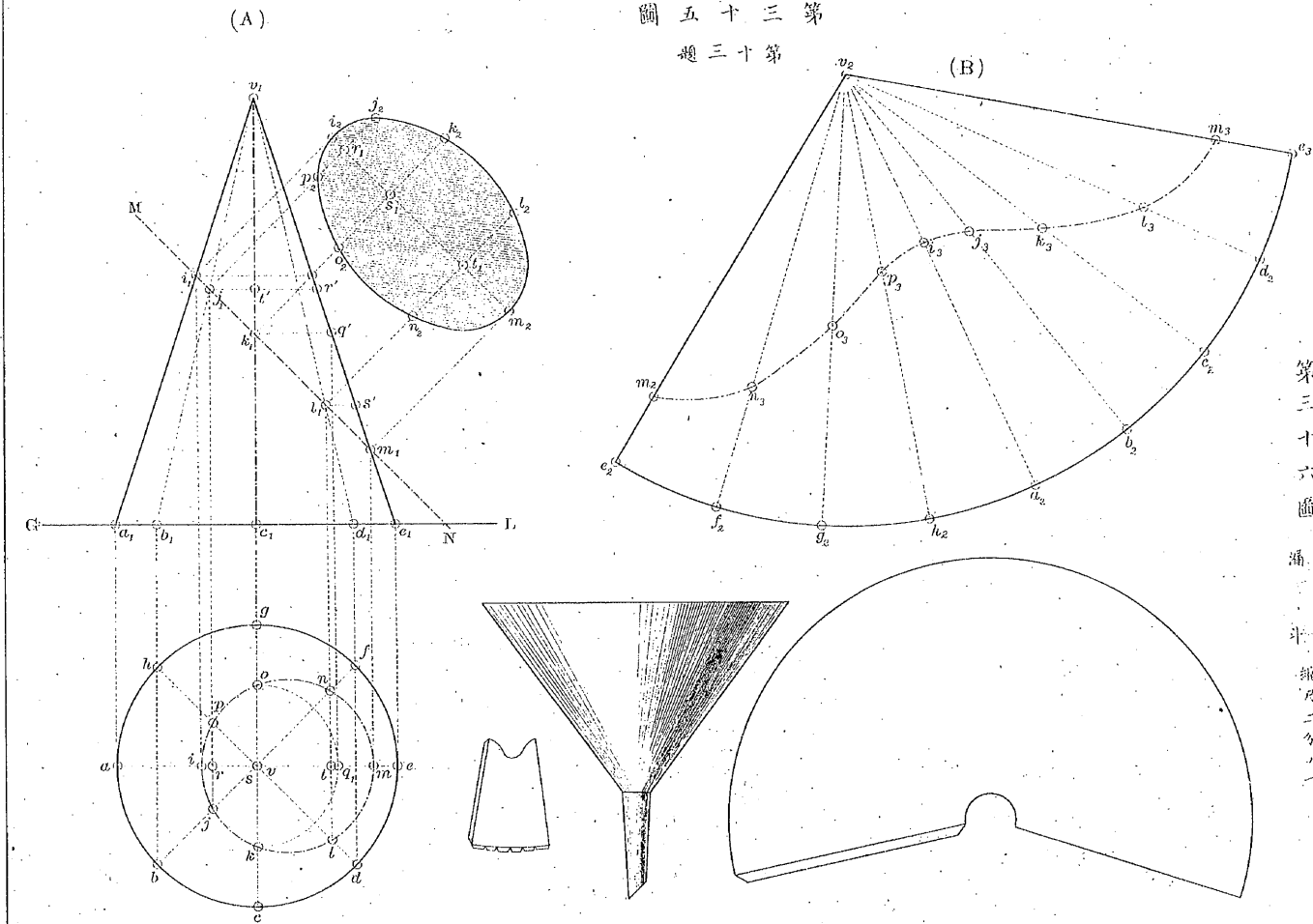

第三十六圖
應用
縮尺二分之一

明治三十八年九月十日印刷
 明治三十八年九月二十日發行

價	賣
三卷	一二卷各金貳拾錢
	金拾五錢

著者 竹下富次郎

東京市神田區南甲賀町八番地

發行兼印刷者 石井清

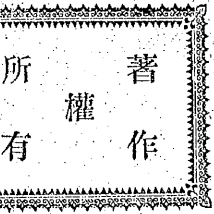

發行所 石井鈎三郎

大阪市東區備後町四丁目八十五番邸

東京市牛込區市ヶ谷加賀町一丁目

印刷所 株式會社 秀英舎第一工場

2116-536

發兌所 東京市神田區南甲賀町八番地 集 成 堂
 大阪市東區備後町四丁目八十五番邸

關東販賣所 東京市神田區小川町千三番地 大野書店

關西販賣所 大阪市東區南木町四丁目 三宅書店

