

K220.431

12

1

撰 郎 次 富 下 竹

畫 器 用 下 竹

卷 壹 第

法 畫 何 幾 面 平

阪 大 京 東

版 藏 堂 成 集

K220.431
12
1

竹下用器畫

平面幾何畫法

定

製圖用

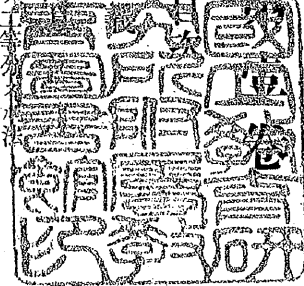

- 第一圖 (第一題) 定直線ヲ二等分スル法
- 第二圖 (第二題) 定直線中ニ於ケル定点ヨリ同線ニ直角ナル直線ヲ引ク法
- 第三圖 (第三題) 定直線ノ一端又ハ兩端ノ間ニ於ケル定点ヨリ直線ヲ引ク法
- 第四圖 (第四題) 定直線外ニ在ル定点ヨリ同線ニ直角ナル直線ヲ引ク法
- 第五圖 (第五題) 定直線ヲ通シテ定直線ニ並行スル直線ヲ引ク法
- 第六圖 (第六題) 定直線ヲ注意ノ數ニ等分スル法
- 第七圖 (第七題) 並行スル二直線間ニ於テ等距離ニシテ且ツ並行スル數直線ヲ引ク法
- 第八圖 (第八題) 定角ニ等シキ角ヲ定點ニ於テ畫ク法
- 第九圖 (第九題) 定角ヲ二等分ニスル法
- 第十圖 (第十題) 邊ノ長ヲ知テ正三角形ヲ畫ク法
- 第十一圖 (第十一題) 各邊ノ長ヲ知テ不等邊三角形ヲ畫ク法
- 第十二圖 (第十二題) 一邊ノ長及ビ二角ヲ知テ三角形ヲ畫ク法
- 第十三圖 (第十三題) 三角形ノ中心ヲ求ムル法
- 第十四圖 (第十四題) 邊ノ長ヲ知テ長方形ヲ畫ク法
- 第十五圖 (第十五題) 對角線ノ長ヲ知テ菱形ヲ畫ク法
- 第十六圖 (第十六題) 三角形ニ内切スル正方形ヲ畫ク法
- 第十七圖 (第十七題) 圓ノ中心ヲ求ムル法
- 第十八圖 (第十八題) 三定點ヲ通シテ圓ヲ畫ク法
- 第十九圖 (第十九題) 弧中ノ二定點及ビ半徑ヲ知テ弧ヲ畫ク法
- 第二十圖 (第二十題) 三定點ヲ通シテ弧ヲ畫ク法
- 第二十一圖 (第二十一題) 同別法
- 第二十二圖 (第二十二題) 半圓周ヲ任意ノ數ニ等分スル法
- 第二十三圖 (第二十三題) 圓周中ノ定點ニ於テ切線ヲ引ク法
- 第二十四圖 (第二十四題) 弧中ノ定點ニ於テ切線ヲ引ク法
- 第二十五圖 (第二十五題) 定點ヨリ圓ニ切線ヲ引ク法
- 第二十六圖 (第二十六題) 定圓ニ切シ及ビ定點ヲ心トシテ圓ヲ畫ク法
- 第二十七圖 (第二十七題) 二定圓ニ切シ定徑ヲ以テ圓ヲ畫ク法
- 第二十八圖 (第二十八題) 定角ノ二邊ニ切シ及ビ相切スル數圓ヲ畫ク法
- 第二十九圖 (第二十九題) 二條ノ斜線ヲ弧ニテ連續スル法

- 第五〇圖 (第三〇題) 弧ト同長ノ直線ヲ求ムル法
- 第五一圖 (第三一題) 半圓周ト同長ノ直線ヲ求ムル法
- 第五二圖 (第三二題) 圓ニ内切スル正五角形ヲ畫ク法
- 第五三圖 (第三三題) 圓ニ内切スル正六角形ヲ畫ク法
- 第五四圖 (第三四題) 圓ニ内切スル正七角形ヲ畫ク法
- 第五五圖 (第三五題) 圓ニ内切スル正八角形ヲ畫ク法
- 第五六圖 (第三六題) 圓ニ内切スル正九角形ヲ畫ク法
- 第五七圖 (第三七題) 圓ニ内切スル任意ノ正多角形ヲ畫ク法
- 第五八圖 (第三八題) 一邊ノ長カチ知リテ任意ノ正多角形ヲ畫ク法
- 第五九圖 (同) 同別法
- 第六〇圖 (第三九題) 長徑及ビ短徑ノ長カチ知リテ橢圓ヲ畫ク法
- 第六一圖 (同) 同
- 第六二圖 (同) 同
- 第六三圖 (同) 同
- 第六四圖 (第四〇題) 橢圓ノ長徑及ビ短徑ヲ求ムル法
- 第六五圖 (第四一題) 橢圓周上ノ定点ヨリ橢圓ニ直角ナル直線ヲ引ク法
- 第六六圖 (第四二題) 橢圓周上ノ定点ニ於テ切線ヲ引ク法
- 第六六圖 (第四三題) 拋物線ヲ畫ク法
- 第六七圖 (第四四題) 雙曲線ヲ畫ク法

附 録

- 一 結ひ山がた
- 二 ねぢむめ
- 三 組四ツ目
- 四 ニツともゑ
- 五 八重むめ
- 六 角ちがひ
- 七 ニツともゑ
- 八 滑明ききやう
- 九 三階ひし
- 一〇 うづまき
- 一一 角竇結ひ
- 一二 圓の等分割り
- 一三 かましき桔梗
- 一四 三ツいなづま
- 一五 八ツかましき
- 一六 矢の根くるま
- 一七 結ひかく
- 一六 六ツかましき
- 一八 唐いげた
- 一九 きくくるま
- 二〇 うらぎく
- 一九 ほしがた
- 二〇 三ツかりがね
- 二一 五ツいなづま
- 二一 分銅つなぎ
- 二二 檜垣
- 二二 あみがた
- 二二 松皮ひし
- 二三 かごめ
- 二三 七寶
- 二三 石垣龜甲に丸
- 二三 七寶龜甲
- 二三 昆沙門龜甲
- 二三 麻の葉
- 二三 紗綾形
- 二三 松皮麻の葉
- 二三 雷門
- 二三 工字つなぎ
- 二三 雷門
- 二三 鑿つなぎ
- 二三 まんじゆつなぎ
- 四三 ヨリ四七ニ至ル
- 四三 輪廓模様
- 四三 まんじゆつなぎ

以 上

圖一第



圖二第

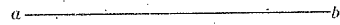

圖三第

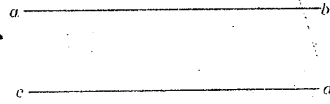

圖四第

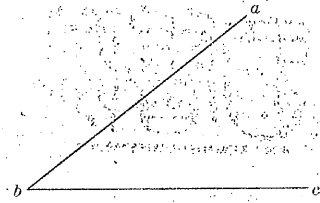

圖五第

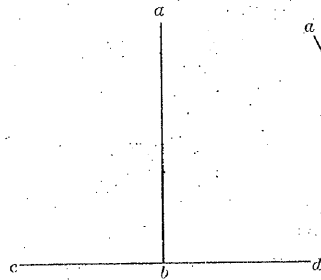

圖六第

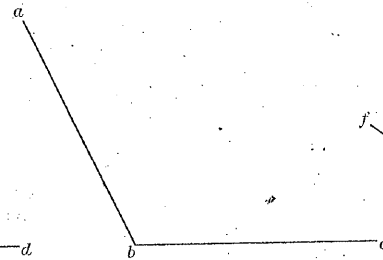

圖七第

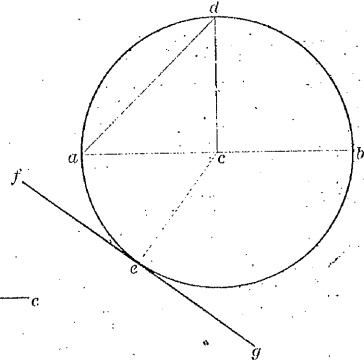

圖八第

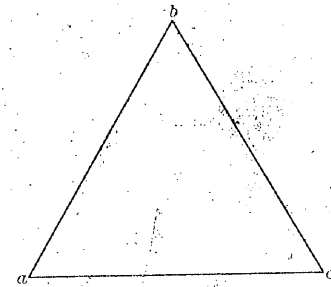

圖九第

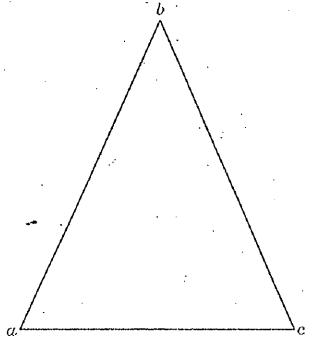

圖十第

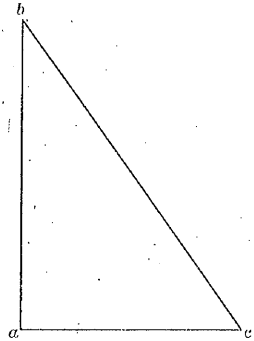

圖一十第

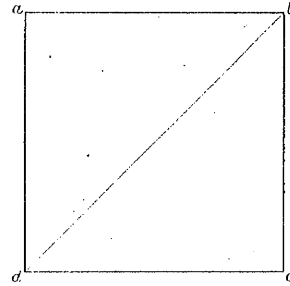

圖二十第

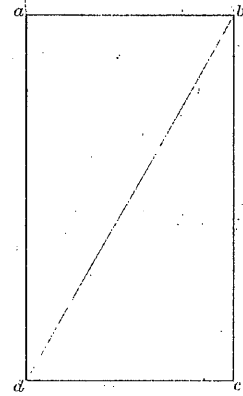

圖三十第

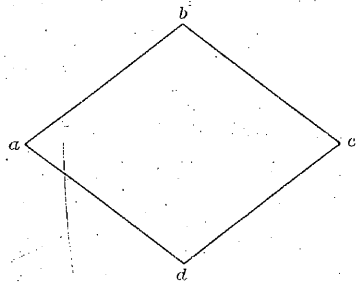

圖四十第

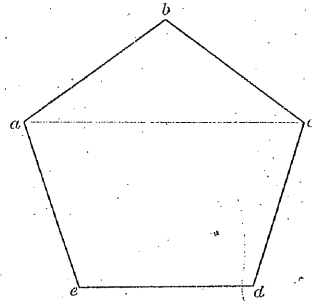

圖五十第

(續尺六分一)

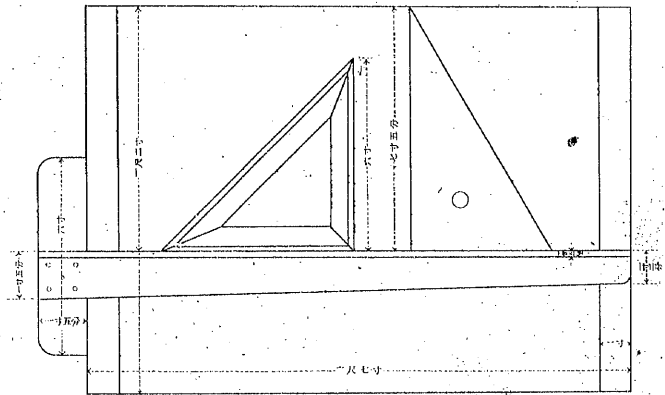

上ノ三

圖六十第

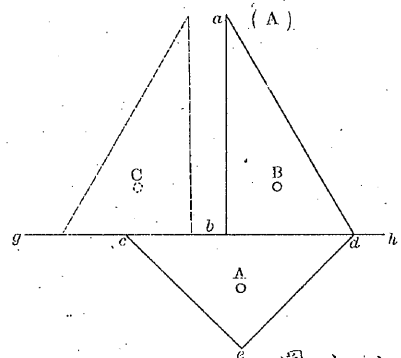

圖七十第

尺 規

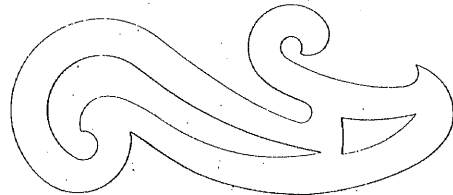

圖九十第

尺 規

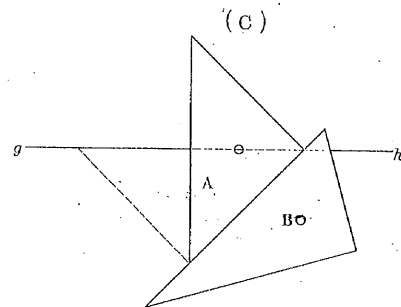
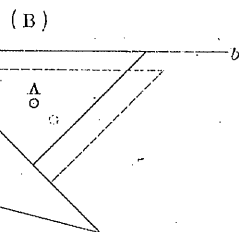
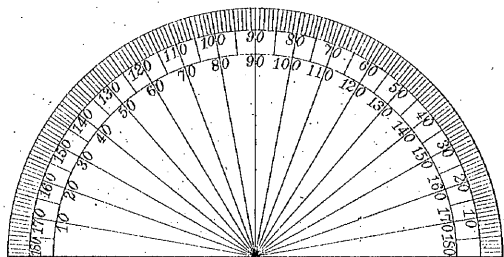

圖八十第

尺 規

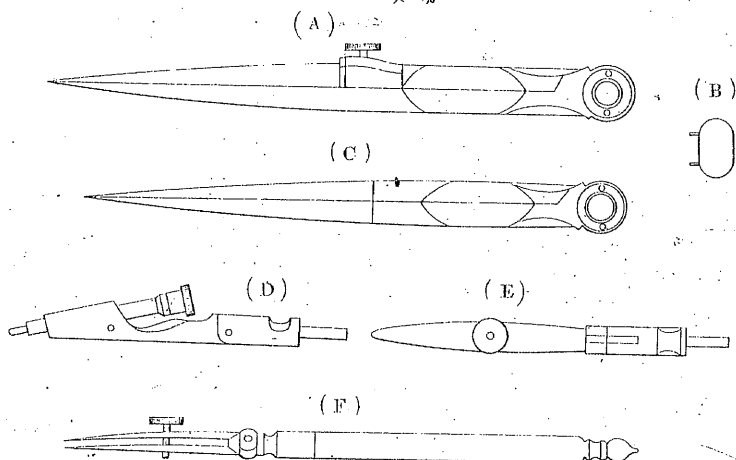

圖十二第

(題一第)

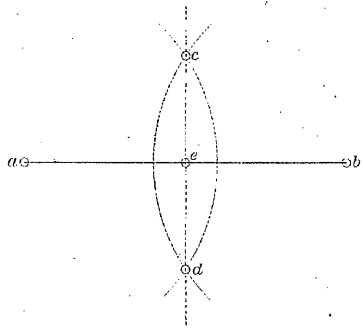

圖一十二第

(題二第)

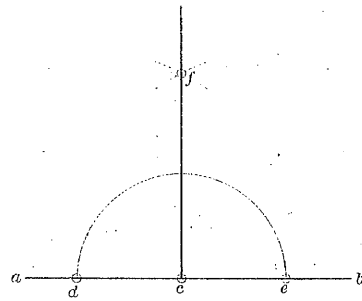

圖二十三第

(題三第)

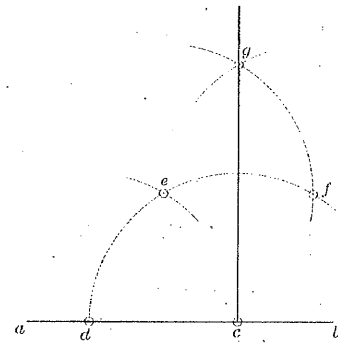

(題四第) 圖三十二第

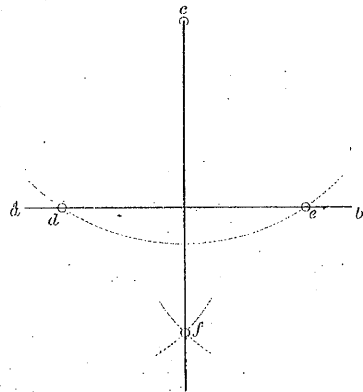

圖四十二第

(題五第)

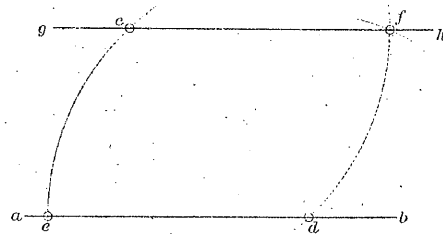

圖五十二第

(題六第)

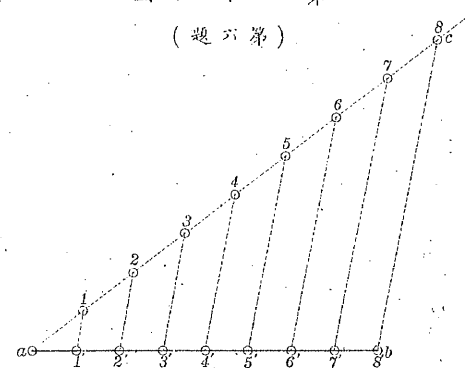

圖六十二第

(題七第)

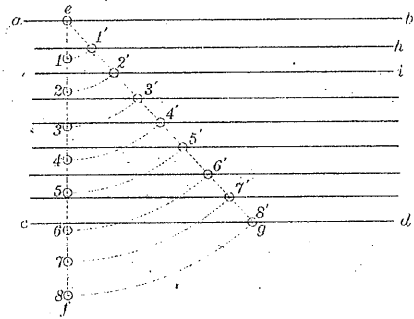

圖七十二第

(題八第)

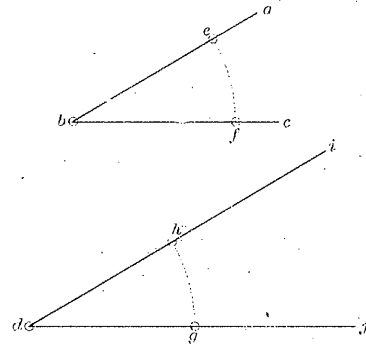

圖八十二第

(題九第)

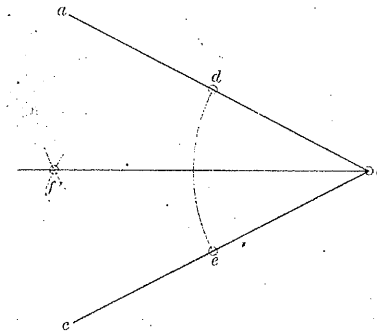

圖九十二第

(題十第)

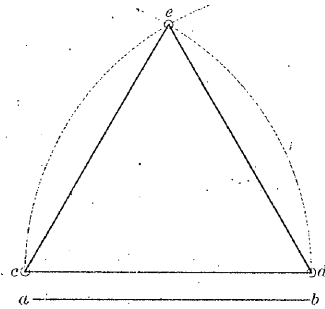

圖十三第

(題一十第)

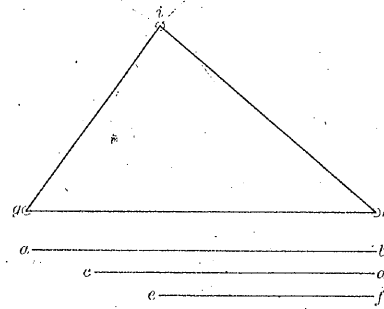

圖一十三第

(題二十第)

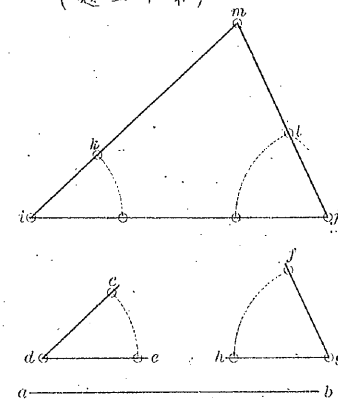

圖二十三第

(題三十第)

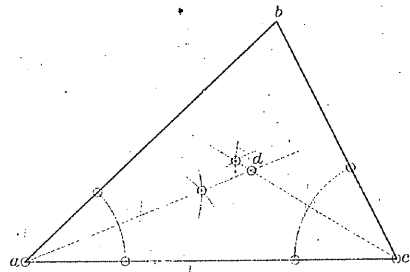

圖三十三第

(題四十第)

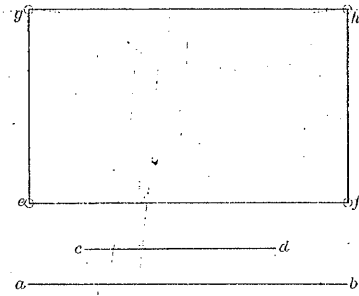

圖四十三第

(題五十第)

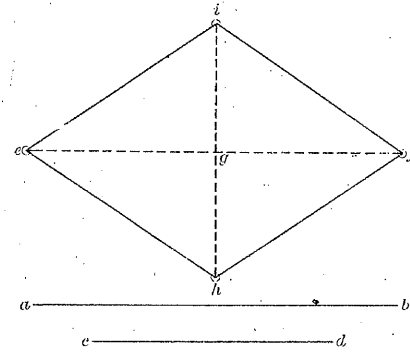

圖五十三第

(題六十第)

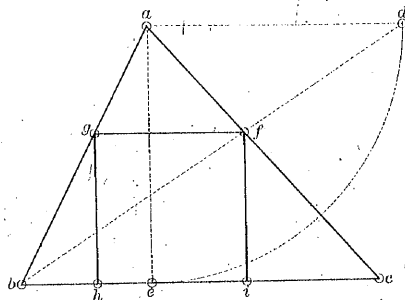

圖六十三第

(題七十第)

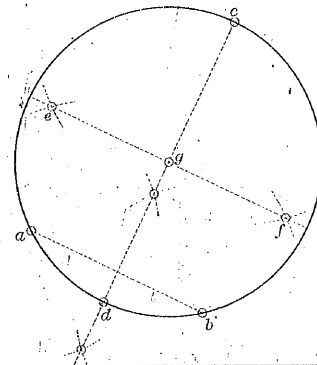

(題八十第) 圖七十三第



圖八十三第
(題九十第)

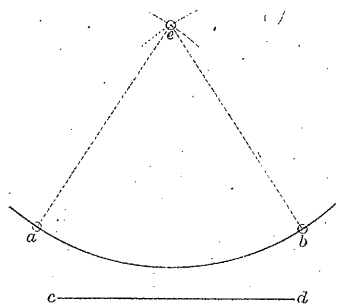

圖九十三第
(題十二第)

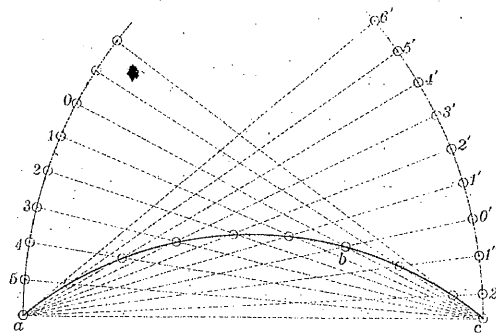

圖十四第
(題十二第)

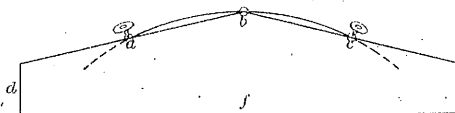

圖一十四第
(題一十二第)

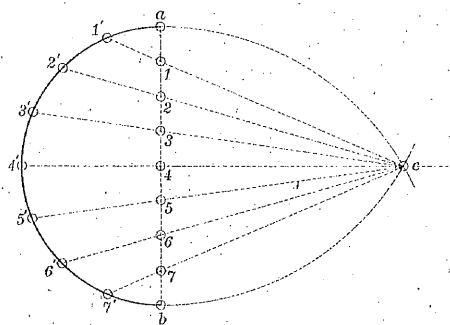

圖二十四第
(題二十二第)

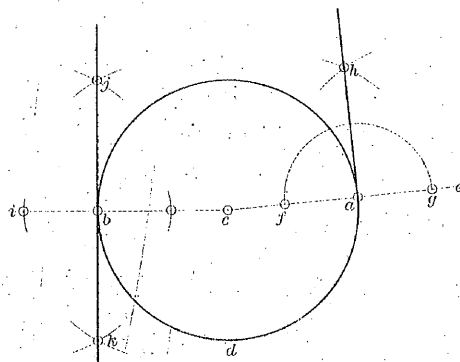

圖三十四第
(題三十二第)

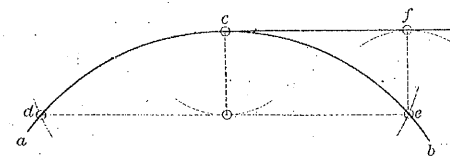

圖四十四第
(題四十二第)

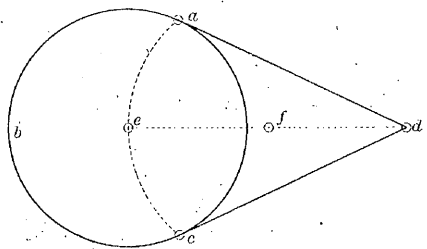

圖五十四第
(題五十二第)

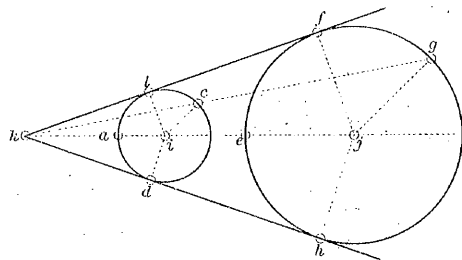

圖六十四第
(題六十二第)

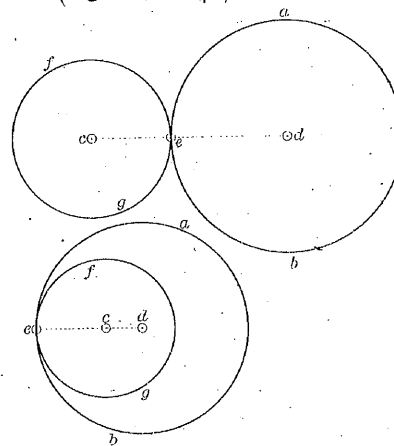

圖七十四第
(題七十二第)

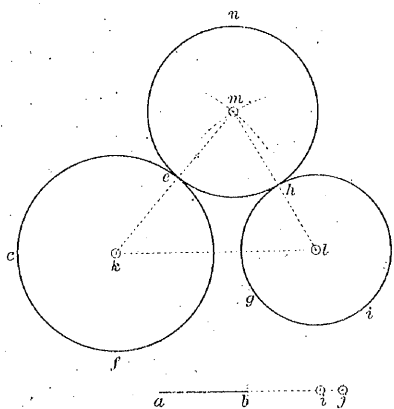

圖八十四第
(題八十二第)

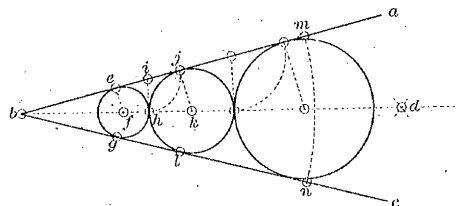

圖九十四第
(題九十二第)

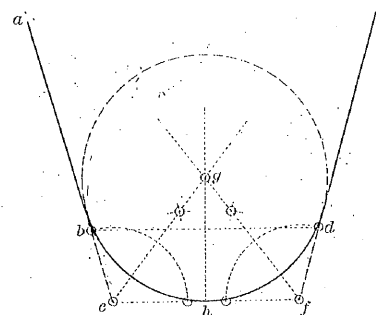

圖十五第
(題十三第)

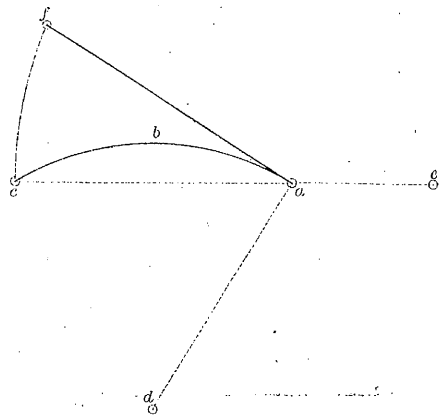

(題一十三第) 圖一十五第

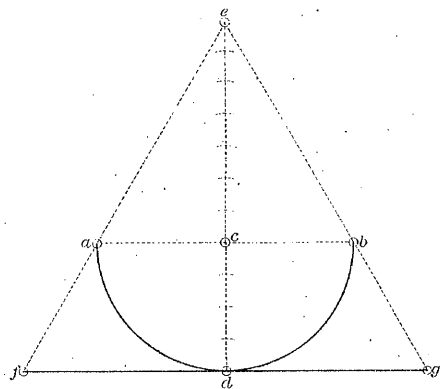

圖三十五第
(題二十三第)

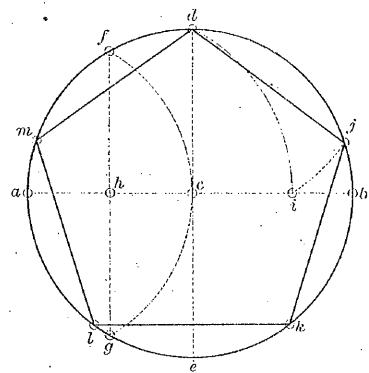

(題三十三第) 圖三十五第

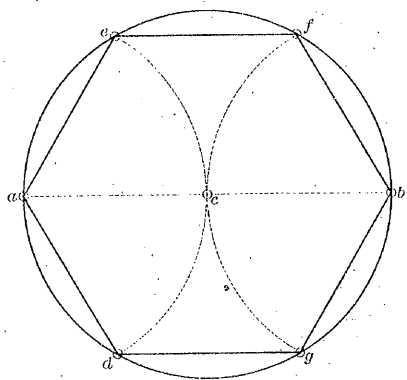

(題四十三第) 圖四十五第

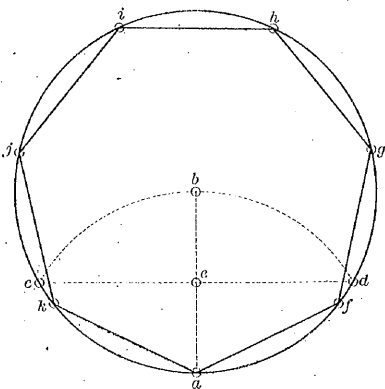

(題五十三第) 圖五十五第

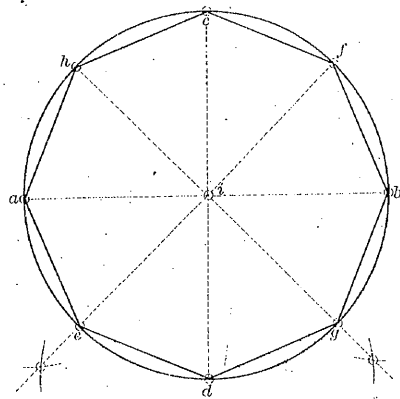

圖二十六第
(題九十三第)

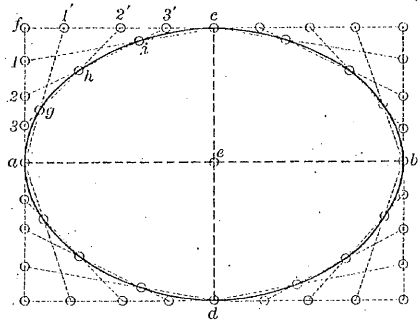

圖三十六第
(題九十三第)

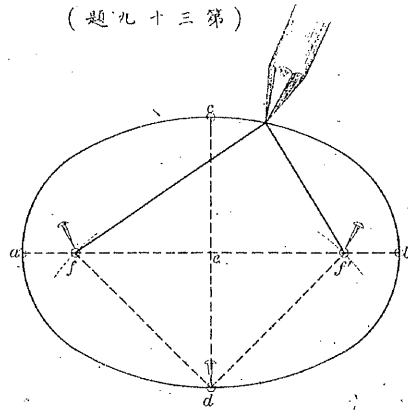

圖四十六第
(題十四第)

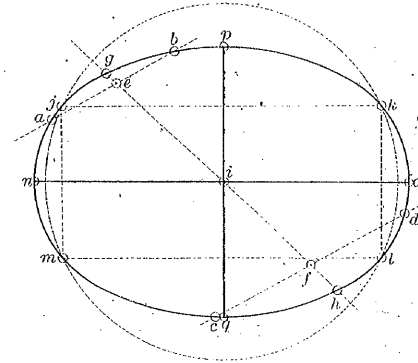

圖五十六第
(題一十四第)
(題二十四第)

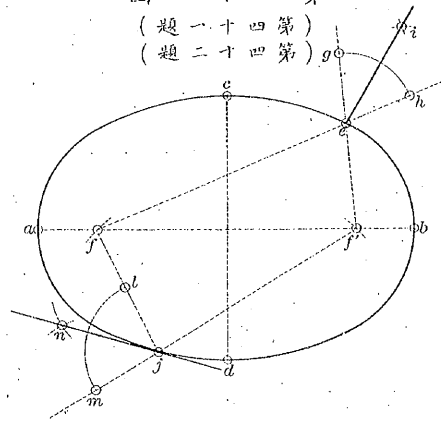

圖六十六第
(題三十四第)

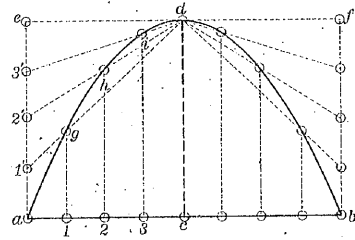

(題四十四第) 圖七十六第

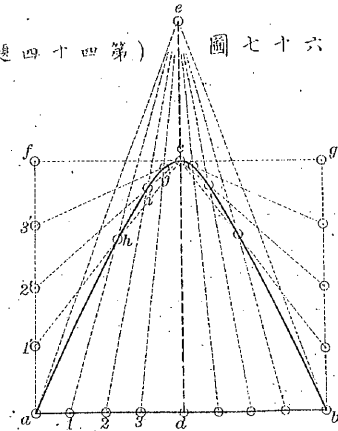

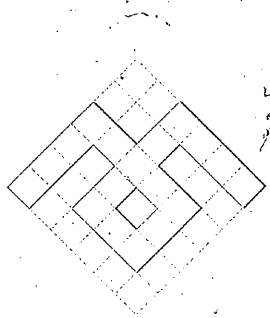

一
結ひ
山がた

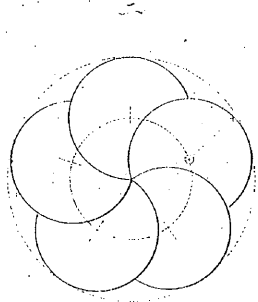

二
わぢ
もの

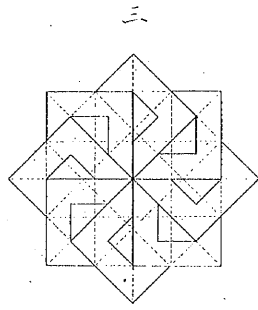

三
組み
四ツ目

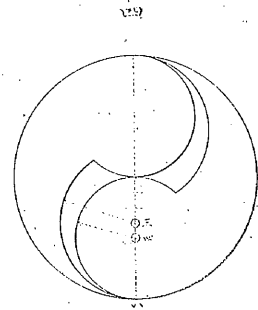

四
二ツ
とも原

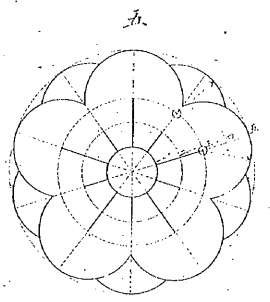

五
八重
むの

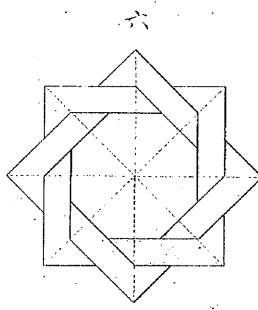

六
角
わぢい

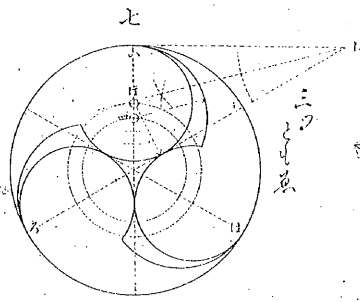

七
二ツ
とも原

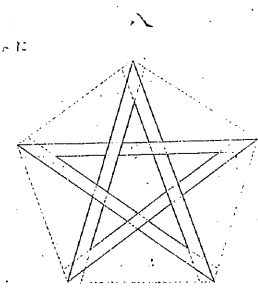

八
清め
まじり

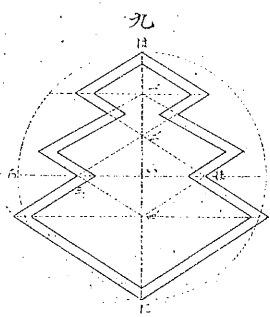

九
三階
いし

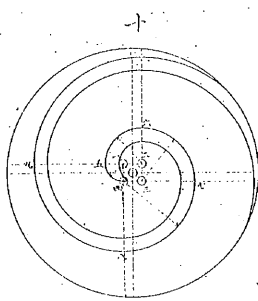

十
濁り
まじり

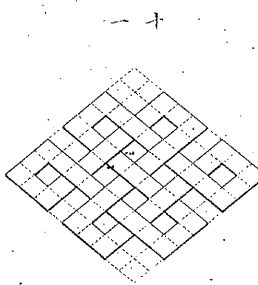

一十
角寶
むまひ

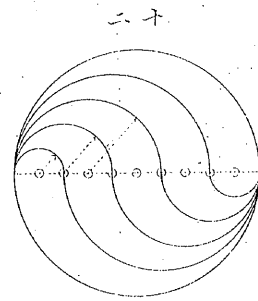

二十
圓の等分割り

三十

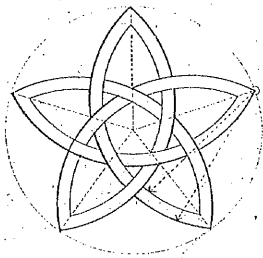

三ツ
の
根

四十

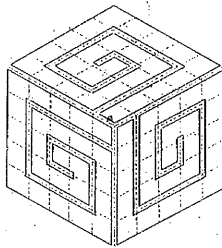

三ツ
の
根

五十

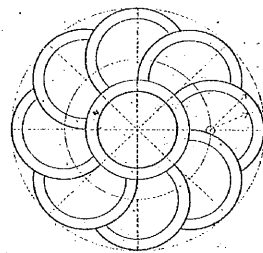

八ツ
の
根

六十

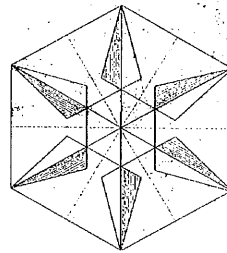

六ツ
の
根

七十

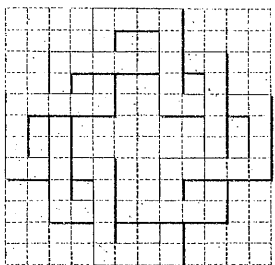

結
の
根

八十

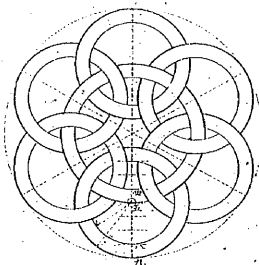

六ツ
の
根

九十

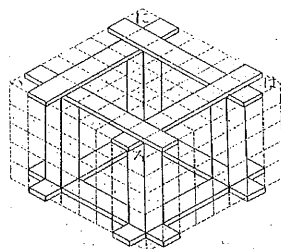

唐
の
根

十二

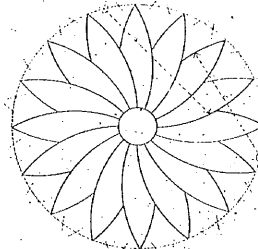

三
の
根

一十二

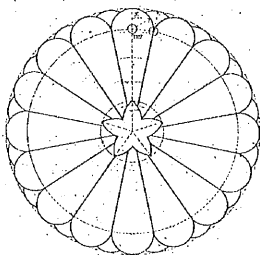

三
の
根

二十二

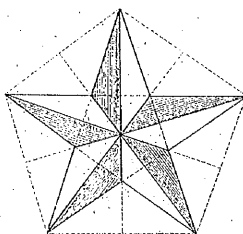

五
の
根

三十二

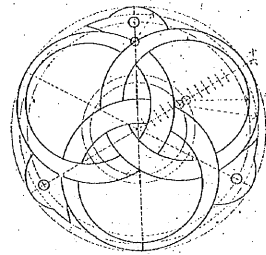

三ツ
の
根

四十二

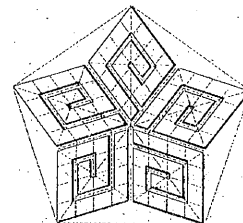

五ツ
の
根

五十二

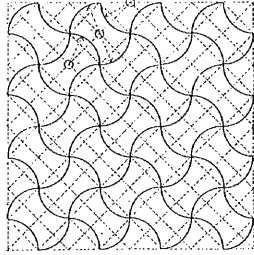

介鋼
つなぎ

六十二

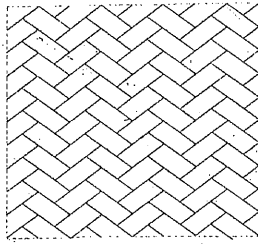

繪
垣

七十二

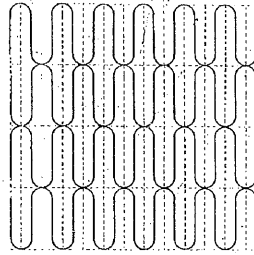

あな
た

八十二

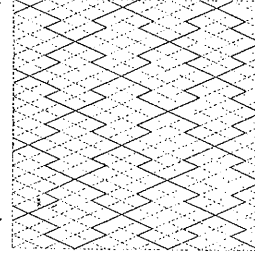

松皮
びし

九十二

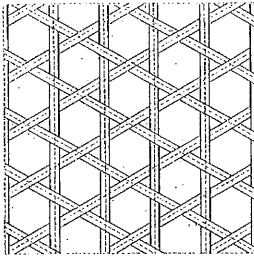

あ
まめ

十三

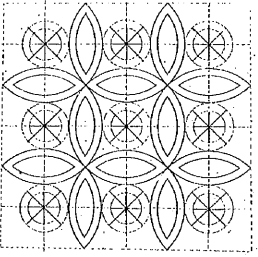

七
寶

一十三

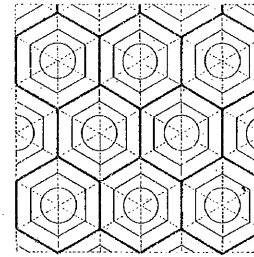

石垣
龜甲
丸

二十三

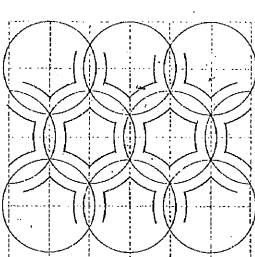

七寶
龜甲

三十三

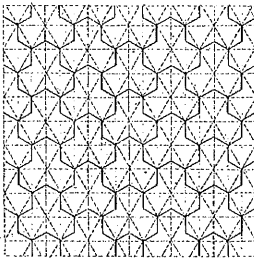

毘沙門
龜甲

四十三

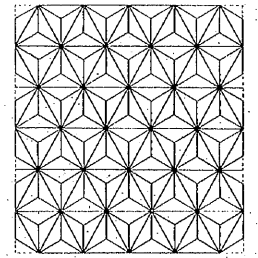

麻の
葉

五十三

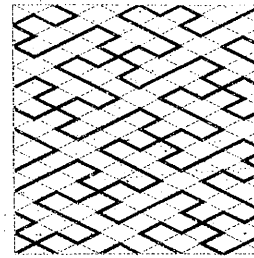

紗綾
糸

六十三

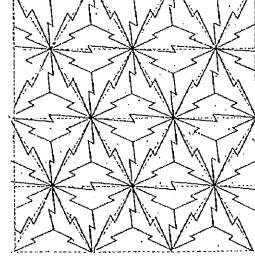

松皮
麻の
葉

七十三

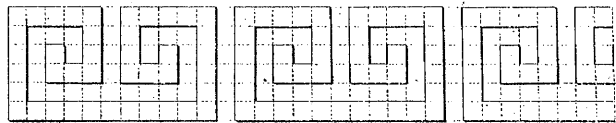

雷門

八十三

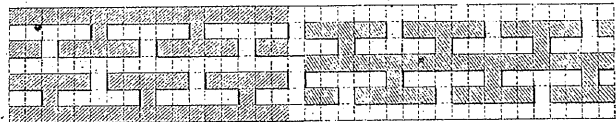

五字の寸さ

雷門 九十三

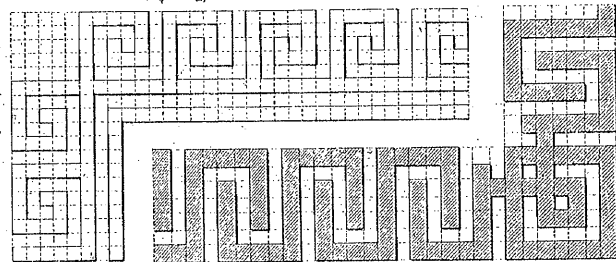

四十

鍵の寸さ

一十四

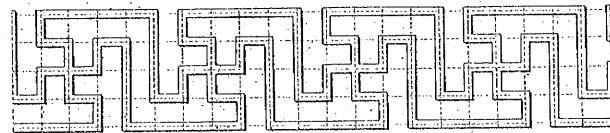

三ノ寸の寸さ

二十四

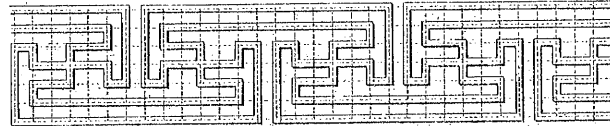

三ノ寸の寸さ

三十四

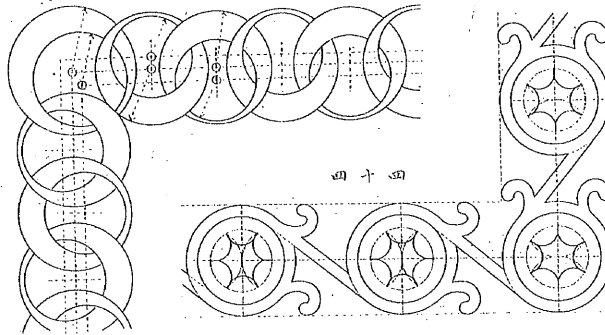

四十四

五十四

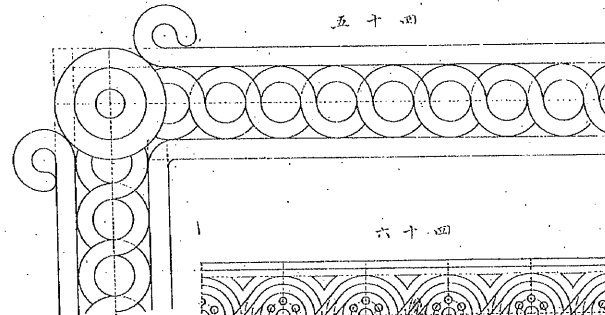

六十四

七十四

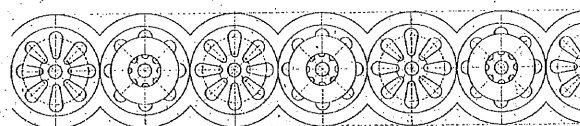

五ノ寸

明治三十八年九月十日印刷
明治三十八年九月二十日發行

賣	價
二卷各金貳拾錢	三卷 金拾五錢

著者 竹下富次郎

東京市神田區南甲賀町八番地

發行者兼印刷者 石井清

大阪市東區備後町四丁目八十五番邸

發行所 石井鉤三郎

東京市牛込區市ヶ谷加賀町二丁目

印刷所 株式會社 秀英舎第一工場

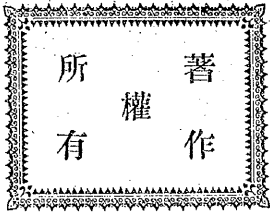

發兌所 東京市神田區南甲賀町八番地 大阪市東區備後町四丁目八十五番邸 集成堂

關東販賣所 東京市神田區小川町十三番地 大野書店

關西販賣所 大阪市東區南本町四丁目 三宅書店

乙 116-586

