

K130.71

3

4a

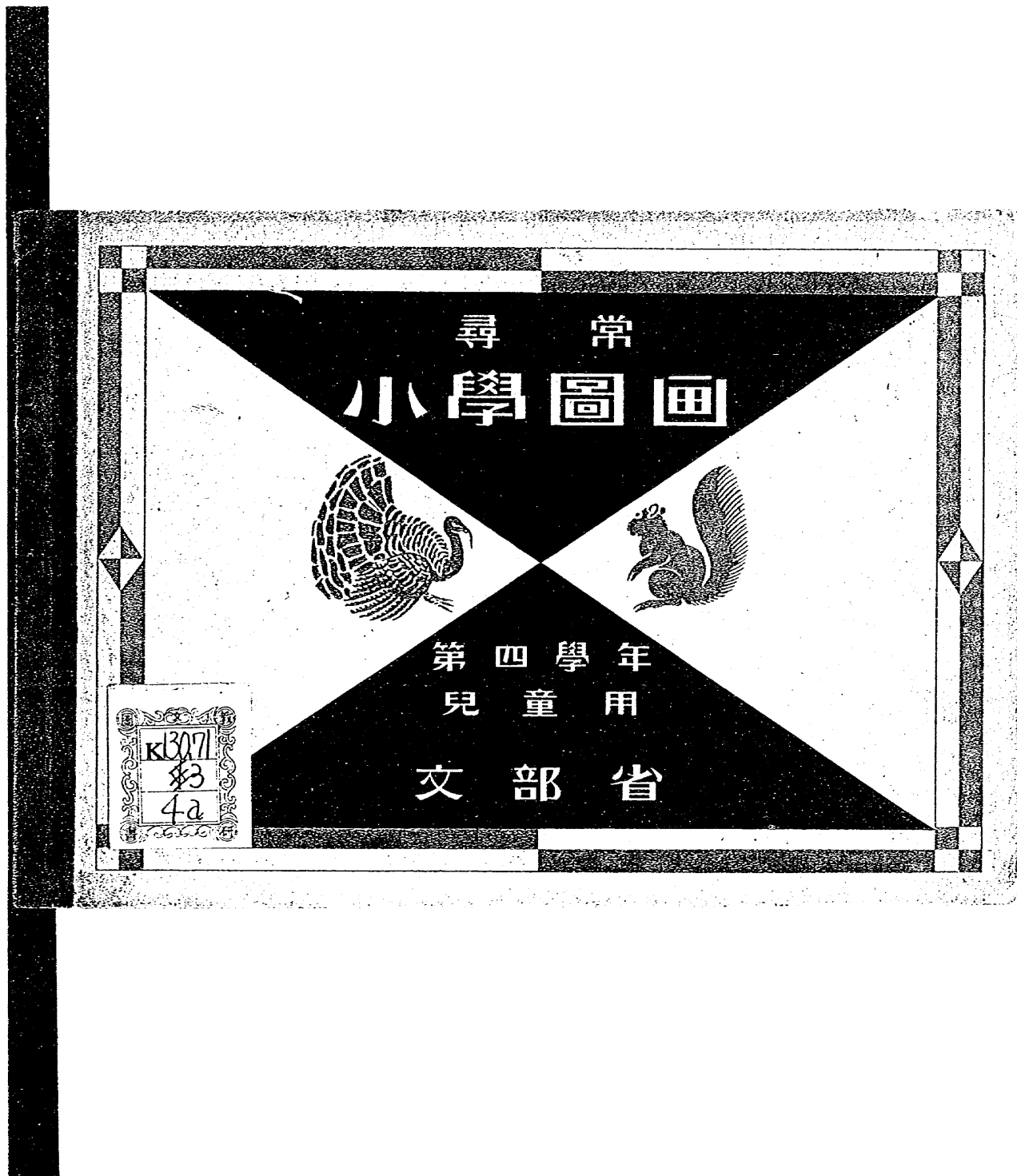

尋常
小學圖

第四學年

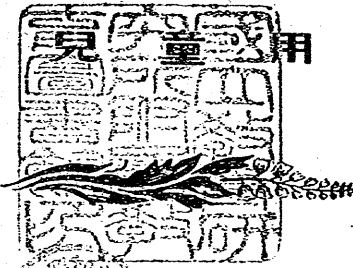

文部省

目 録

第一圖	花	第十四圖	こまの製圖
第二圖	花の模様	第十五圖	秋の景色
第三圖	木	第十六圖	箱
第四圖	お宮	第十七圖	書物
第五圖	野菜	第十八圖	年賀狀
第六圖	壺と果物	第十九圖	年の暮
第七圖	昆蟲	第二十圖	茶筒
第八圖	昆蟲の模様	第二十一圖	ポスト
第九圖	夏	第二十二圖	植木鉢
第十圖	朝顔	第二十三圖	ボール
第十一圖	朝顔の模様	第二十四圖	人形
第十二圖	金魚	第二十五圖	皿に果物
第十三圖	コンパスで畫く模様	第二十六圖	勉強

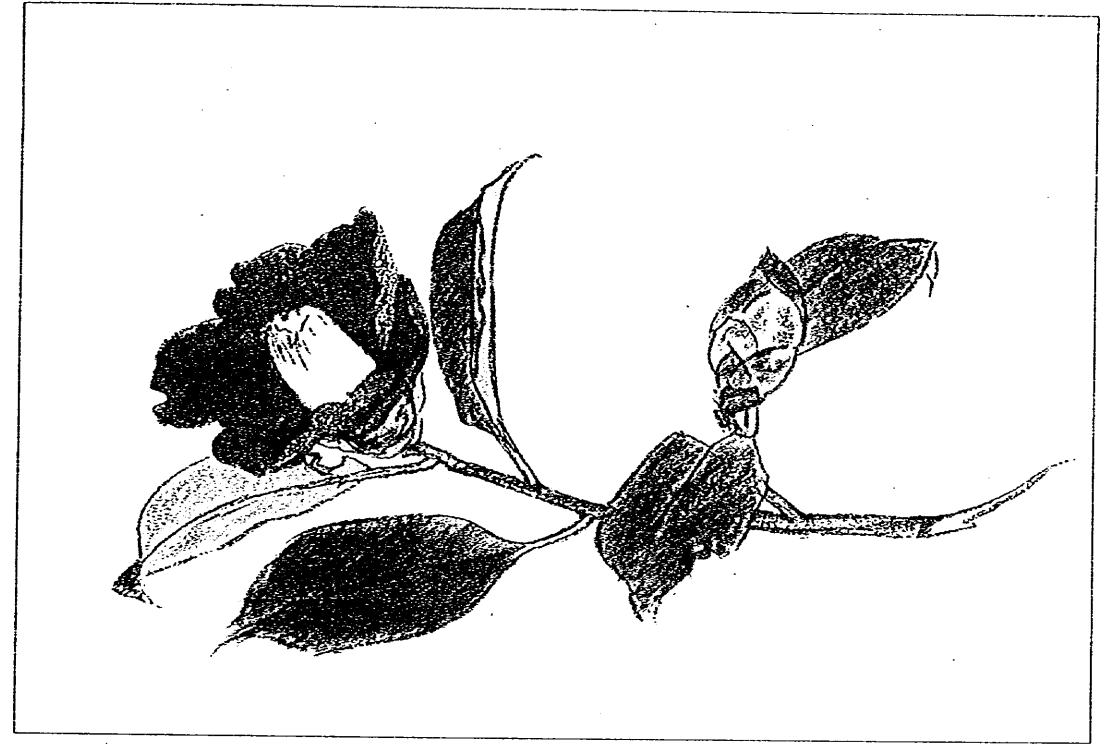

第一圖 花

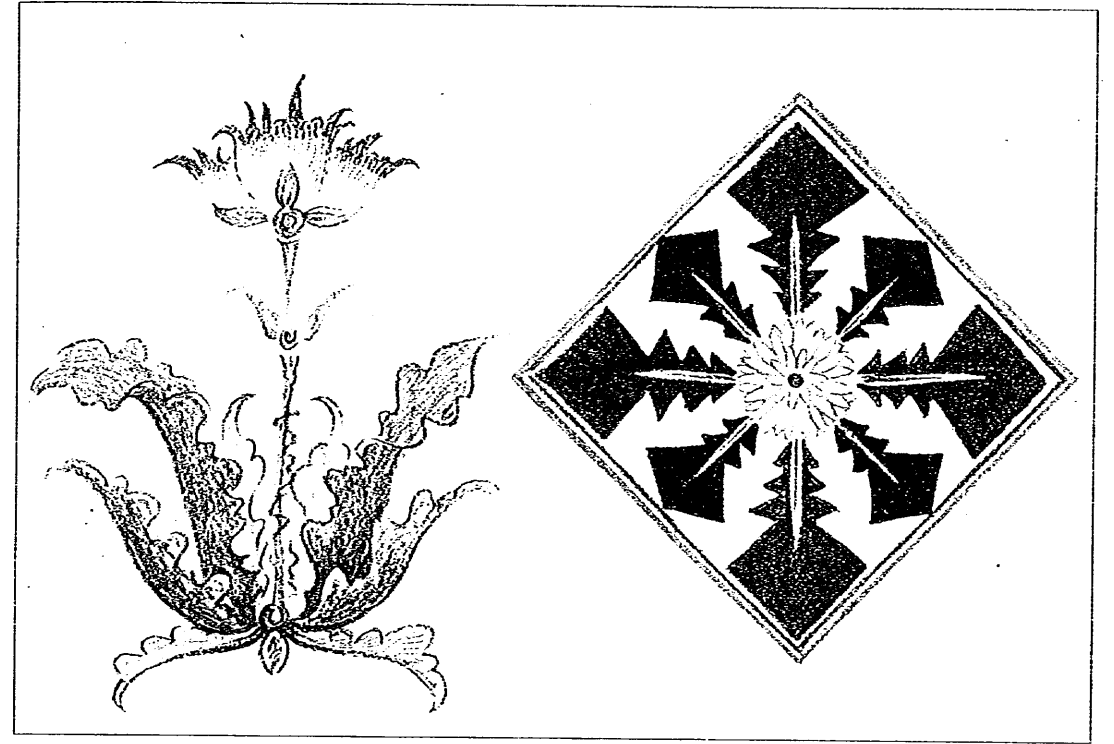

第二圖 花の模様

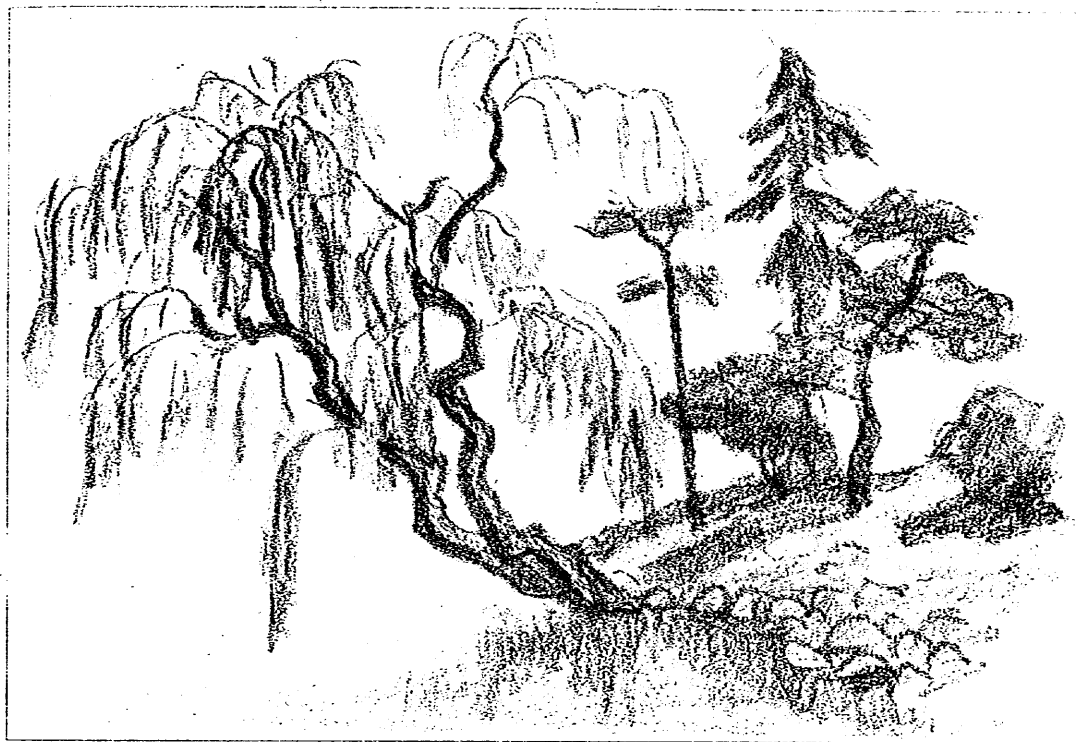

第三圖 木

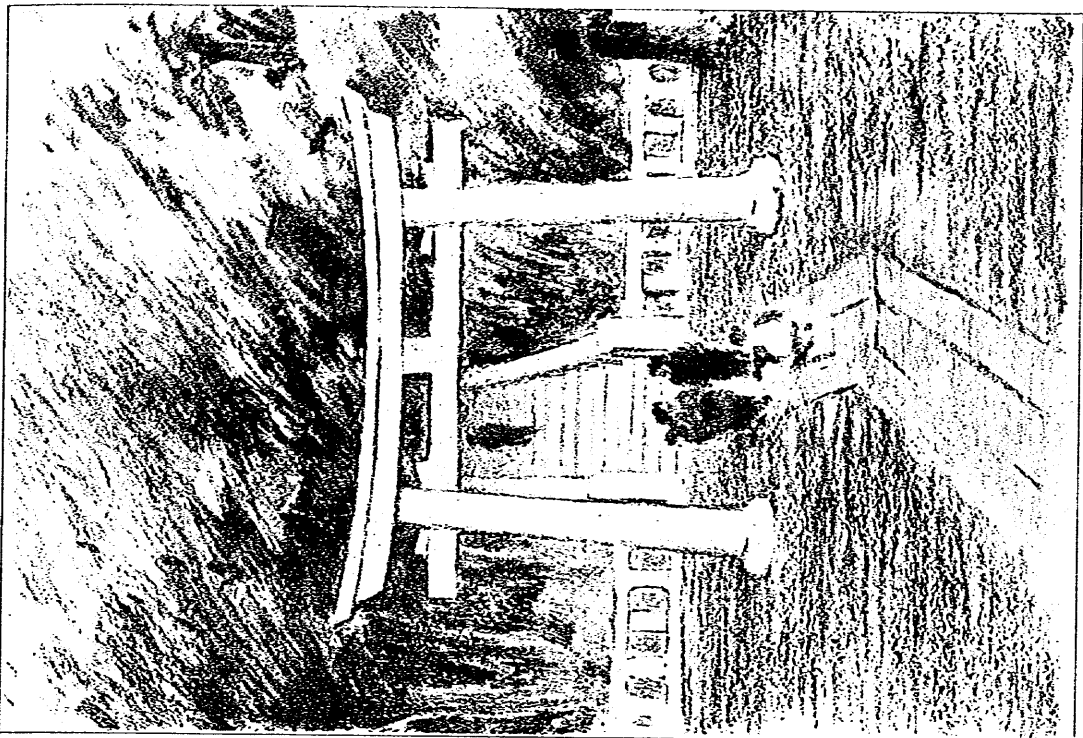

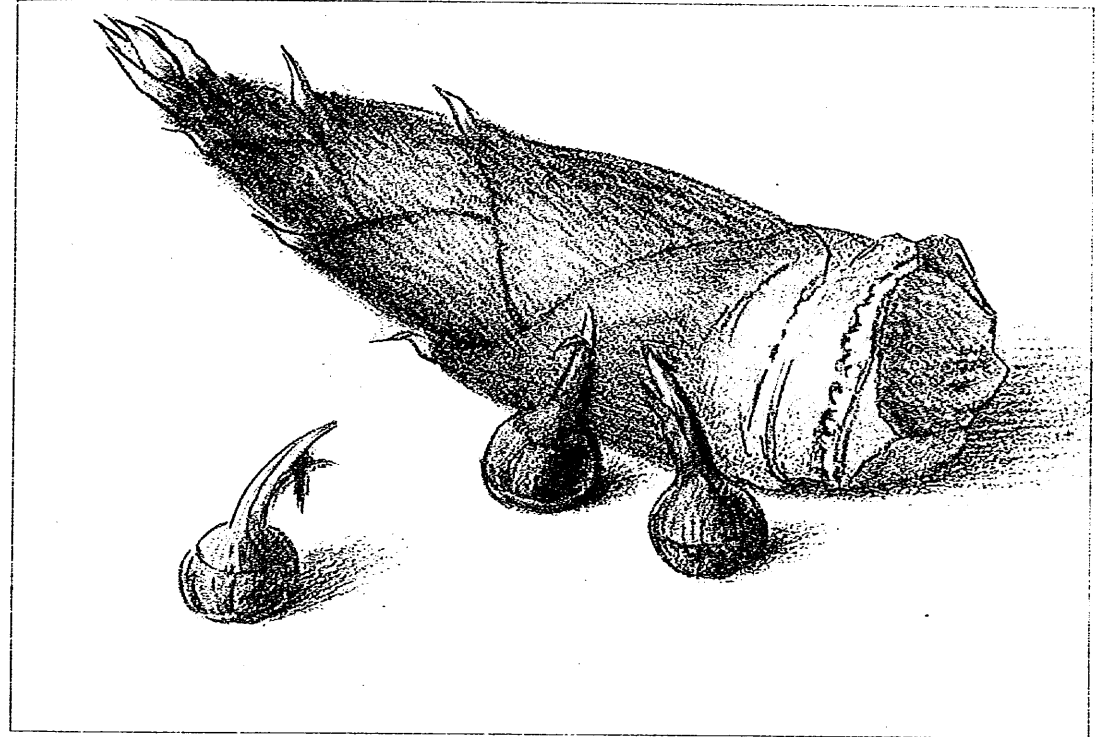

第五圖 野菜

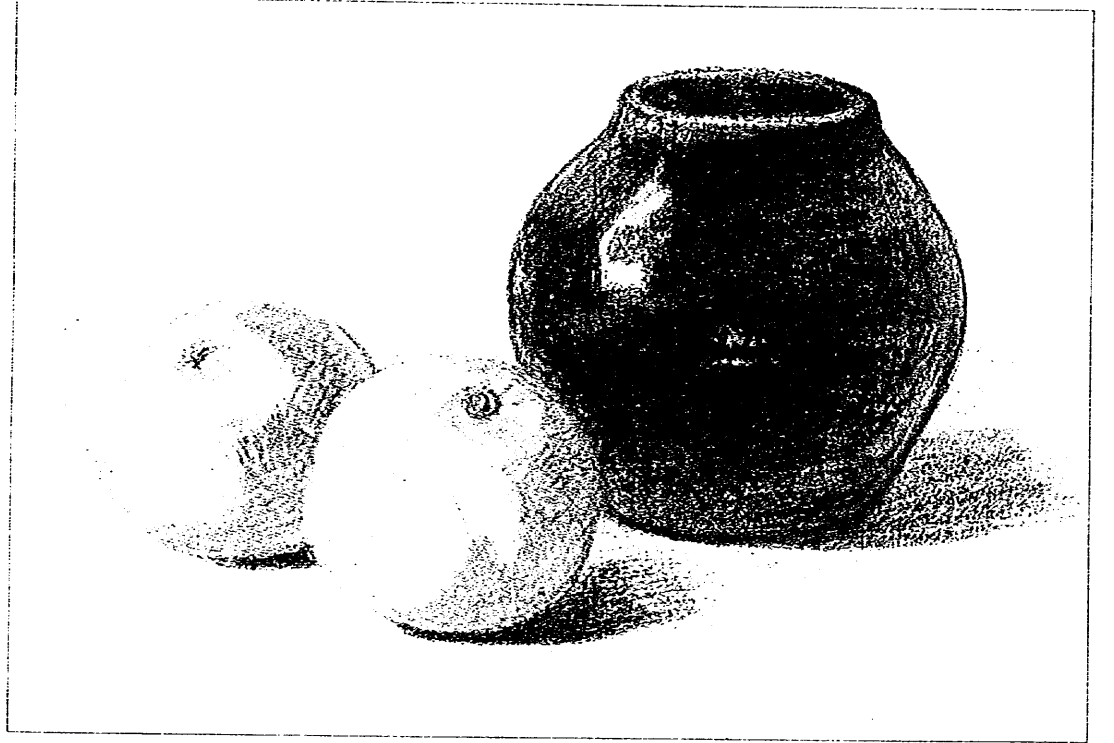

第六圖 壺と果物

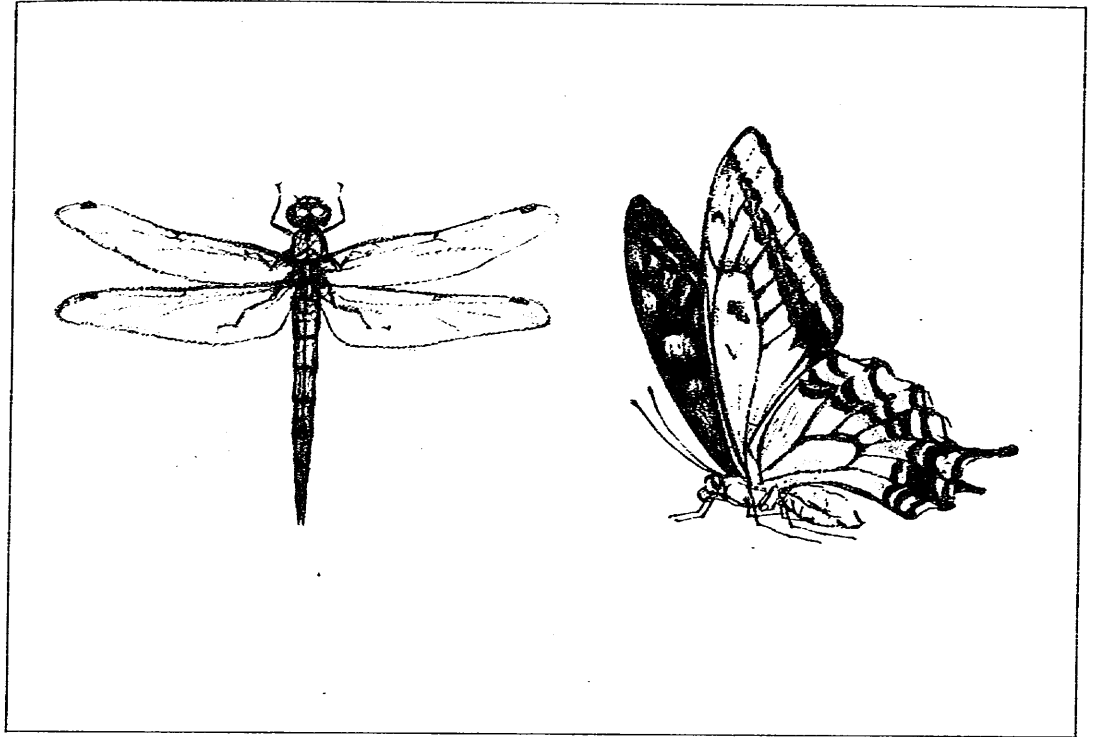

第七圖 昆蟲

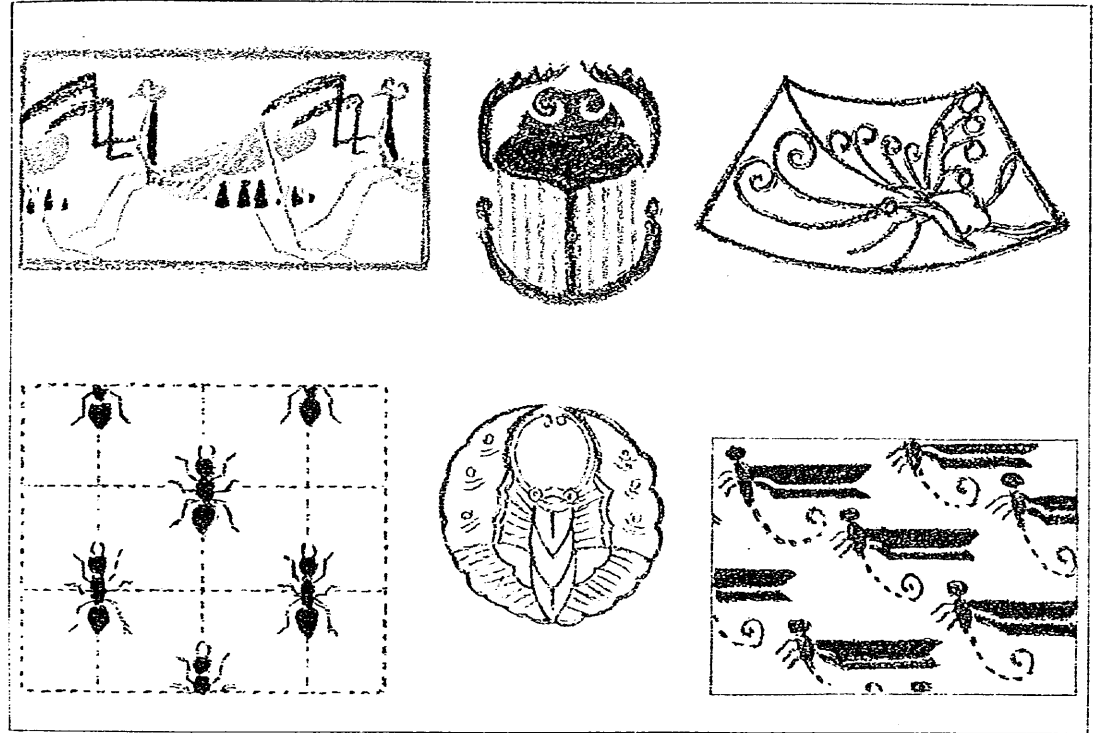

第八圖 昆蟲の模様

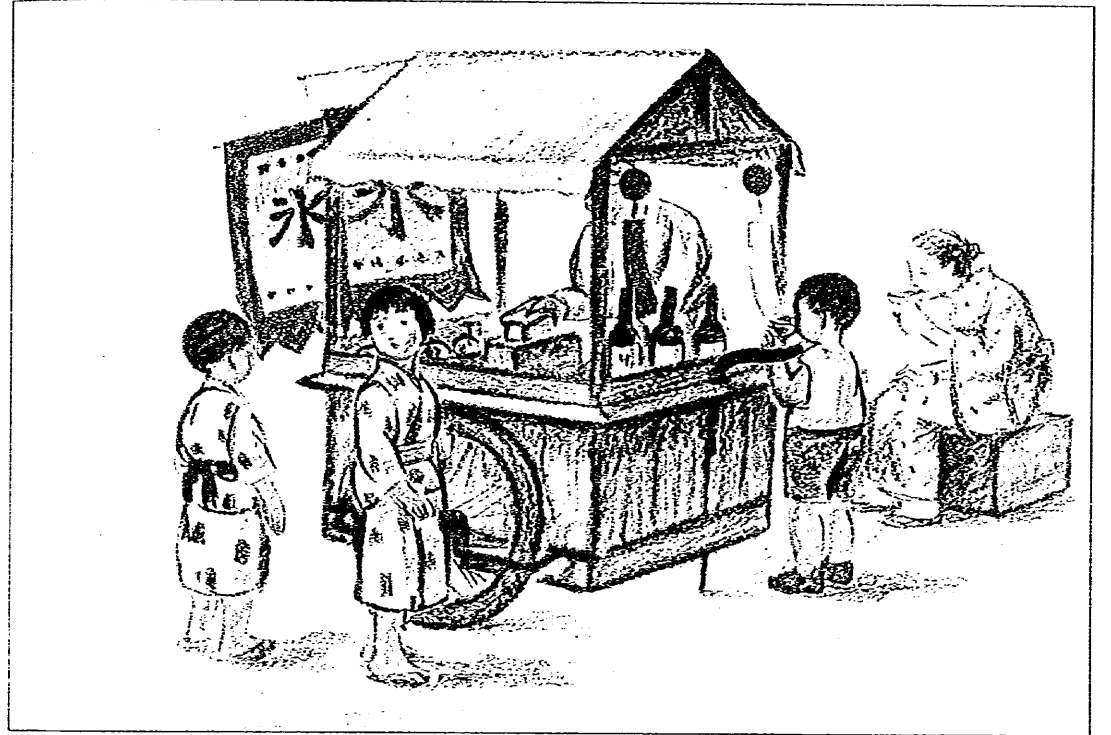

第九圖 夏

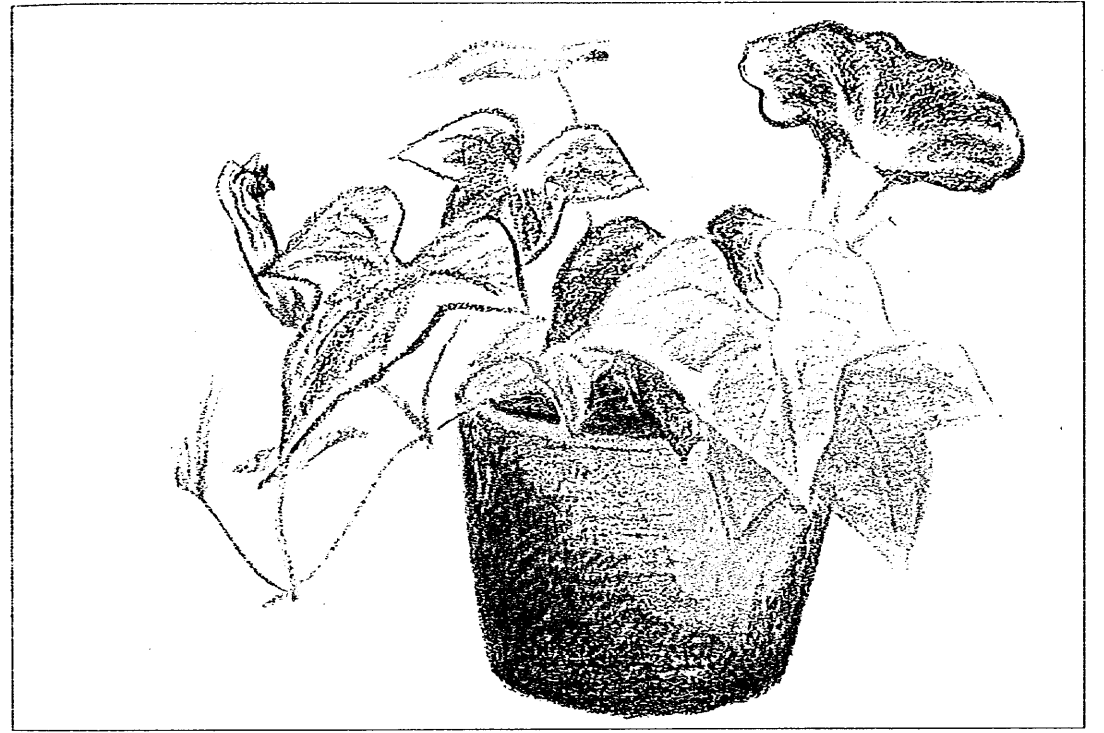

第十圖 朝顔

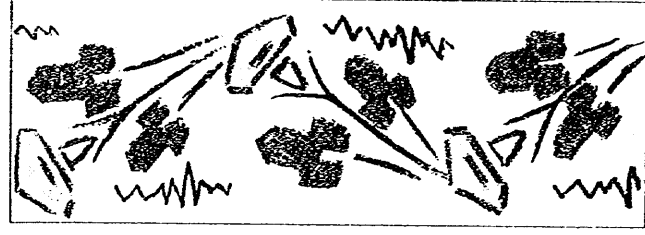

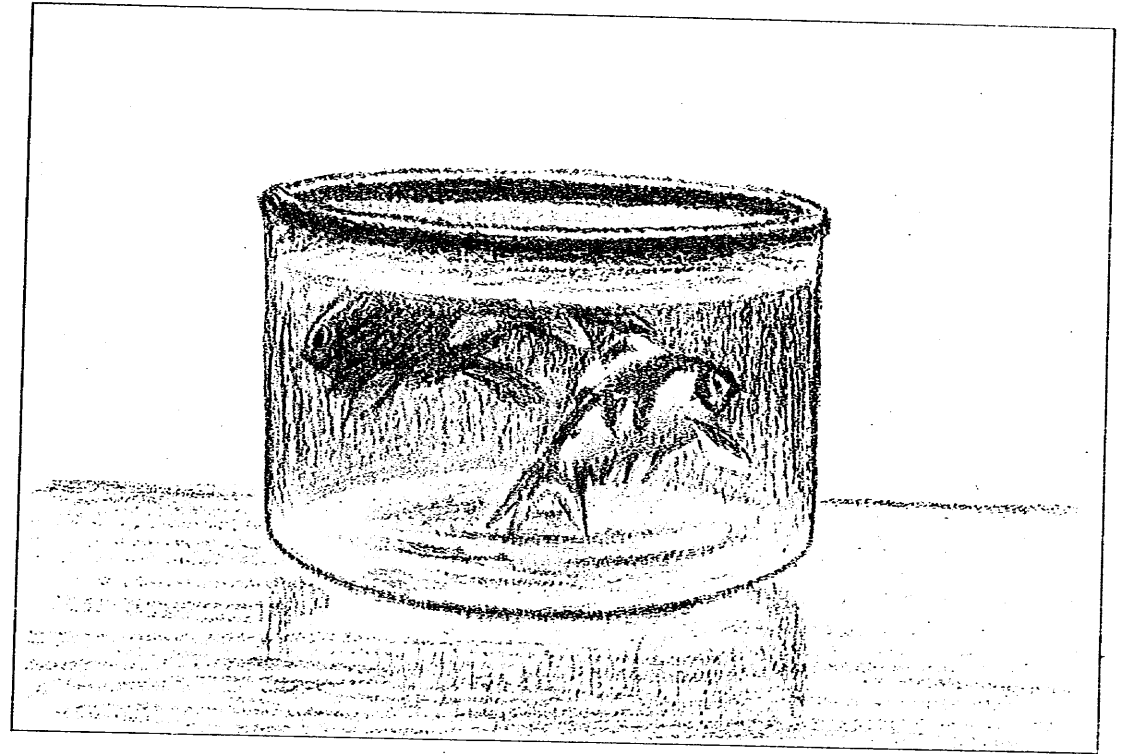

第十二圖 金魚

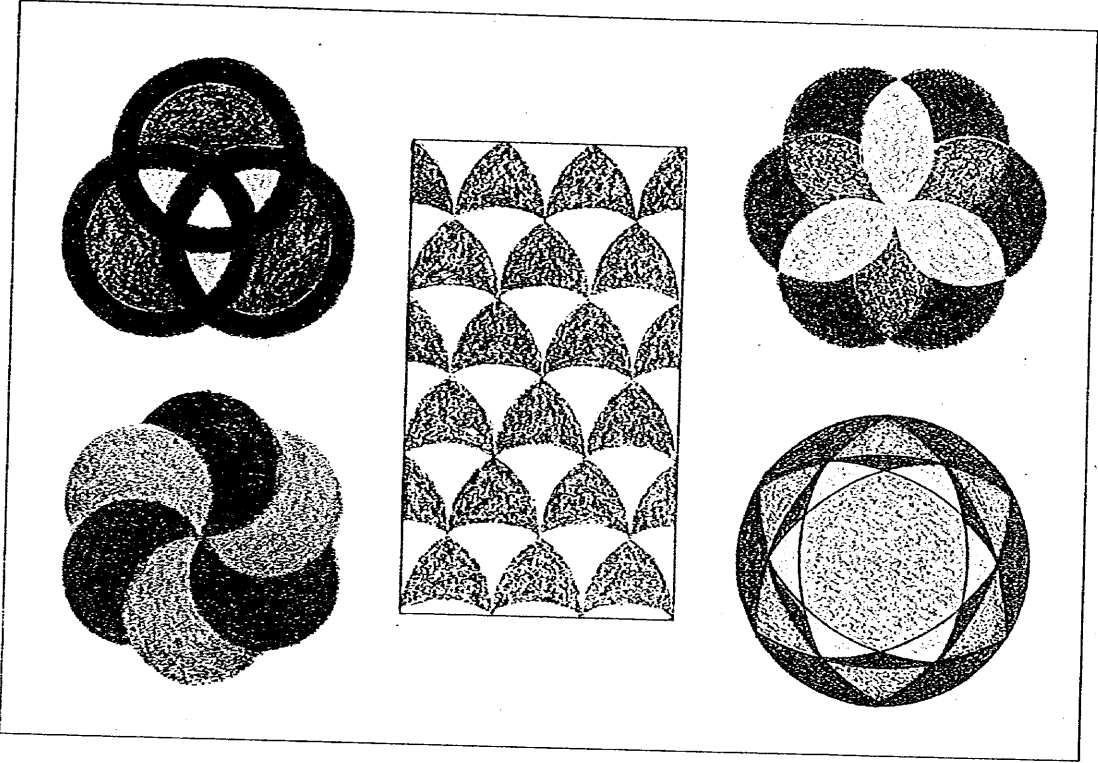

第十三圖 コンパスで書く模様

寸法ノ單位ハcm

第十四圖 こまの製圖

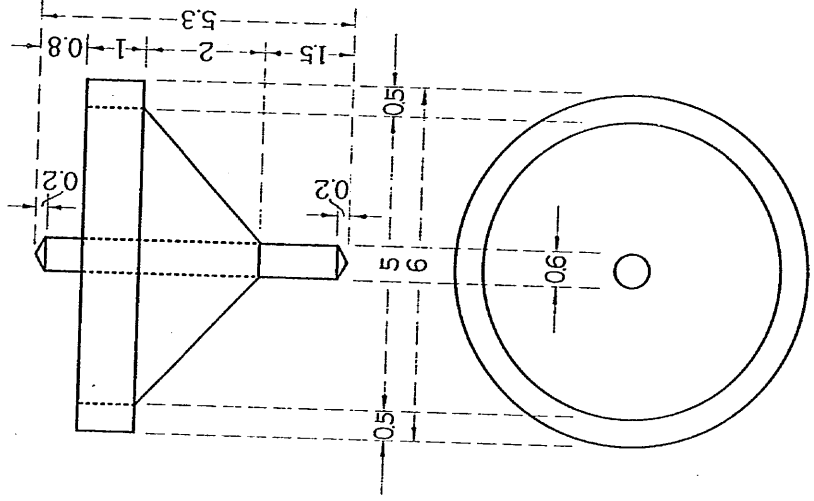

△
□



第十五圖 秋の景色

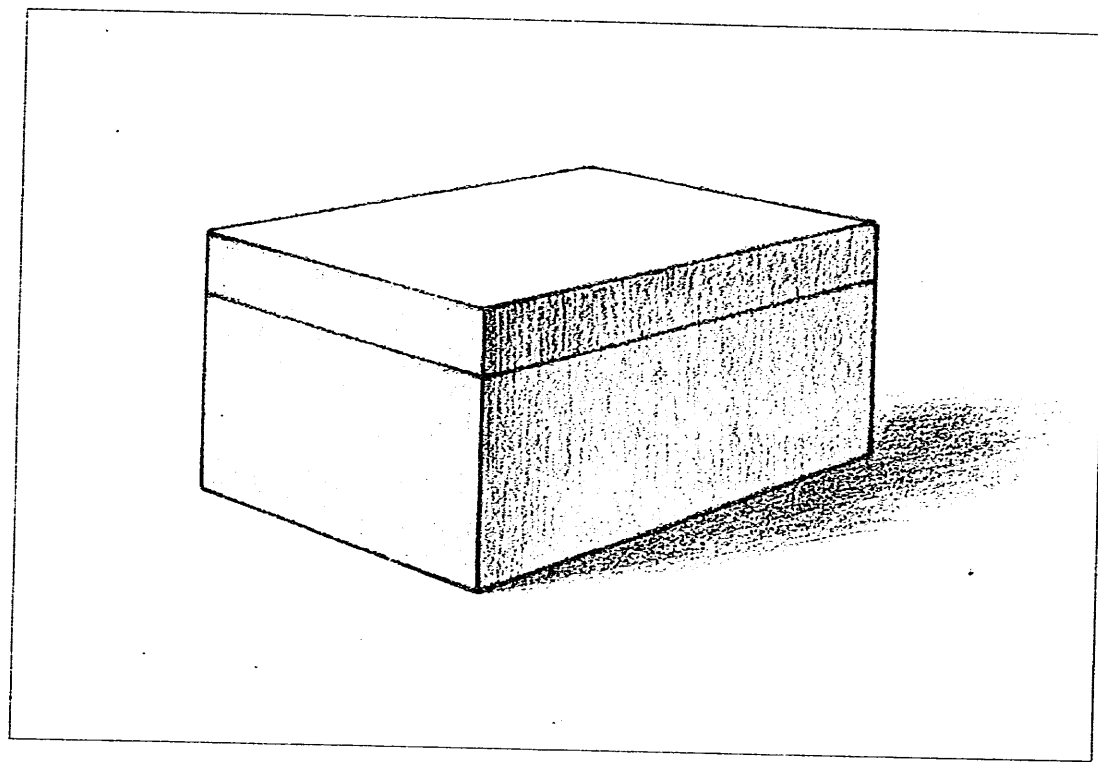

第十六圖 箱

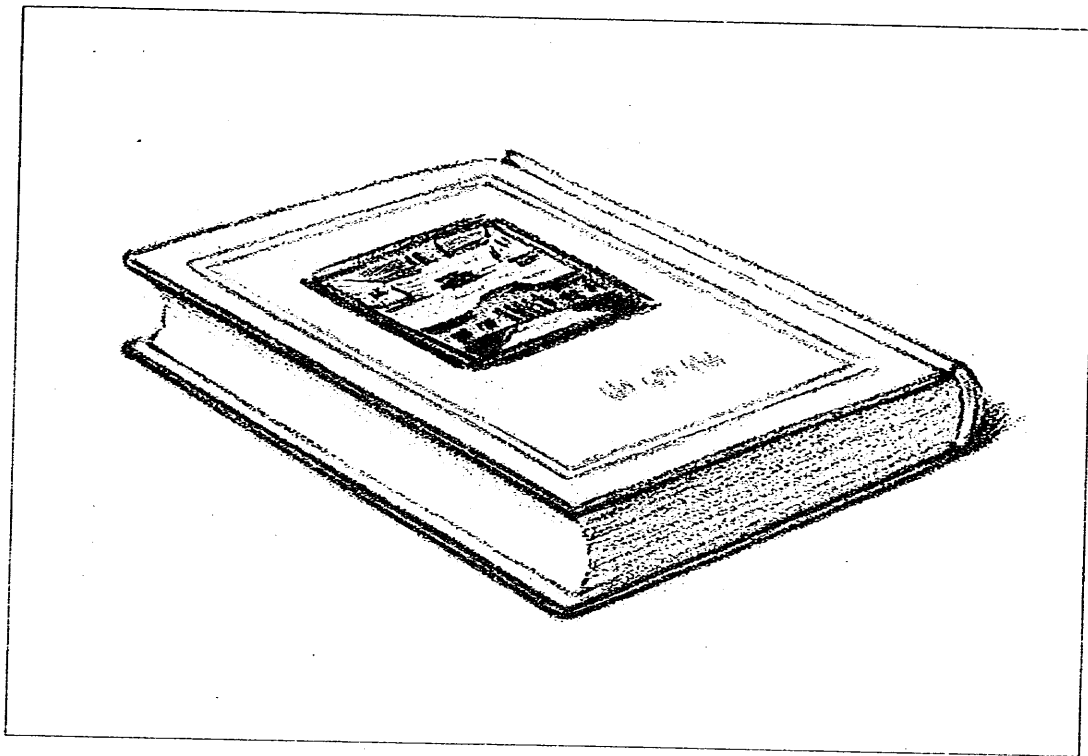

第十七圖 書物

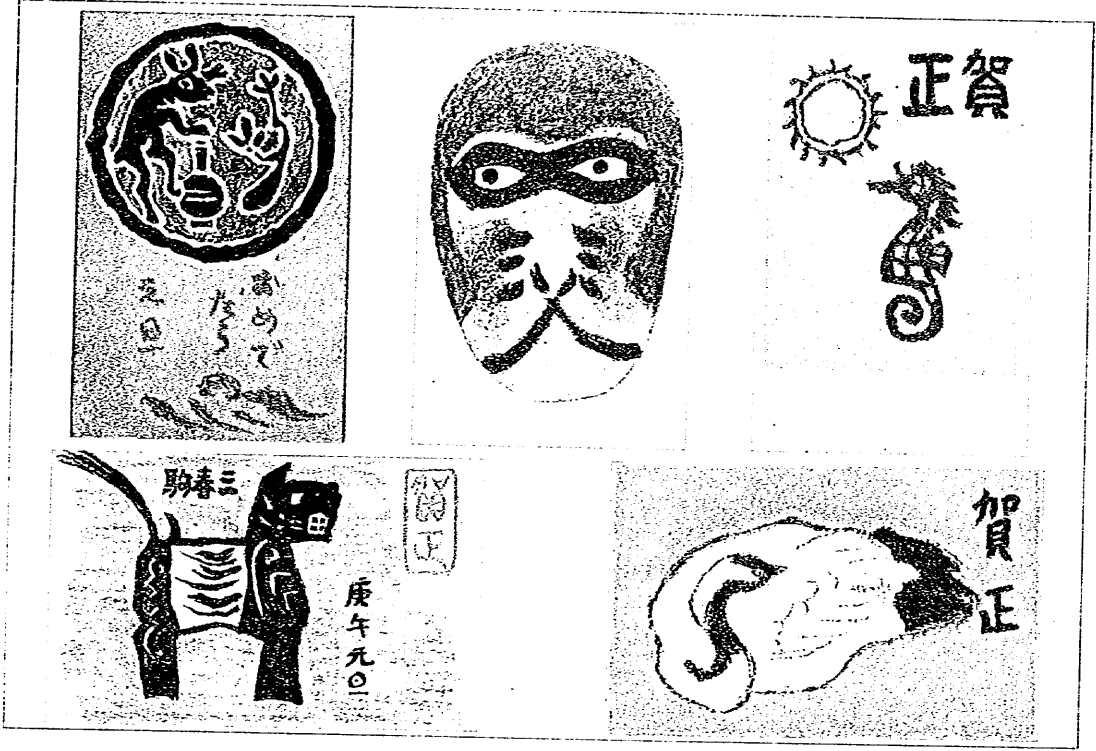

第十八圖 年賀狀

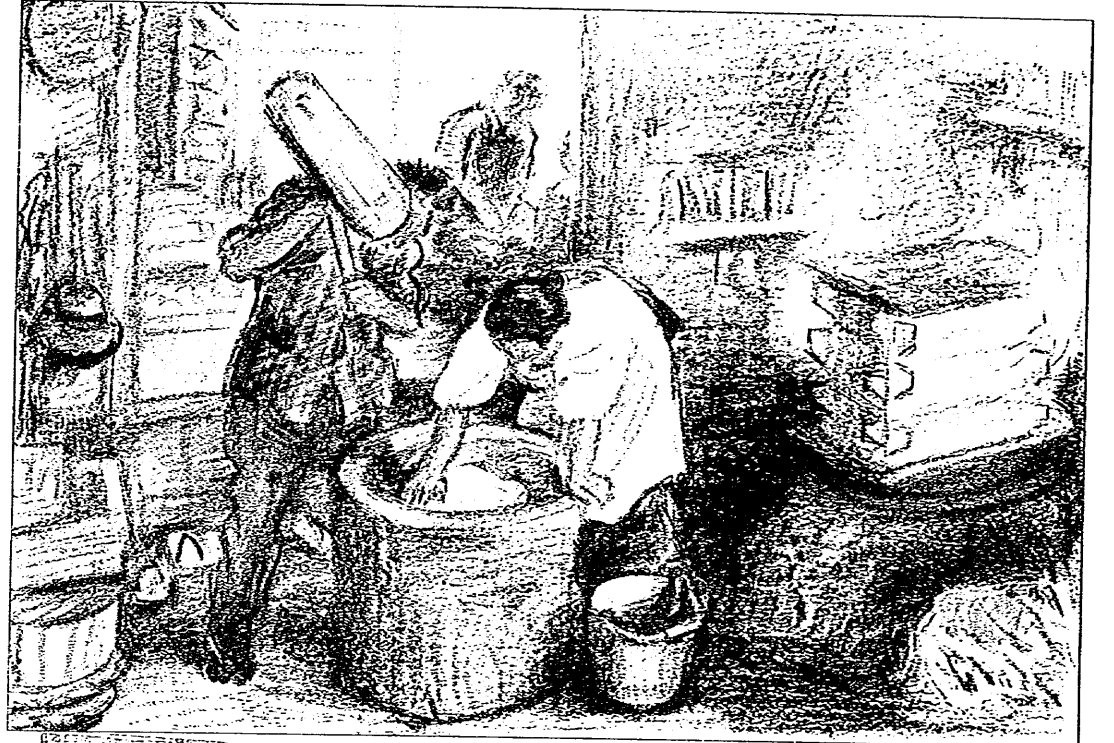

第百九十九号

第十九圖 年の暮

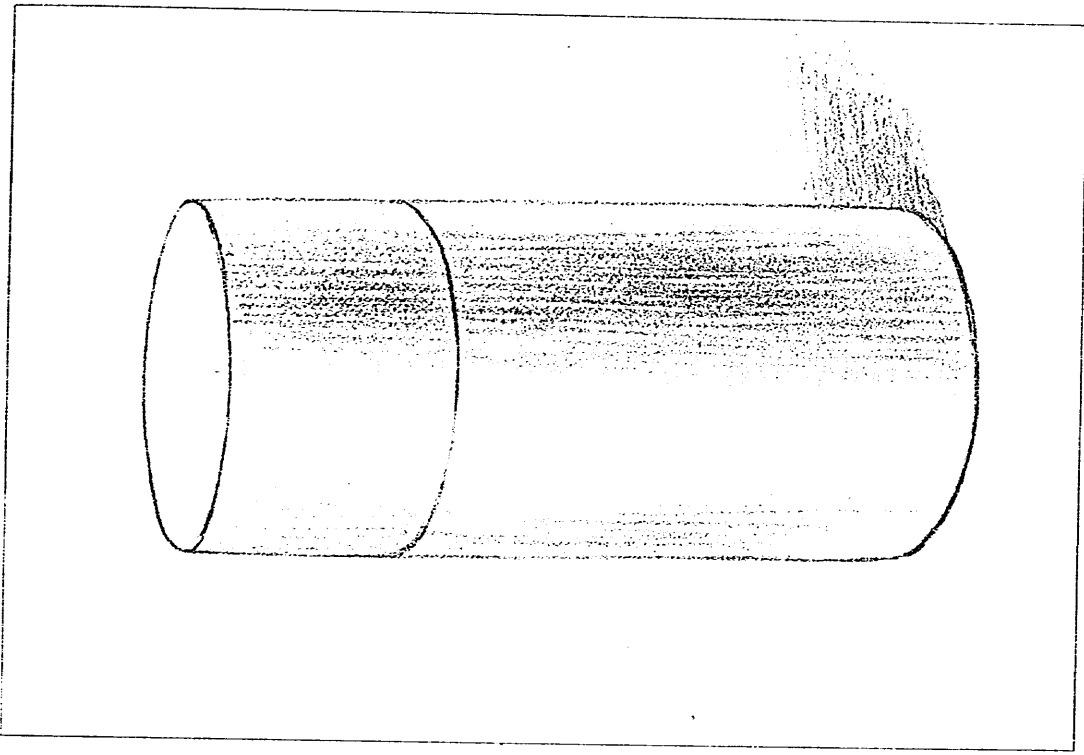

第二十圖 茶筒

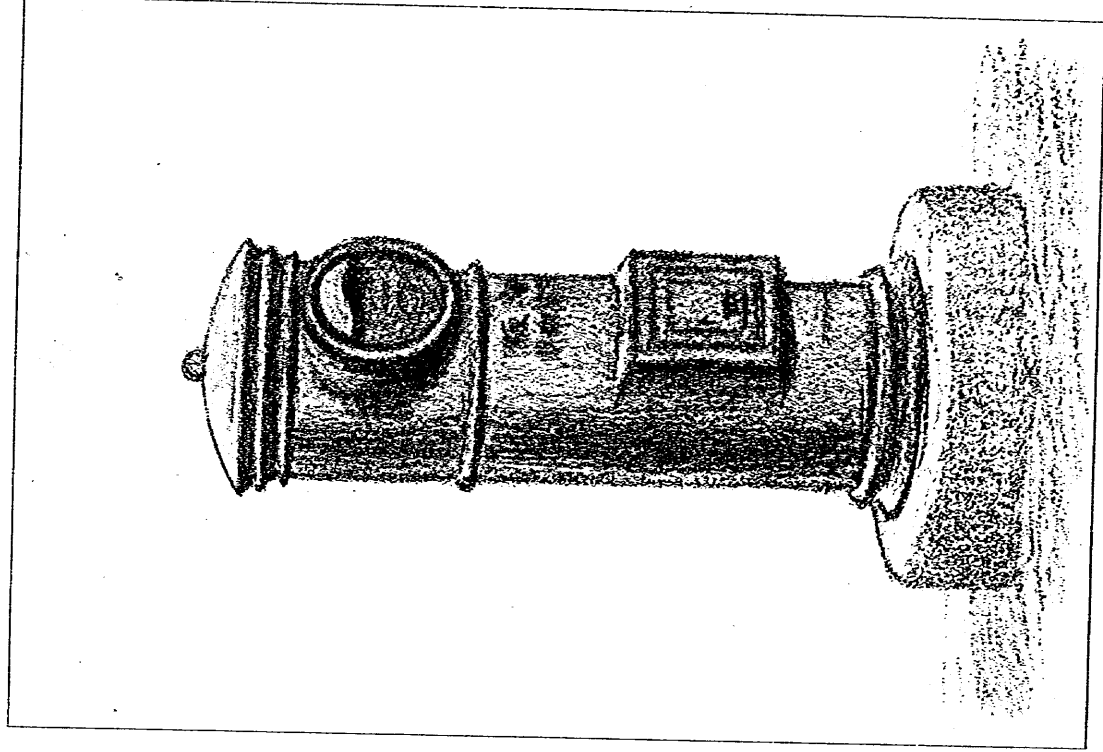

第二十圖

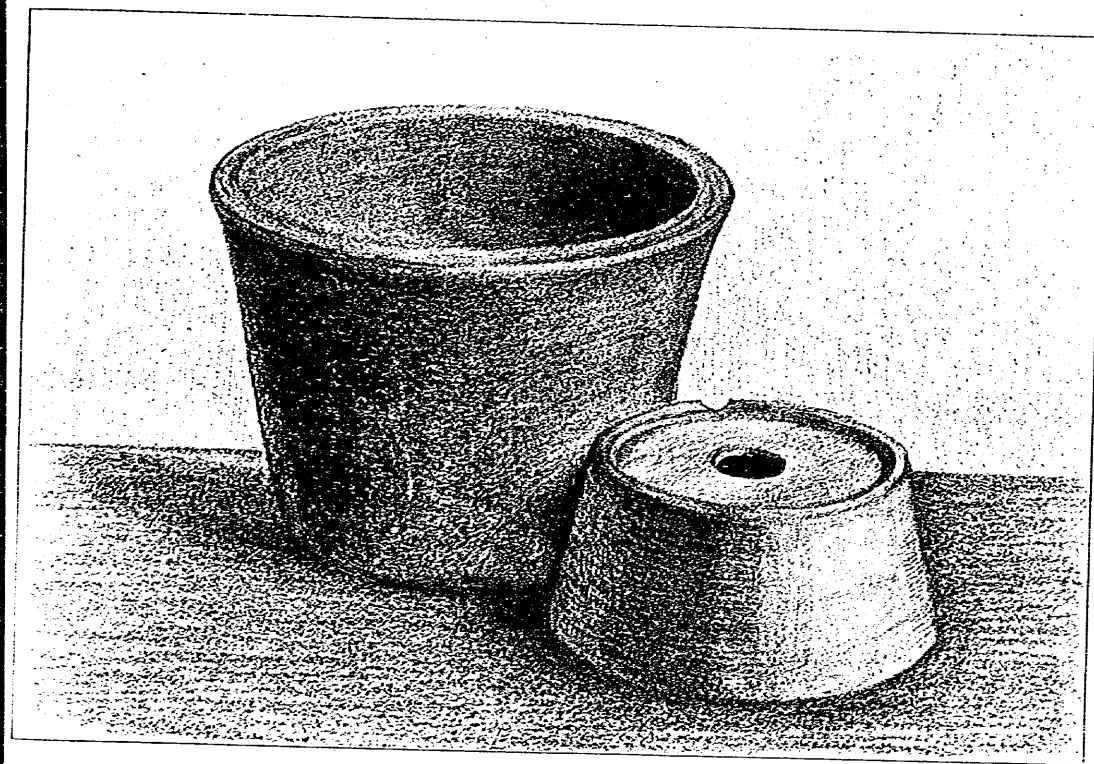

第二十二圖 植木鉢

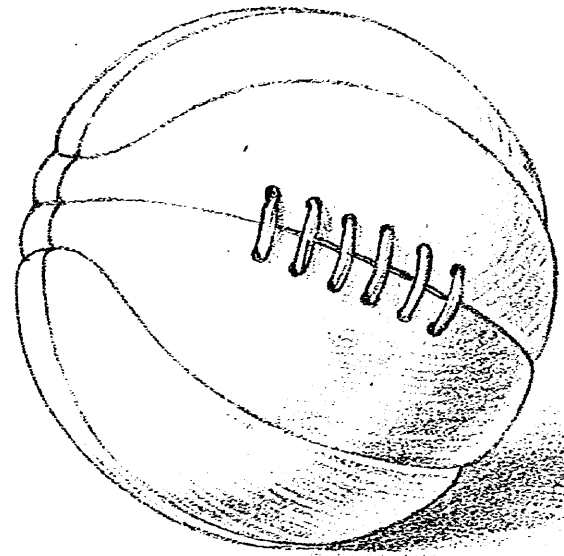

第二十三圖 ボール

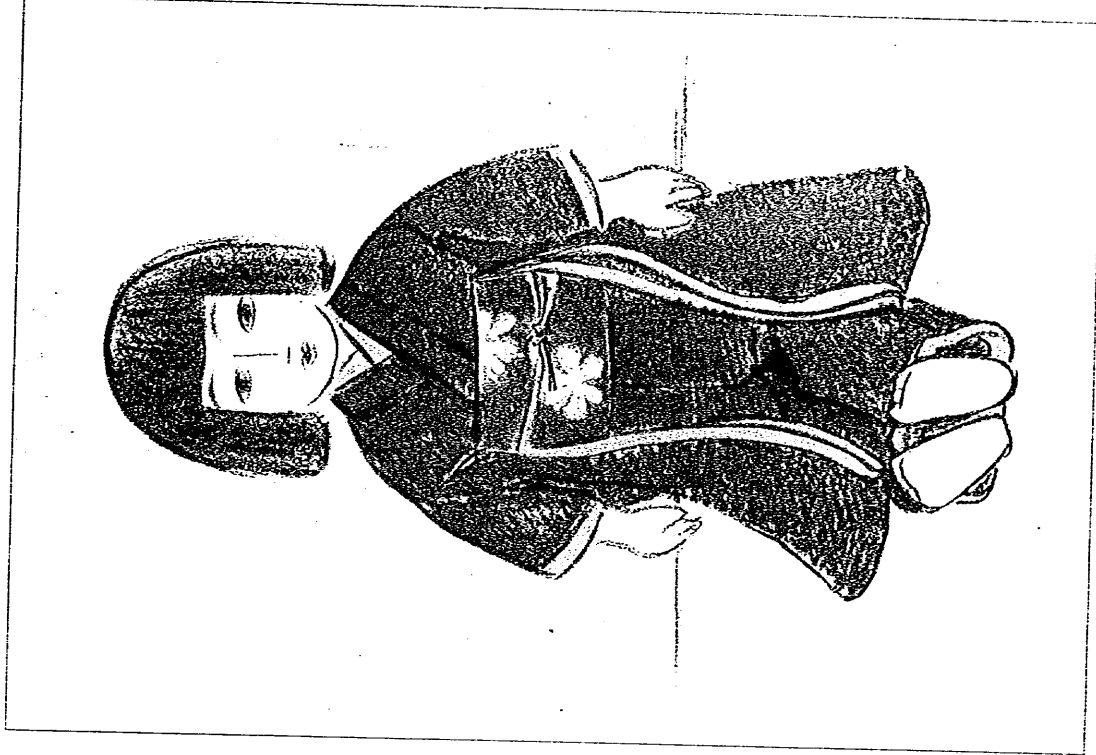

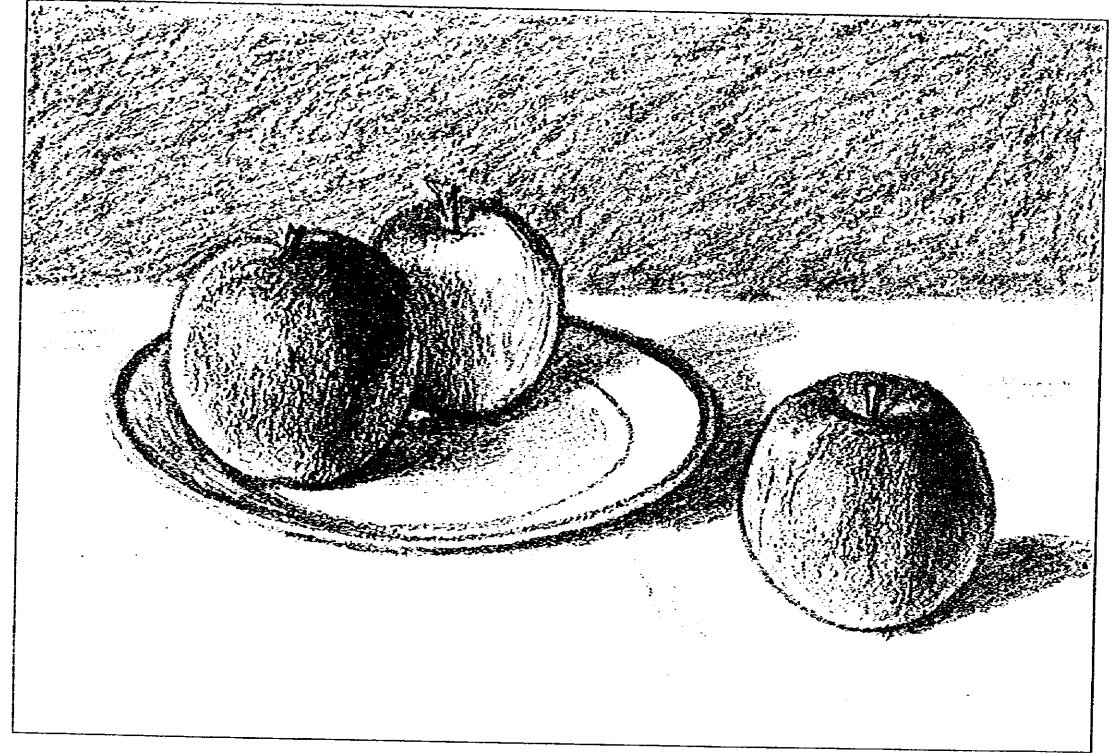

第二十五圖 皿に果物



第二十六圖 勉強

94130.71-3-4a

印刷所 凸版印刷株式會社

東京市下谷區二長町一番地

印刷者 井上源之丞

凸版印刷株式會社
東京市下谷區二長町一番地

著作權所有 發行者
著作兼 文 部 省

昭和八年三月十八日發行
昭和八年三月十四日印刷

(非賣品)

346
598

346

598