

K130.71

1.2

4



尋常小學
毛筆畫手本
第四學年用

K130.71
1.2
4

尋常小學
毛筆畫本
第四學年用

K.3071
1.2
4

凡 例

- 一 コノ畫手本ハ尋常小學校第二學年ヨリ第四學年ニ至ル三箇年間ニ每學年一冊ヲ用ヒシムルモノトス。
- 二 本書ハ教授時數ニ對シテ著シク畫數ヲ少クシタリ、コレ考案畫、記憶畫、寫生畫等ヲ課スル餘裕アラシメンガタメナリ。
- 三 本書ハ線書キノミヲ用ヒ、線ハ務メテ筆意ヲ表スコトヲ避ケタリ、コレ生徒ヲシテ通常ノ形體ヲ看取シテ正シク畫ク技能ヲ得シムルニ適當ナレバナリ。
- 四 本書ハ先ヅ形體ノ輪廓ヲ正シク畫クコトヲ主トシ、初ハ平等一樣ノ線ノミヲ用ヒ、稍進ミタル後ハ形體ヲ一層明瞭ニ表サンガタメニ陰線ヲモ用ヒタリ。
- 五 本書中ノ畫題ハ務メテ多方面ニ亘リテ普通ナルモノヲ採リ、且成ルベク他教科中ノ材料ト連絡アラシメタリ。殊ニ每卷ノ末尾ニ附シタル數種ノ畫ハ讀本等ヨリ採リタルモノニシテ、正確綿密ナル畫ヲ學バシムル傍、迅速ニ略畫ヲ畫クコトヲ習ハシメンガタメニ掲ゲタルモノナリ。故ニ教師ハ適宜ノ時ヲ計リテコレヲ畫カシムベシ。

教授上一般ノ注意

- 一 紙ハ畫洋紙ヲ用ヒシムベシ。但礬水引キ日本紙ヲ用ヒシムトモ妨ナシ。
- 二 筆ハ普通ノ眞書筆ヲ用ヒシムベシ。
- 三 圖畫ハ第一位置ヲ整フルコト、第二形體ヲ正確ニスルコト、第三運筆ヲ確實ニスルコトニ注意セシムベシ。
- 四 下書キハ先ヅ鉛筆ニテソノ大體ヲ組立ツル諸線ヨリ畫キ始メ、次第ニソノ細部ニ及ボサシムベシ。且或ル物體ノ一部分ガ他物ニ遮ラレテ見エザル場合ニ於テモ、下書キハ成ルベクソノ全部ヲ畫カシムベシ。
- 五 下書ニハ鉛筆ヲ輕ク使用シ、書キ誤リタルトキハ消こむニテ擦リ取り、幾度ニテモ書キ改メシムルヲ可トス。
- 六 下書キヲ終ラバ紙面ノ左上方ヨリ始メテ右下方ニ終ル様ニ淨書セシムベシ。
- 七 淨書終ラバ墨汁ノ乾キタルヲ度トシ、消こむニテ下書キノ不用ノ部分ヲ擦リ取ラシムベシ。

モ ク ロ ク

ダイ 一 ユ | ビンバコ

ダイ 二 エン 朧 | (圓柱)
ヲポ | タイ (立方體)

ダイ 三 シ | バコ

ダイ 四 ホンバコ

ダイ 五 ブンコ

ダイ 六 シ | バコ

ダイ 七 ミヅノミ ト サジ

ダイ 八 スズ

ダイ 九 キウリ ト ナス

ダイ 十 アサガホ

ダイ 十一 シラサギ

ダイ 十二 イシド | ロ |

ダイ 十三 カンナ

ダイ 十四 カキ

ダイ 十五 マツ

ダイ 十六 マナイタ ニ ホ | 朧 |

ダイ 十七 ハゴイタ ト ハネ

ダイ 十八 カマ

ダイ 十九 ハト

ダイ 二十 タヒ

ダイ 二十一 ウメノハナ

ダイ 二十二 キン 朧 | ク

ダイ 二十三 スズリバコ

ダイ 二十四 ネコ

ダイ 二十五 イロイロ

ダイ 二十六 イロイロ

本册ニツキテノ注意

第二圖 立方體ニ於テハ一ノ稜ヲ三四及ビ五六ノ稜ヨリモ大ニ畫キ,七八ノ稜ヲ三四及ビ五六ノ稜ヨリモ小ニ畫カシムベシ.

圓柱ニ於テハ上底面ヲ表ス楕圓ノ短徑イロハ,下底面ヲ表ス楕圓ノ短徑ハニヨリモ小ナラシムベシ.

本圖ハ物體ノ大サガ畫者ヲ遠ザカルニ從ヒ縮小シテ表ルルコトヲ説明セントメニ加ヘタルモノナリ.

第五圖 一二ト三四トハ實物ニアリテハ等長ナルベケレドモ,三四ハ畫者ヲ距ルコト一二ヨリモ大ナルガ故ニ,縮小シテ表シタルコトニ注意セシムベシ.

第六圖 結紐ハ實際箱ノ中央ニアルモノナレドモ,上ト同シ規則ニヨリテ圖ニテハ左方ニ偏セシメタルコトニ注意セシムベシ.

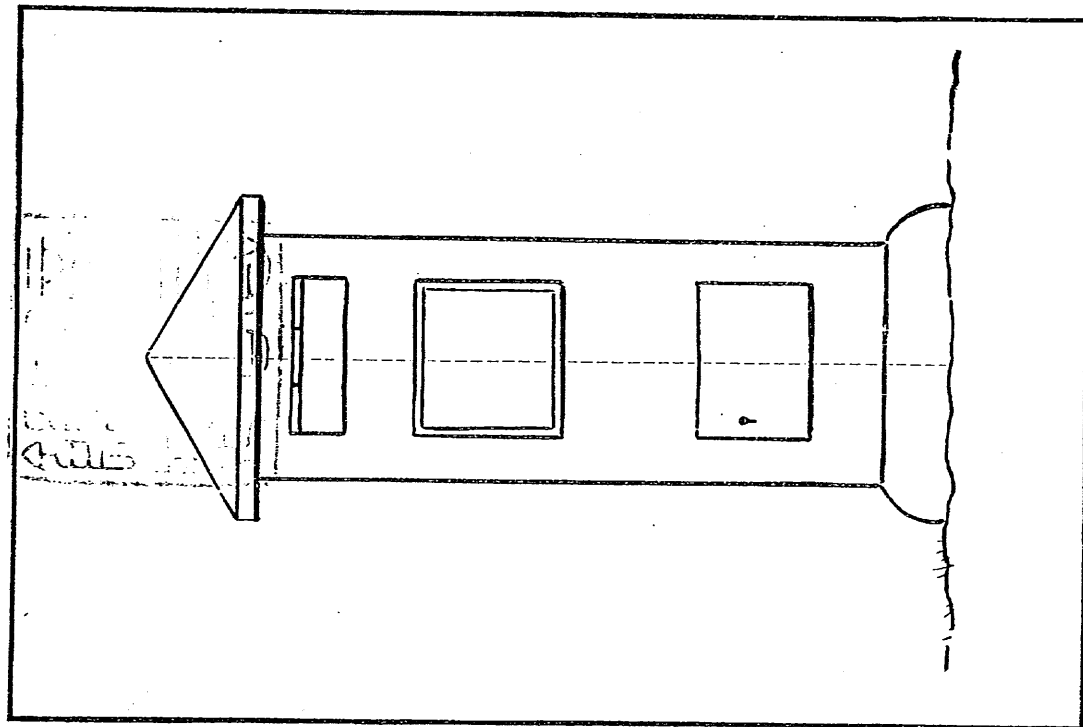

第一ノ箱

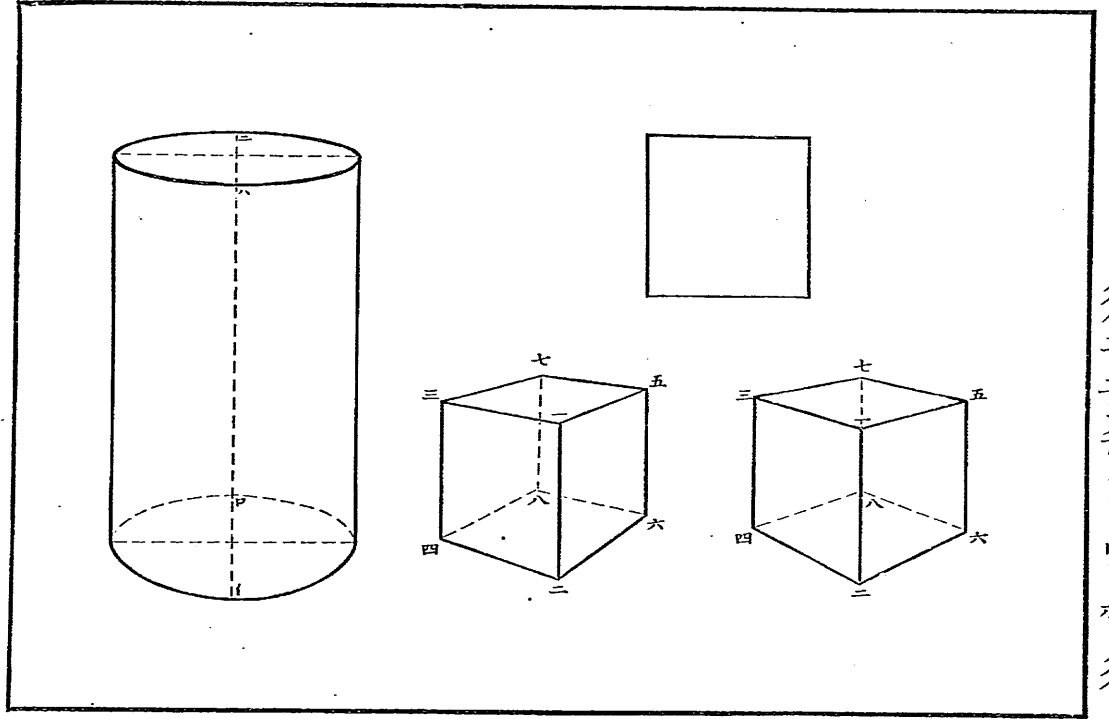

ダイニエンチユウ、リッポータイ

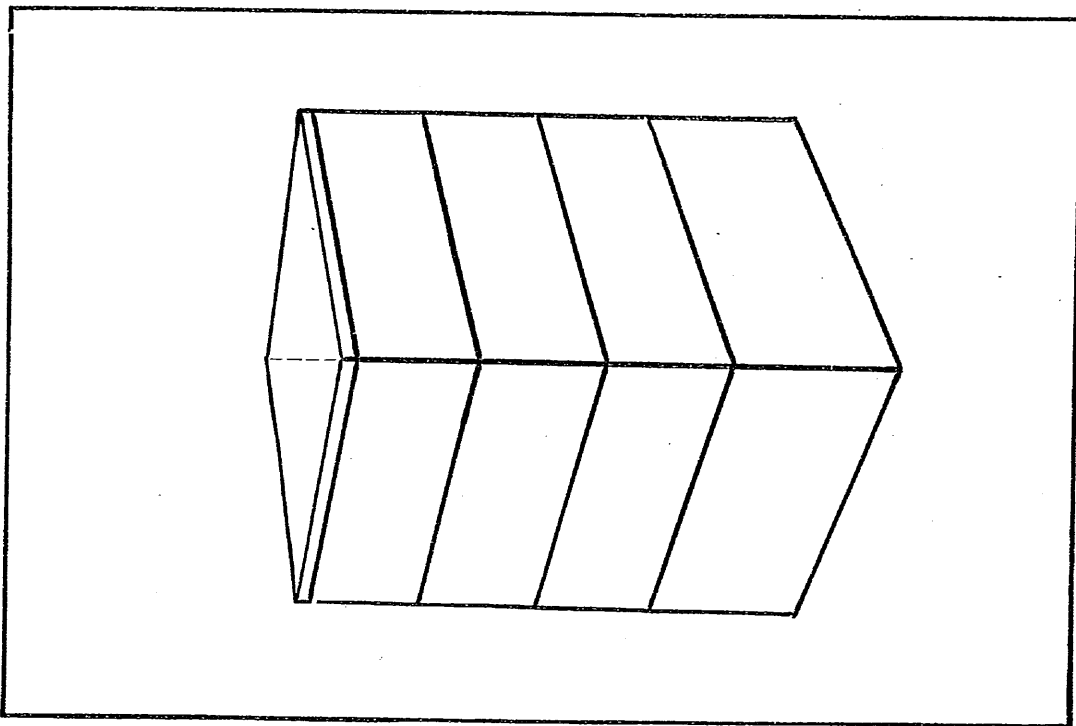

三视图



图 4-1-1



ダイ五
ブ
ン
コ

11/24/50 10/1/50

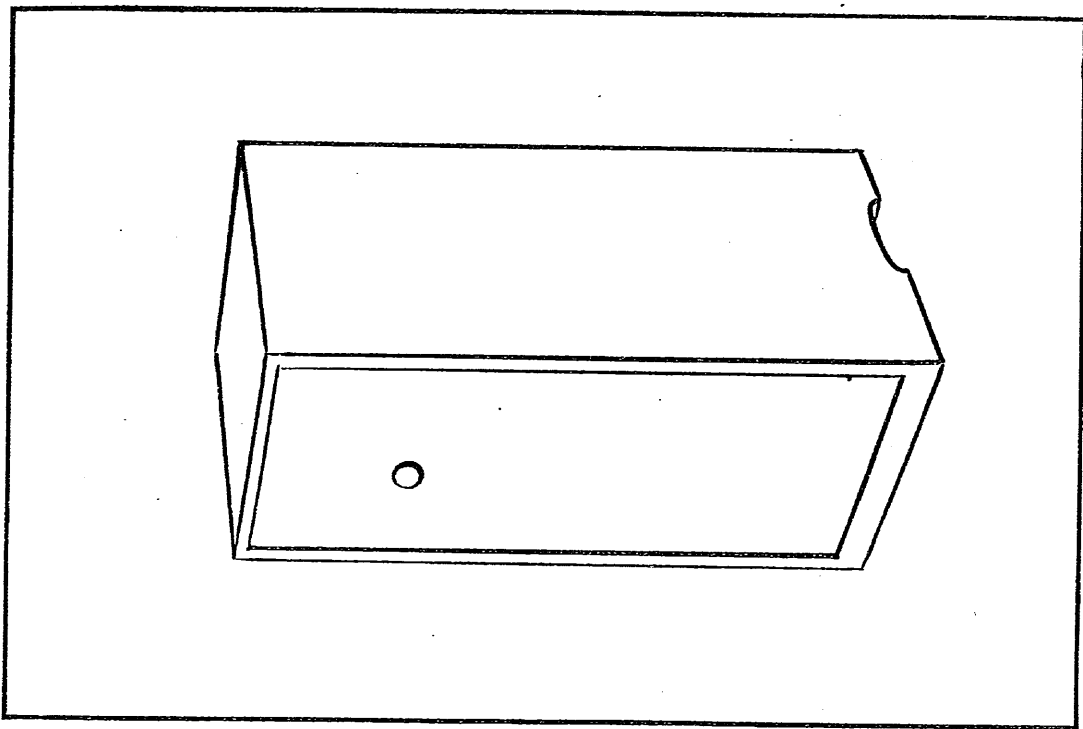
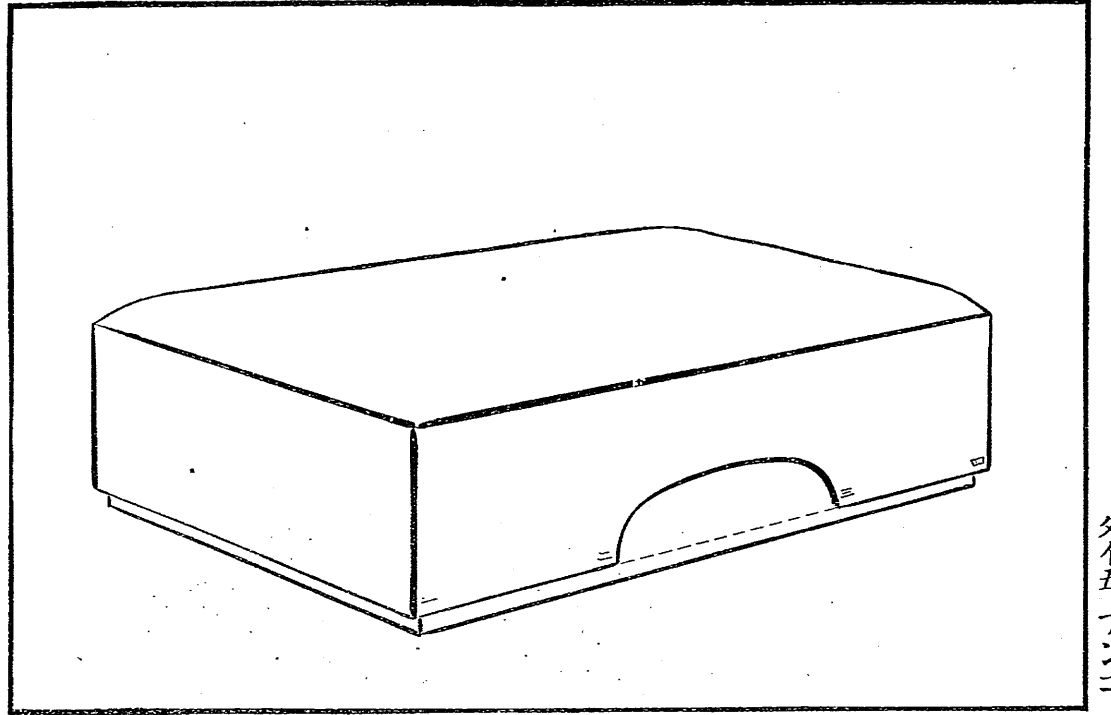
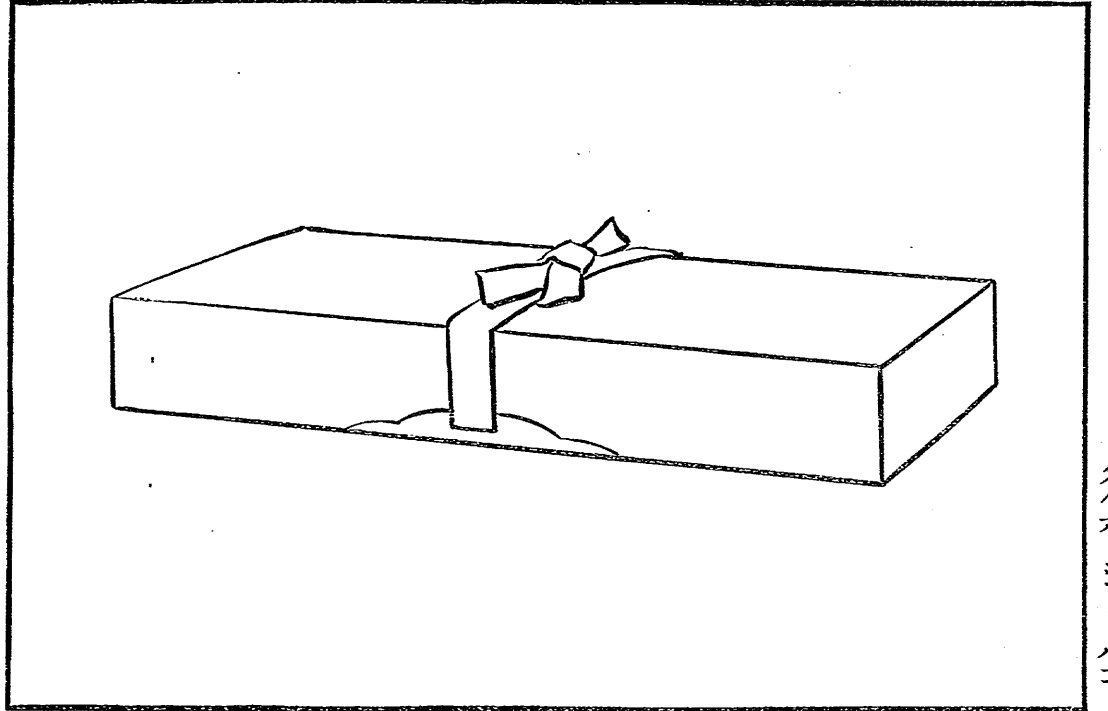

ダイ六 ジョーパコ

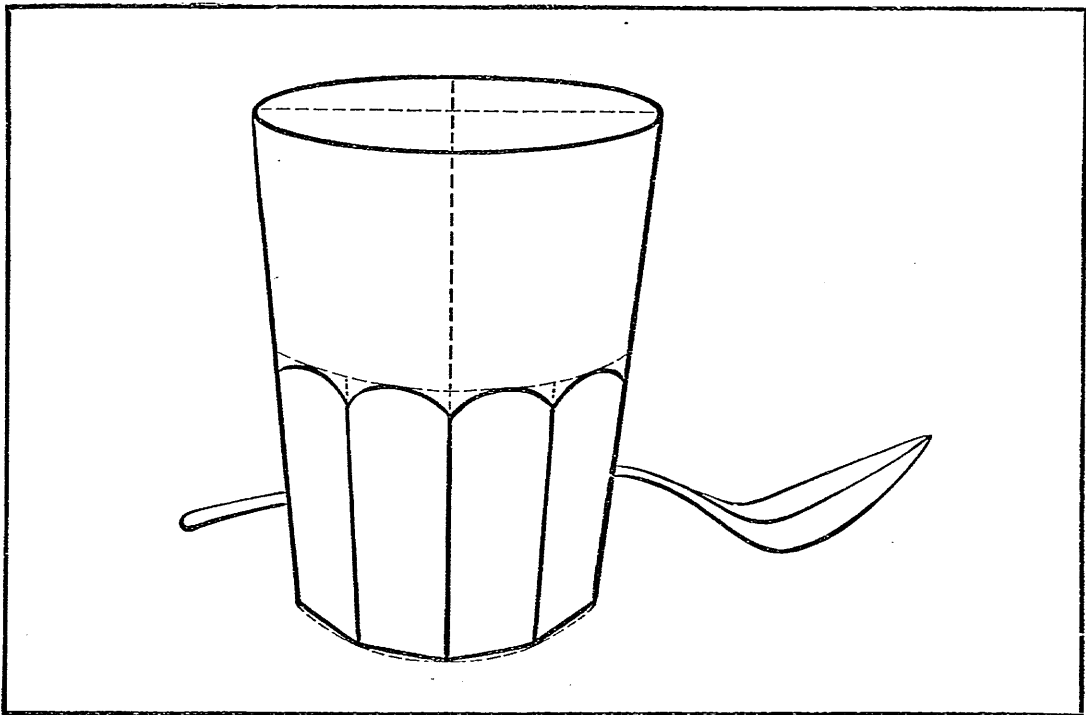

ダイセミツノミトサジ

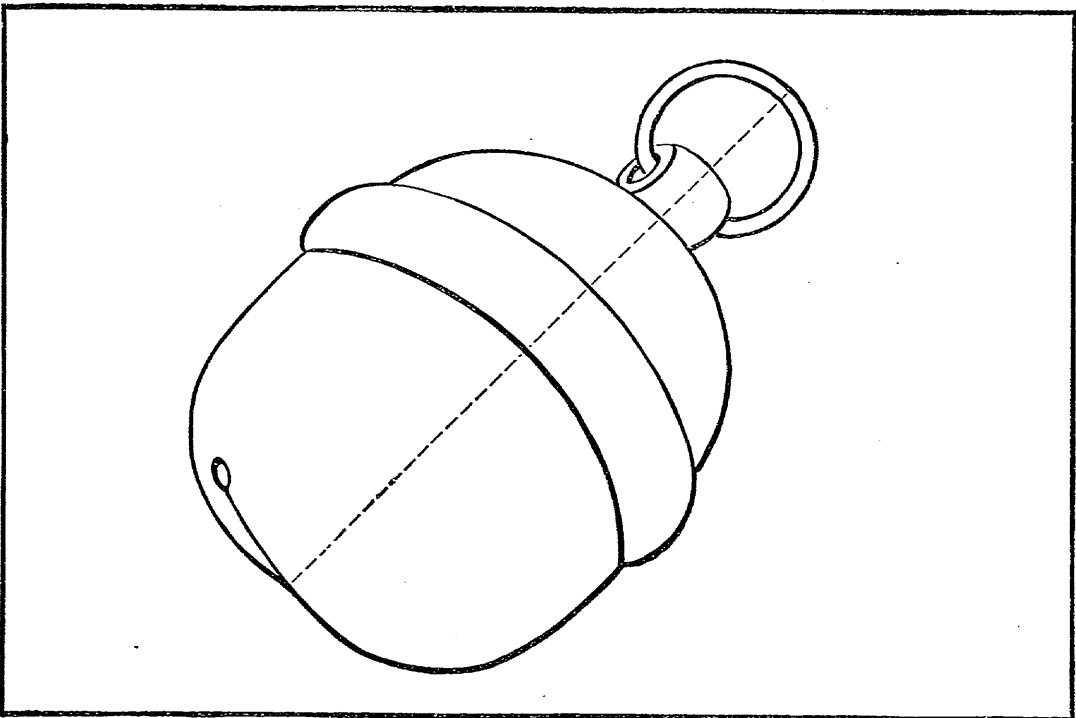

ダイハスズ

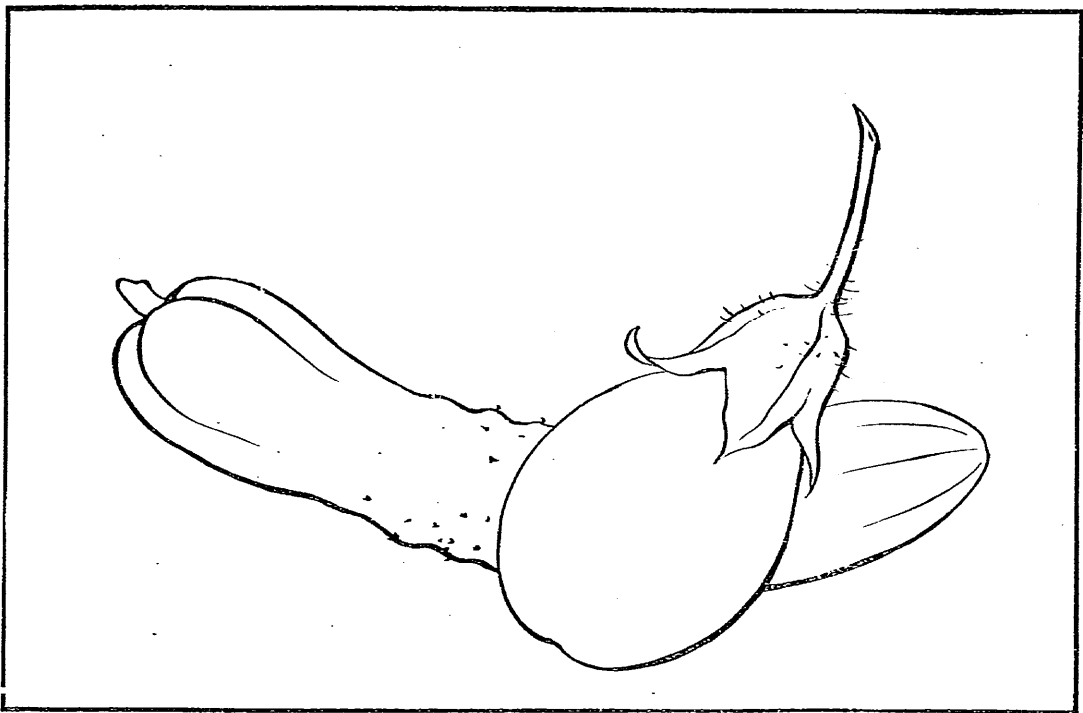

ダイ丸キウリトナス



ダイオアサガホ

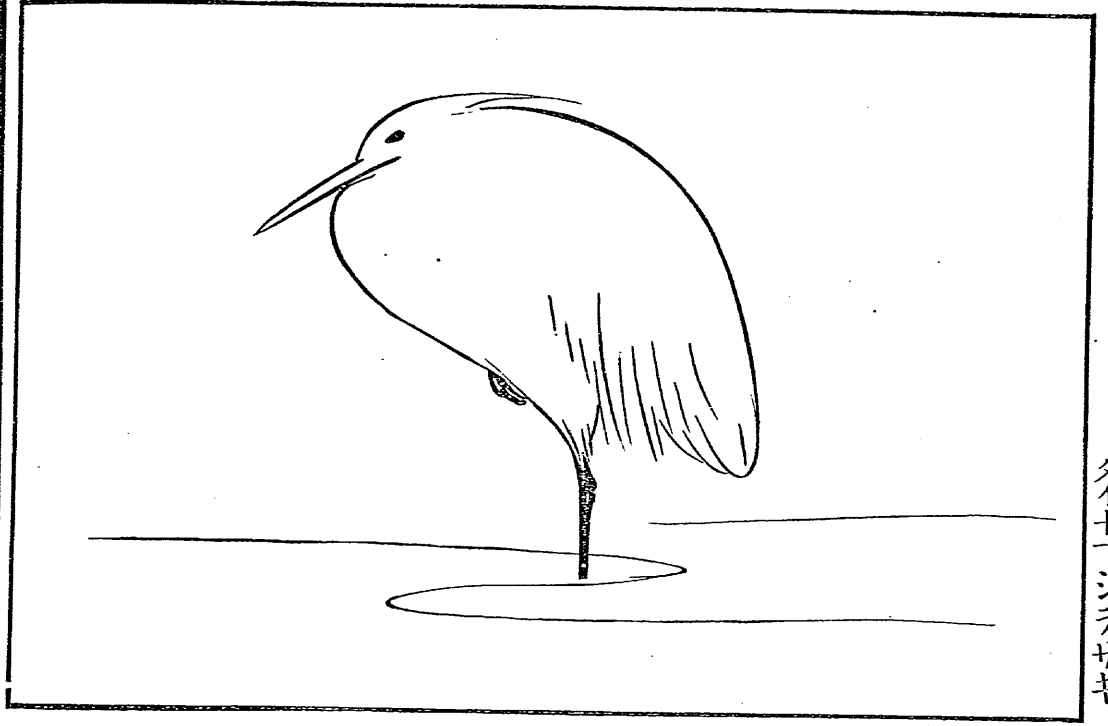

ダイ十一 シラサギ

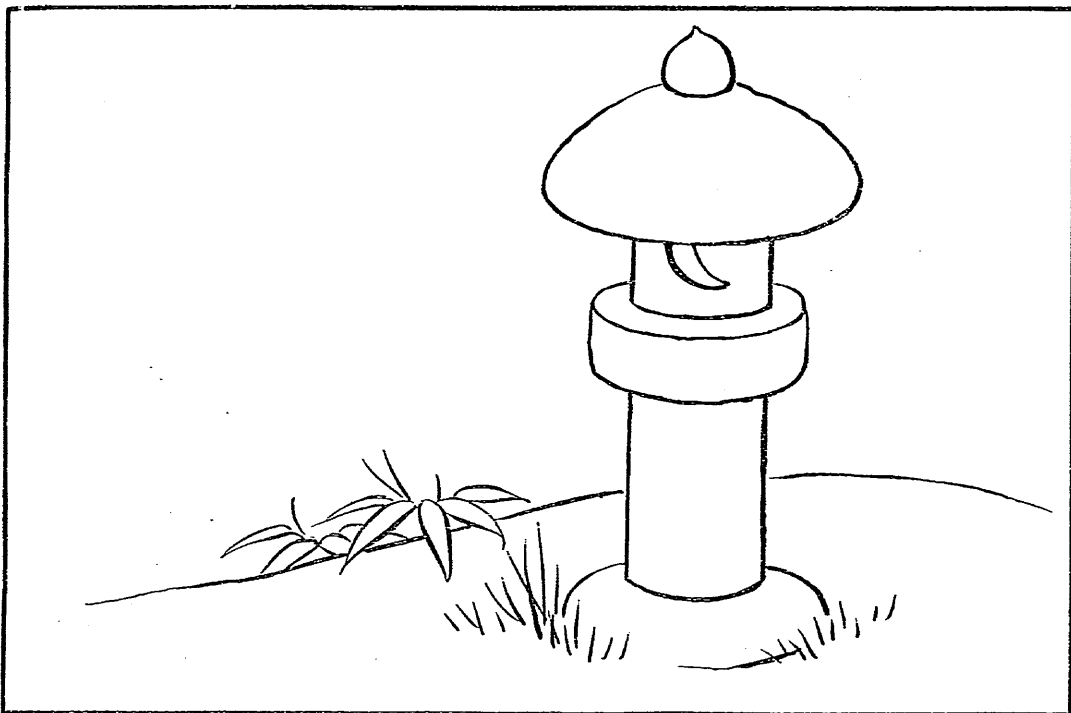

ダイ十二
イシドーロ

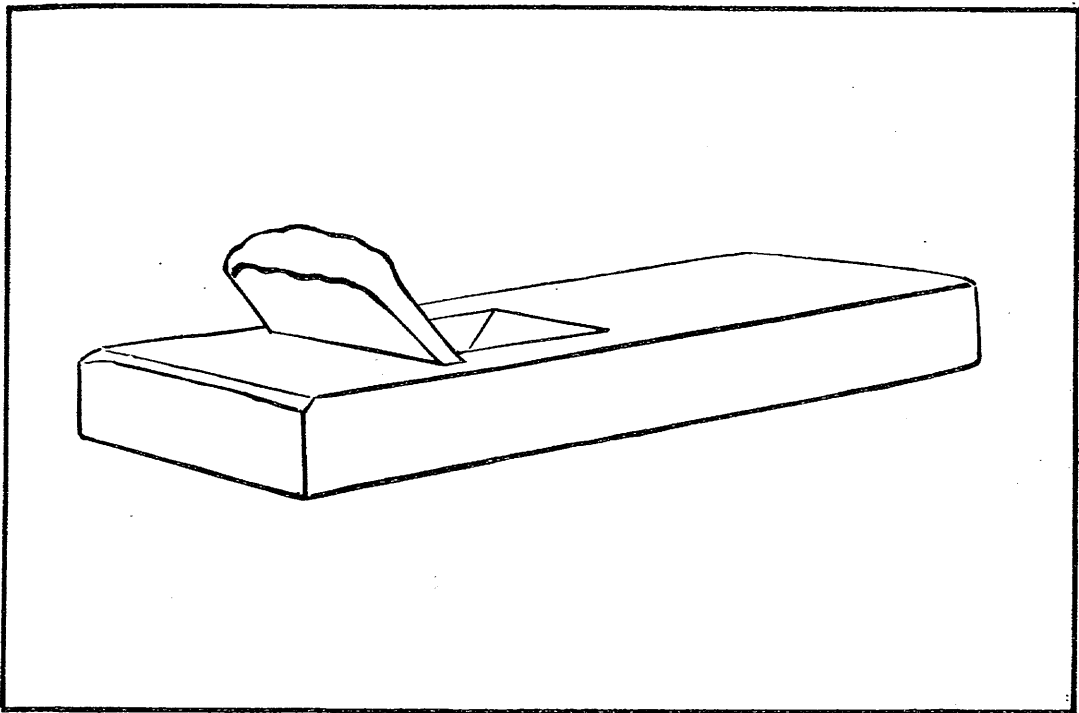

ダイ十三
カナナ

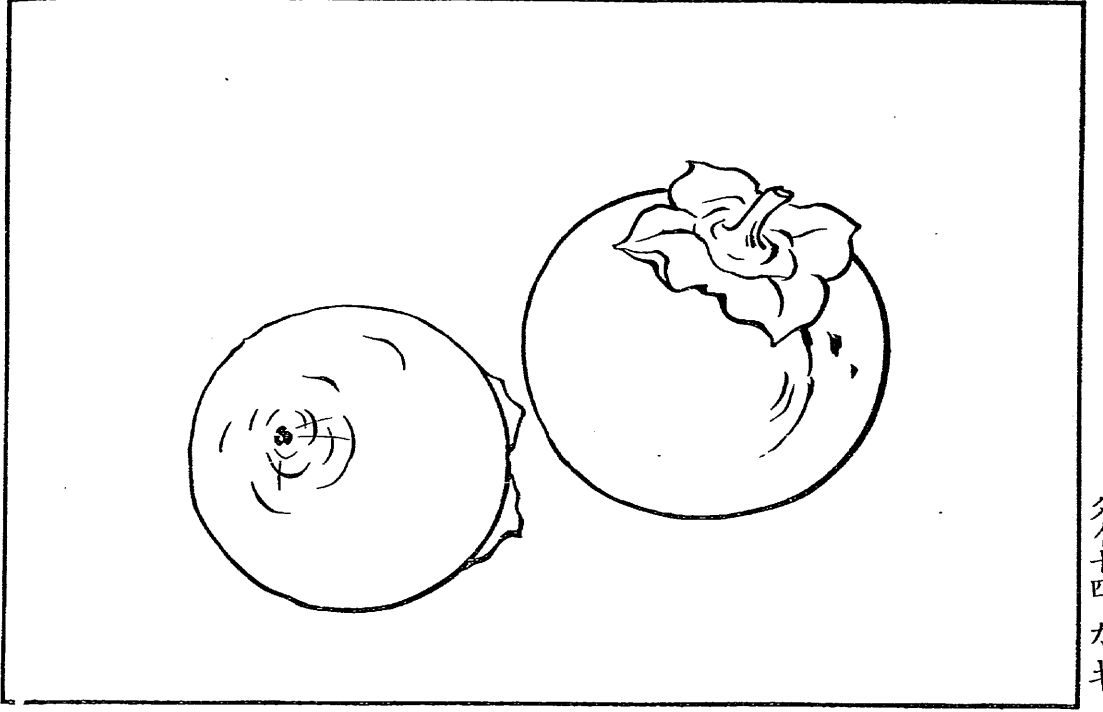
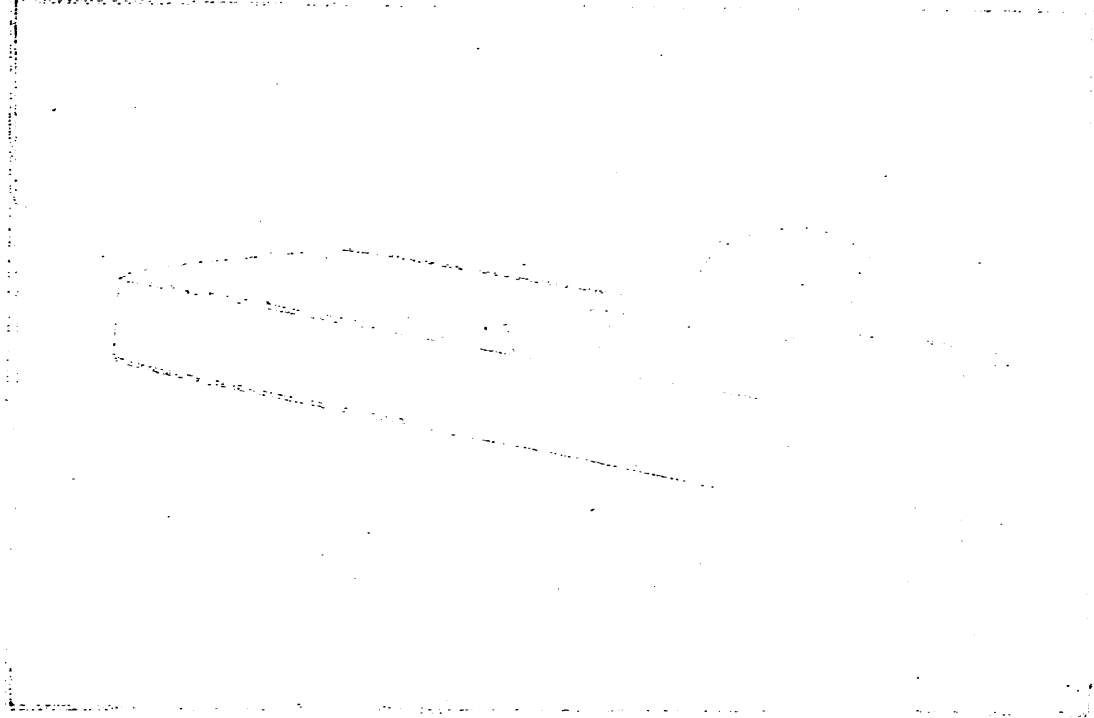

ダイ十四カキ

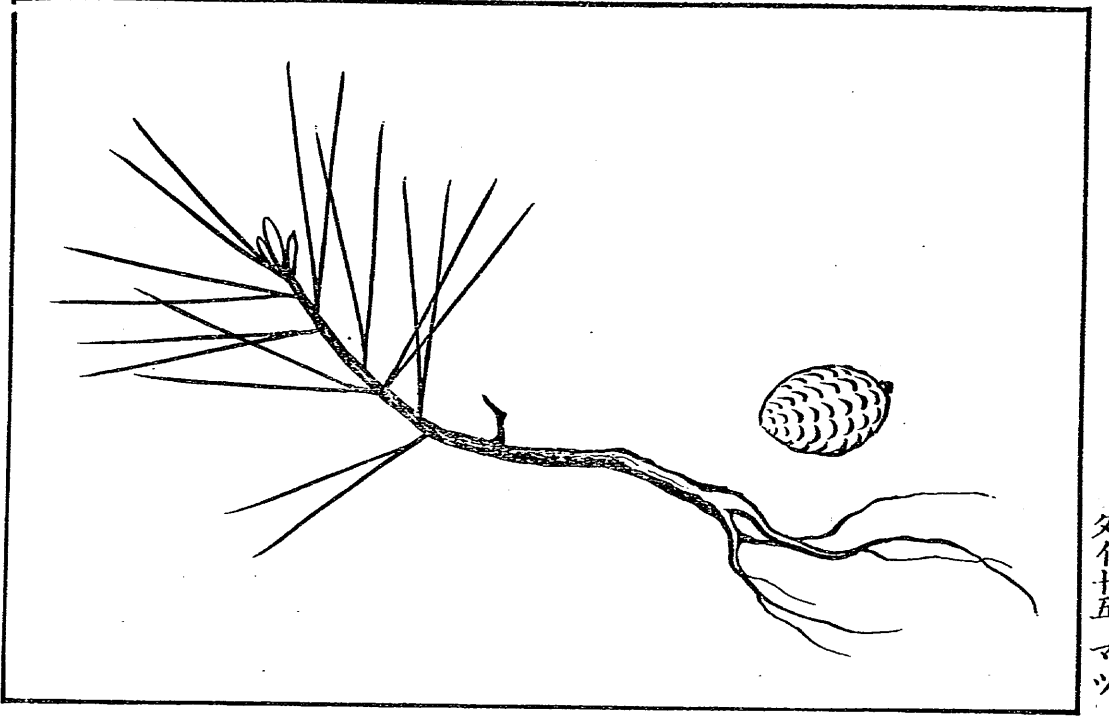

ダイ十五
マツ

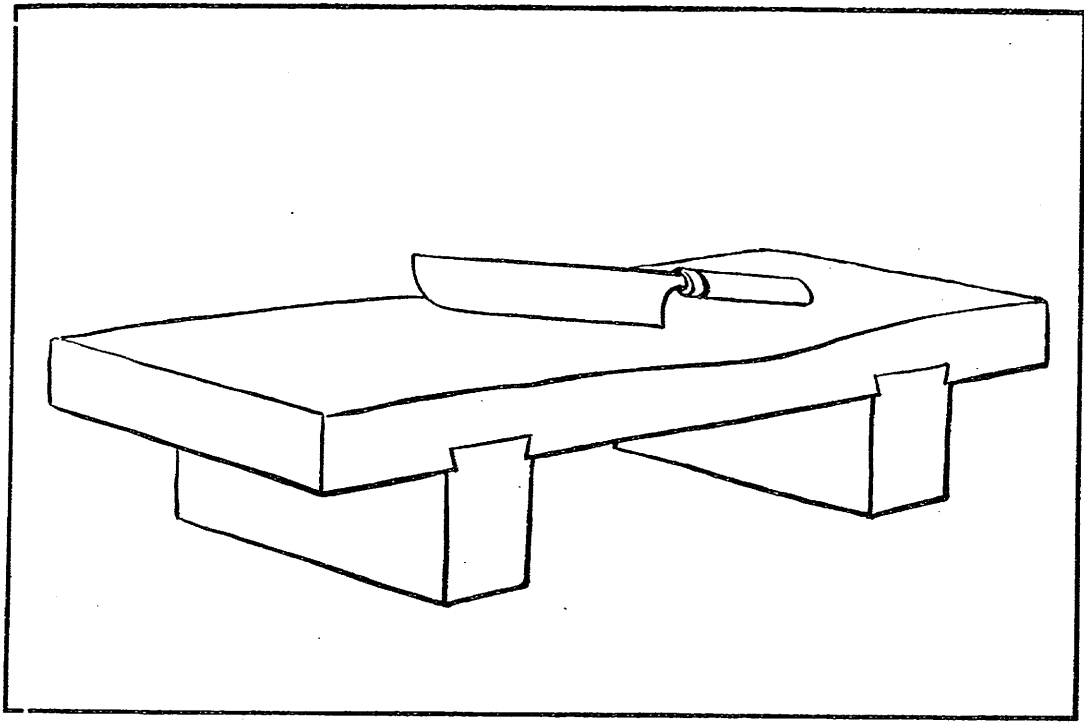
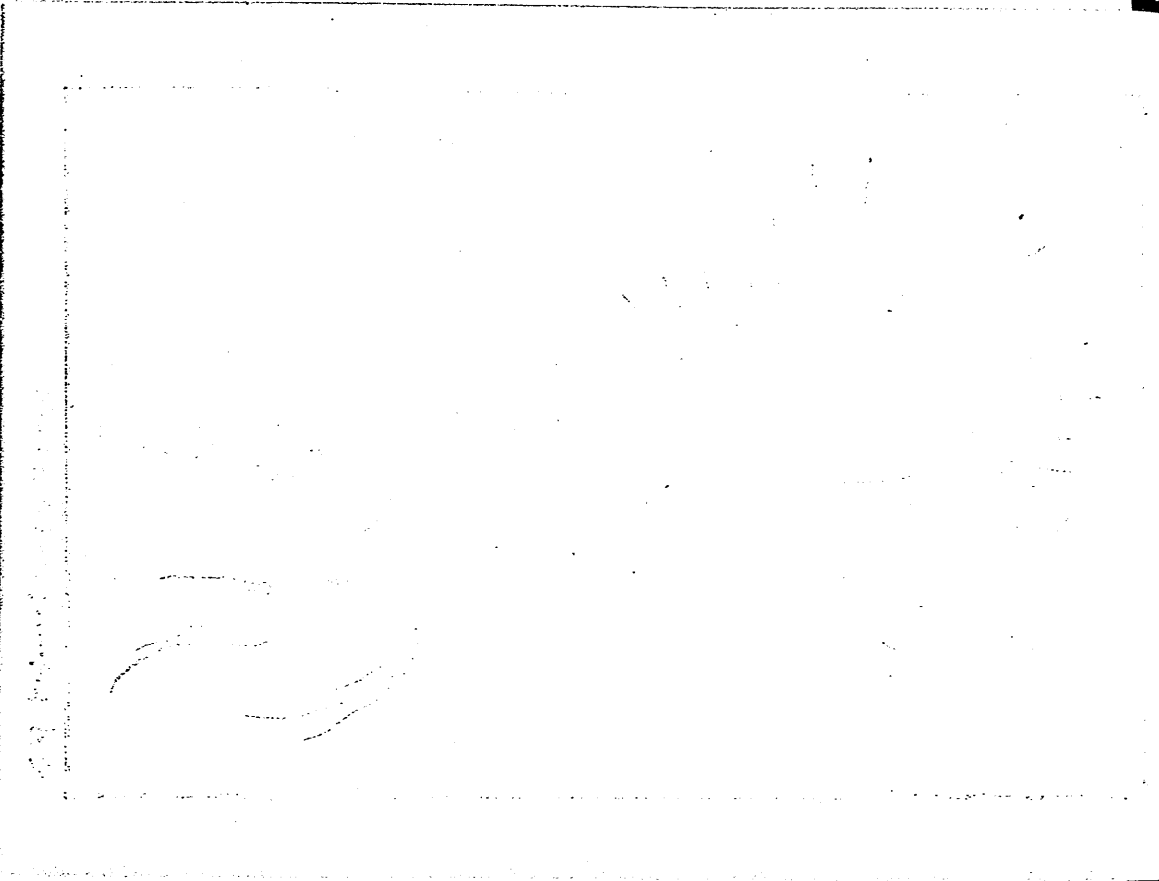

ダイ十六 マナイタニホーチヨ

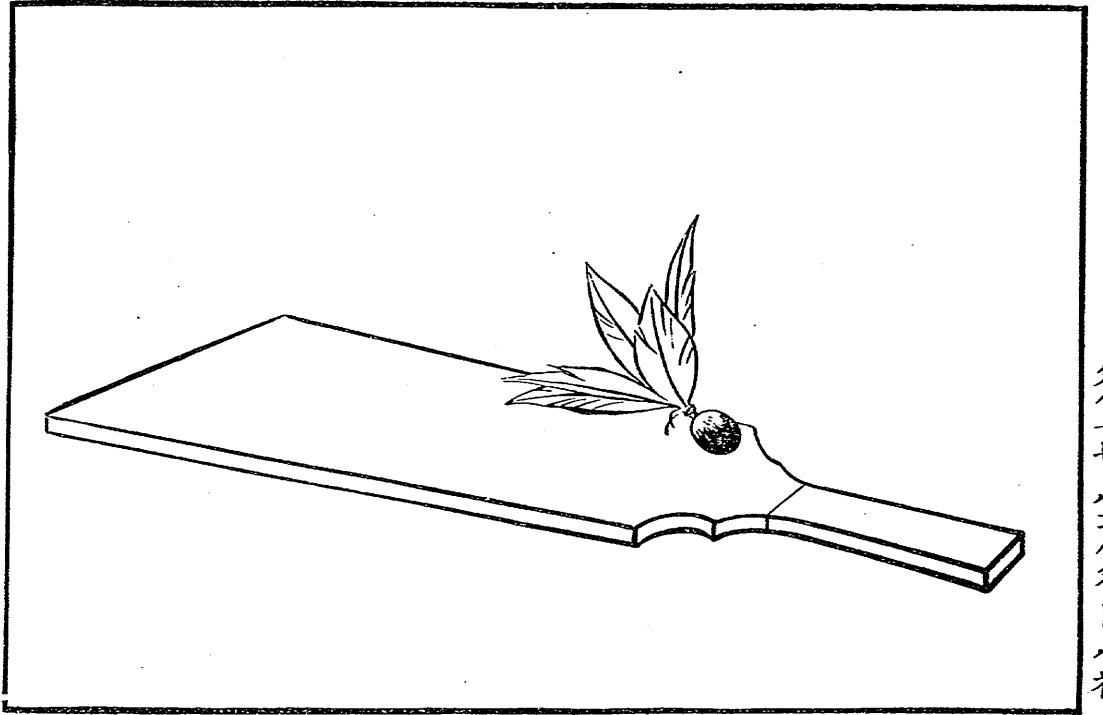
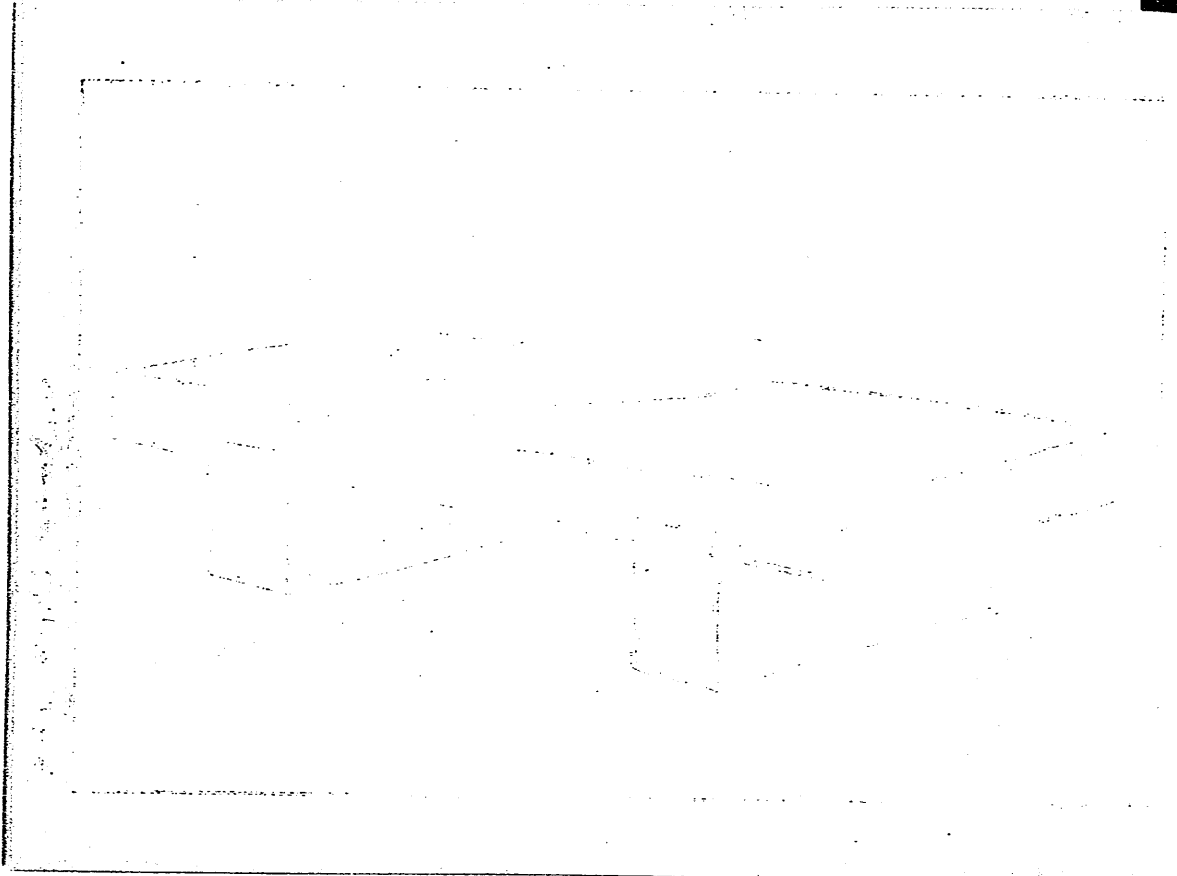

ダイ十七 ハゴイタトハネ

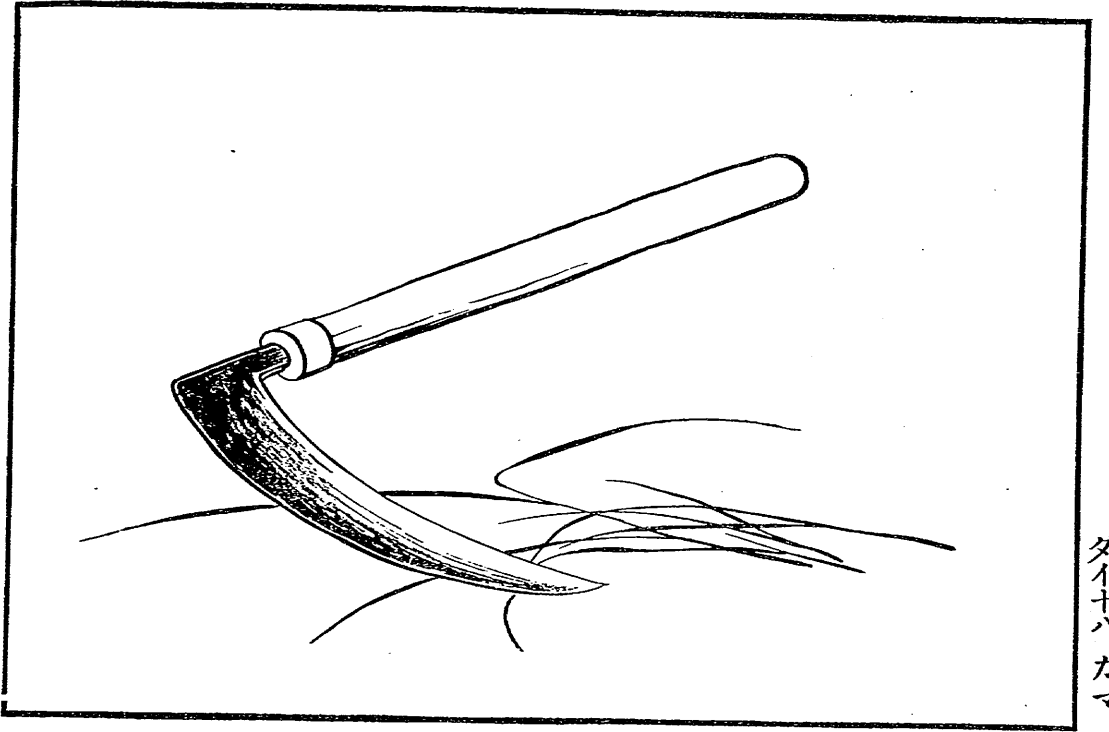

ダイハカマ

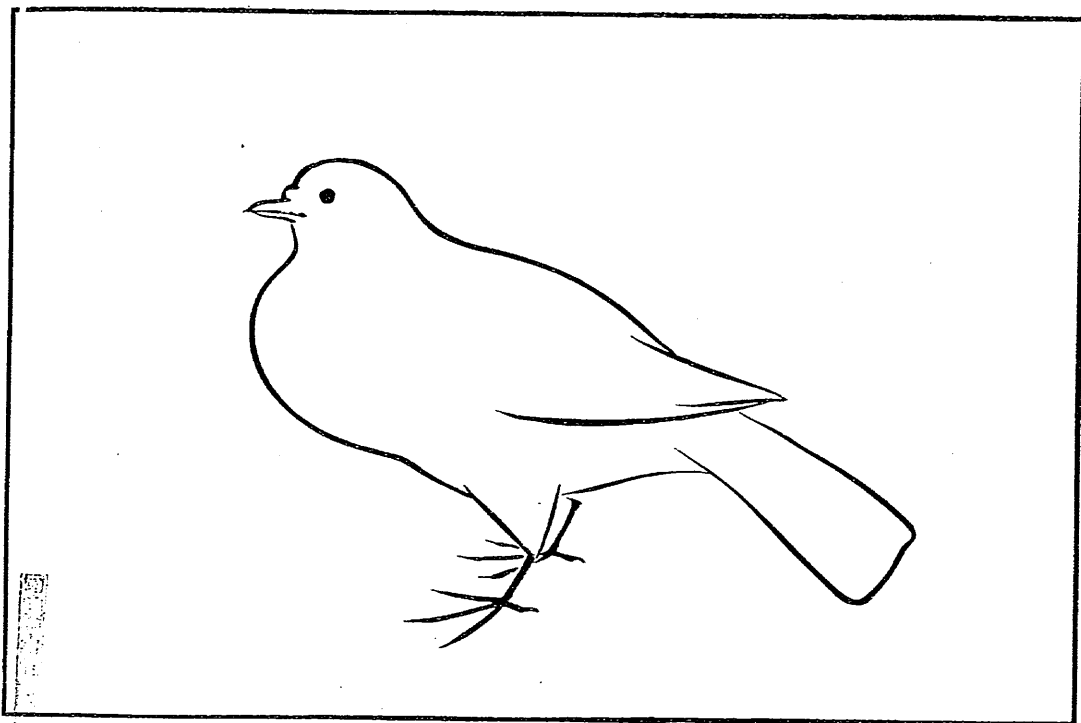

ダ
イ
十
九
ハ
ト

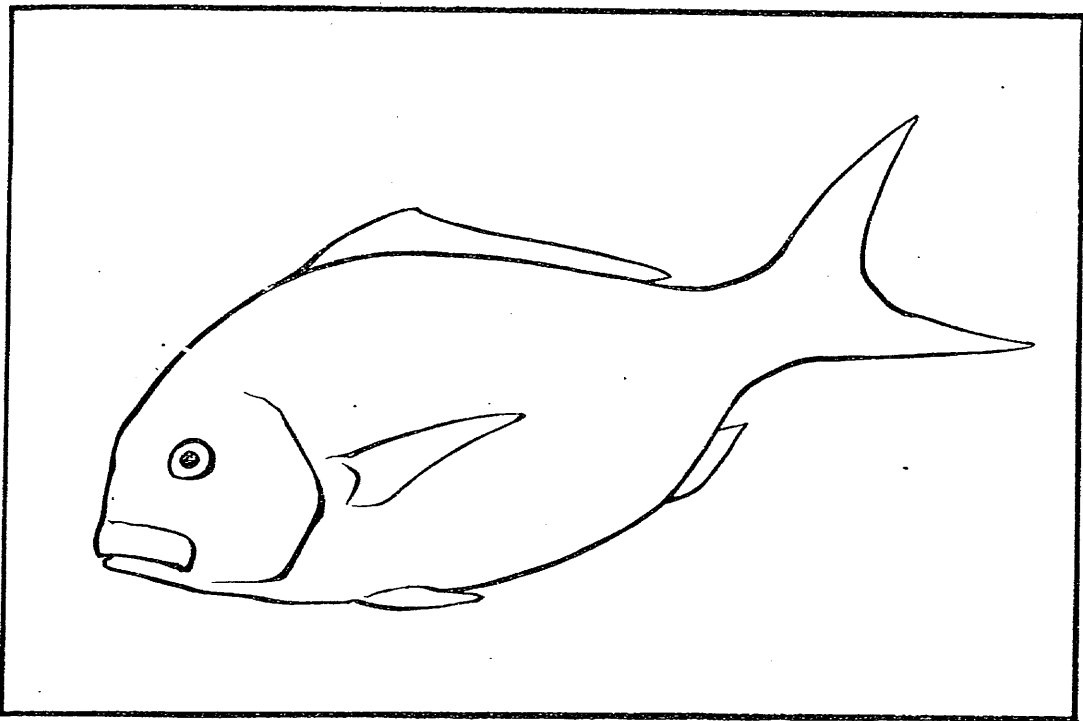

ダイニシタヒ

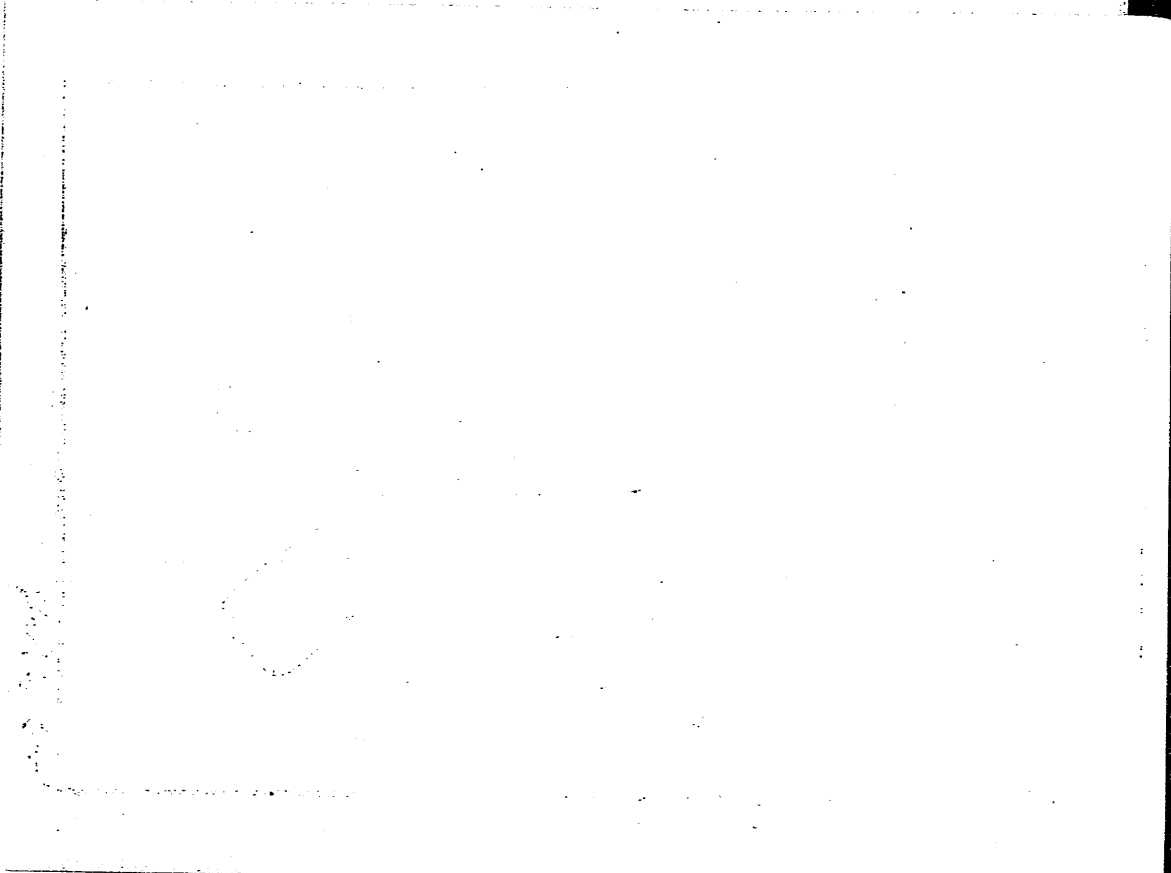

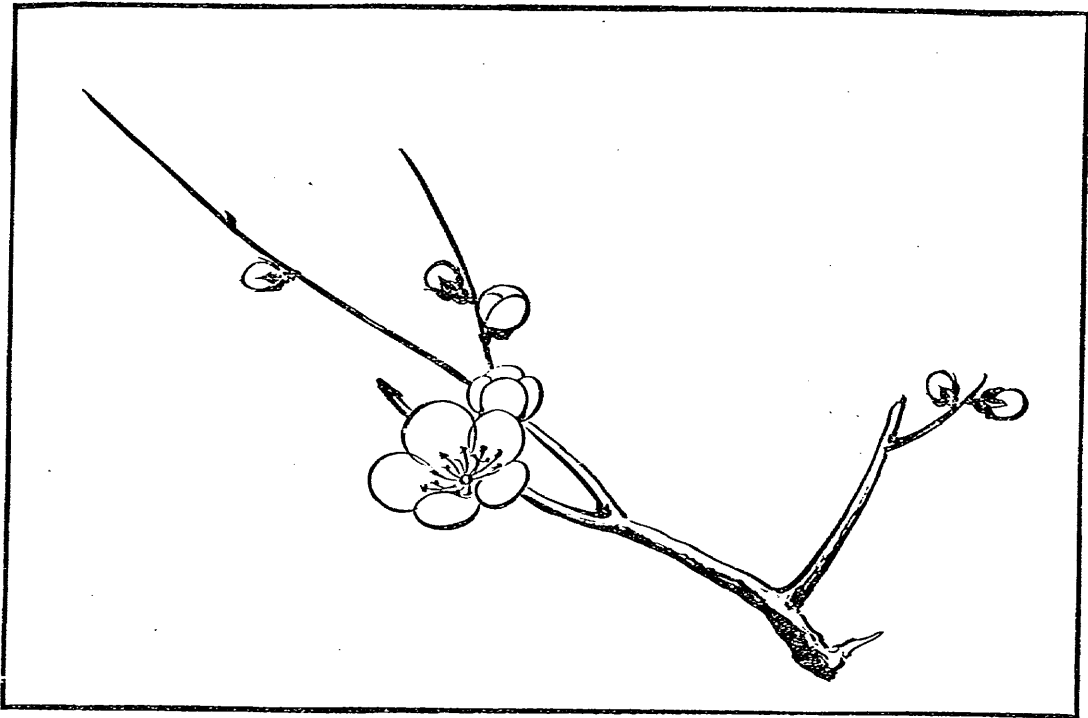

ダイニ十一 ウメノハナ

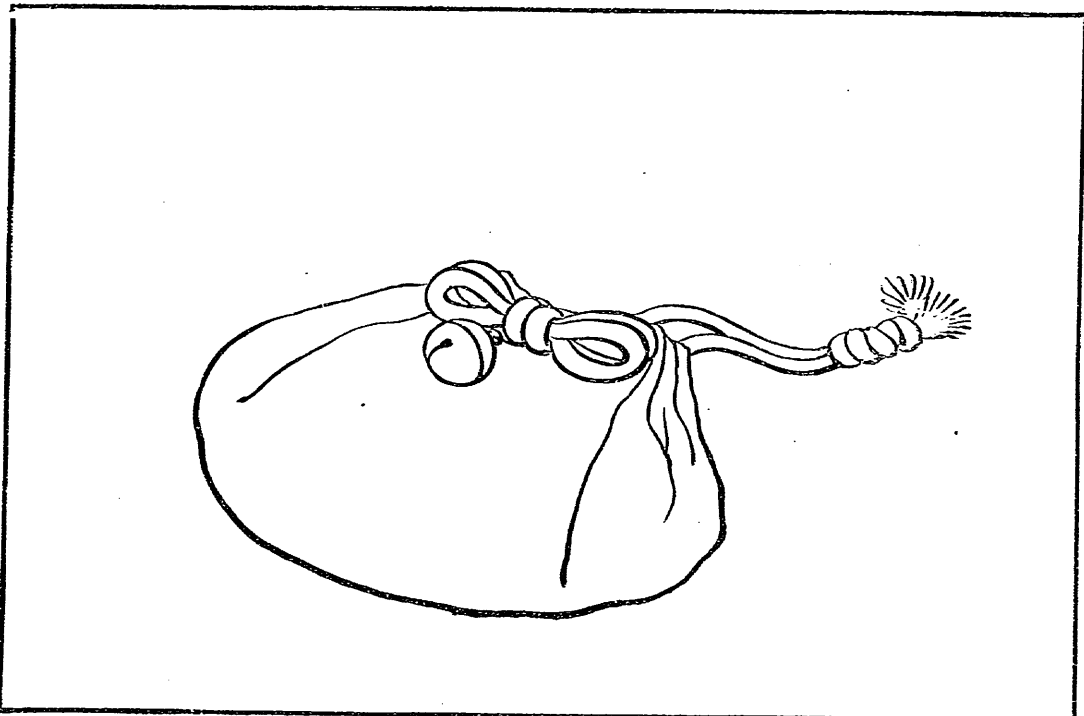

ダイニ十二 キンチヤク

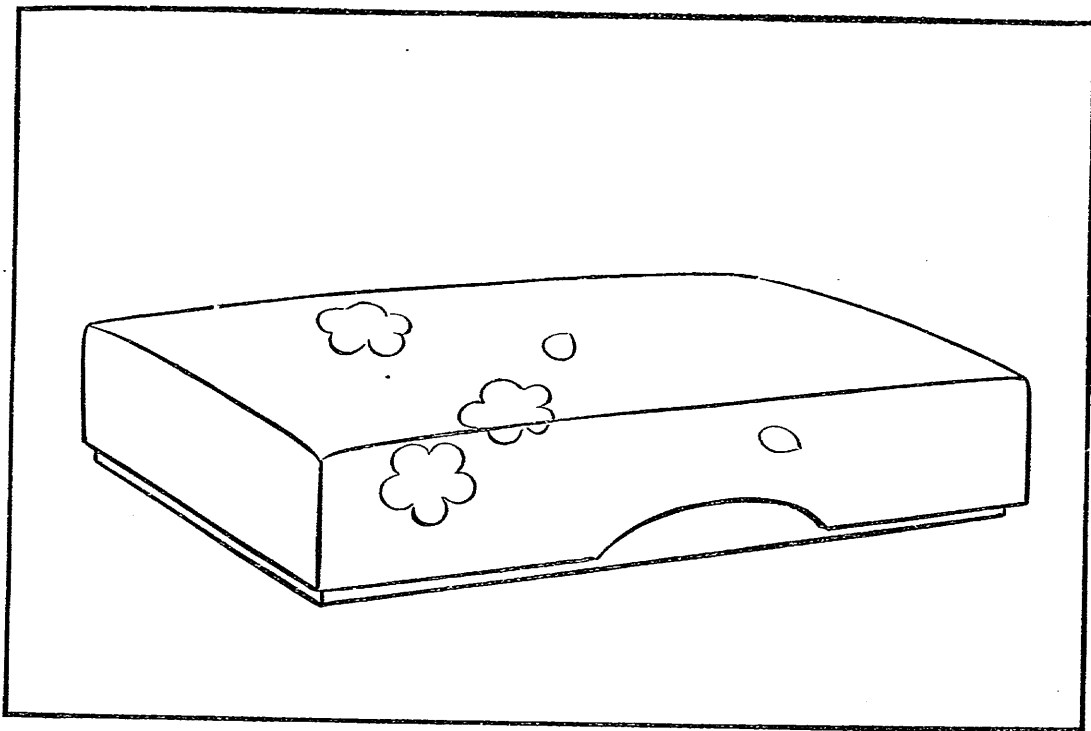

ダイニ十三
スズリバコ

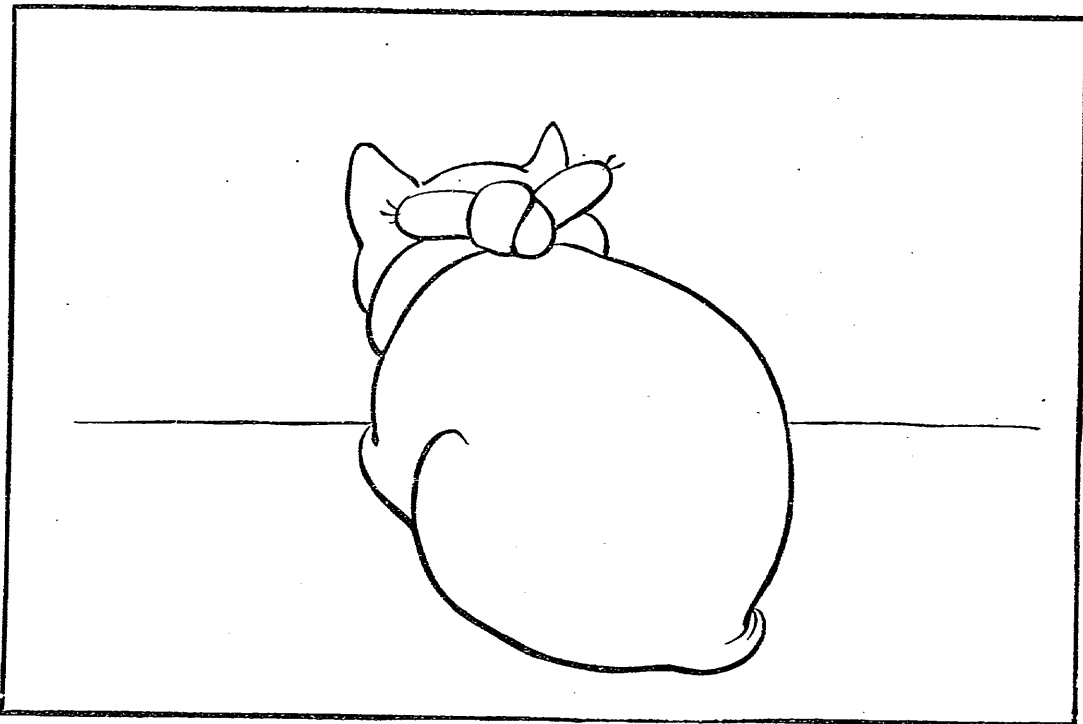

ダイ二十四 ネコ

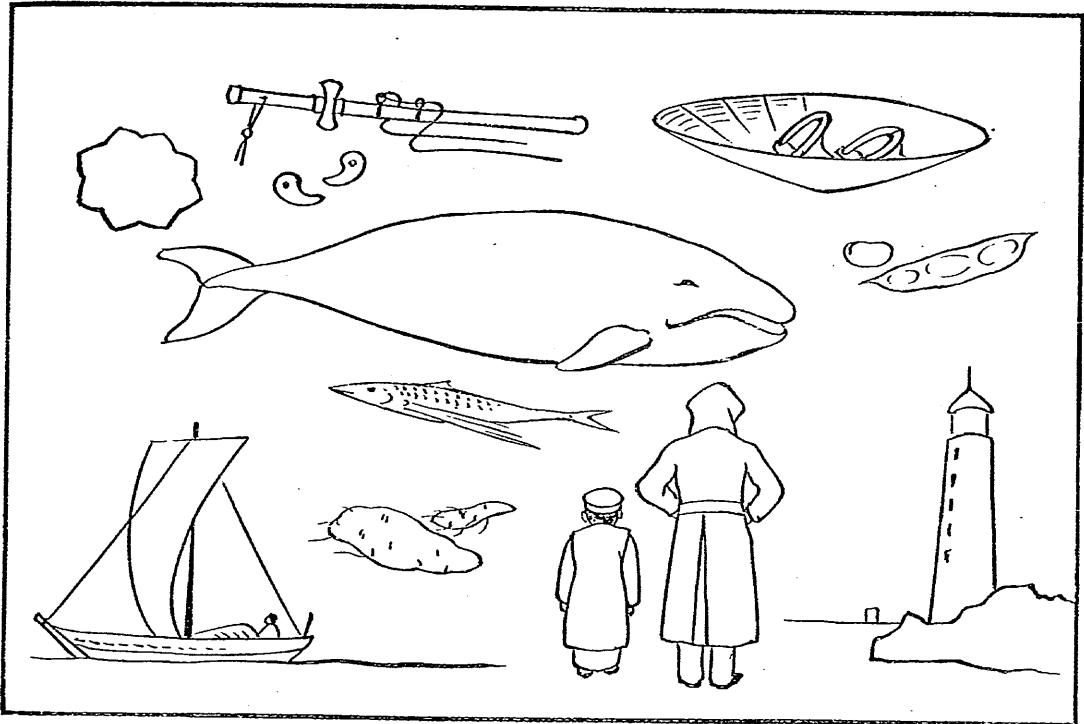

ダイ二十五イロイロ

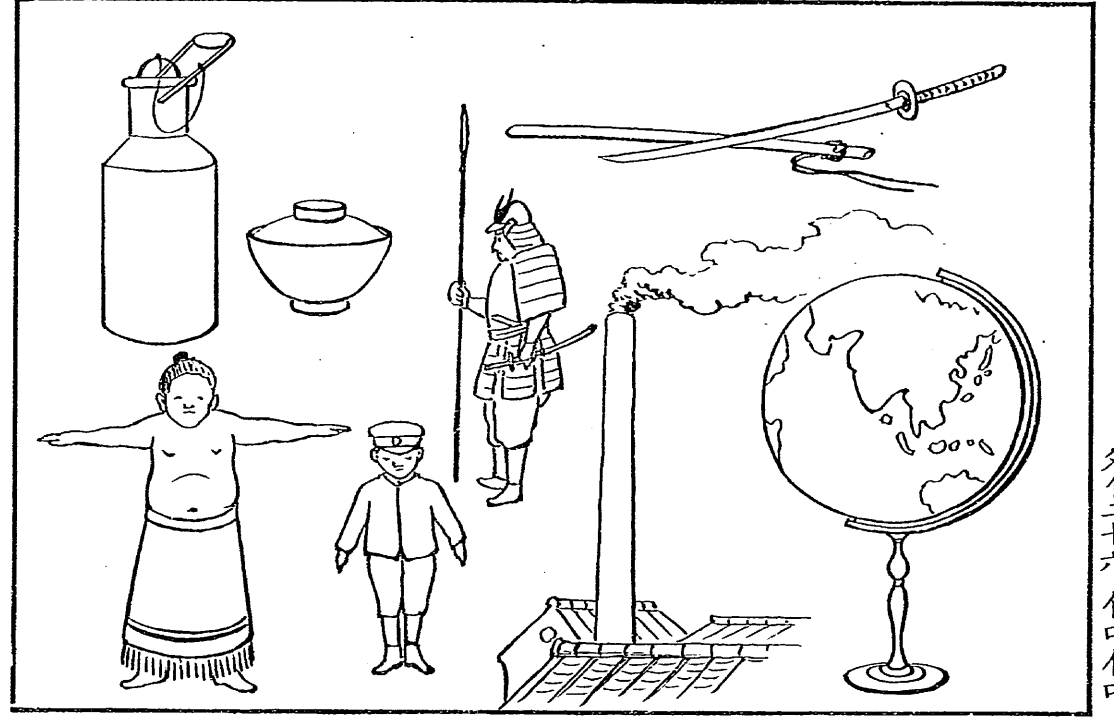

知イ二十六イロイロ

K30.91
~~1417~~ - 12-2

東京市日本橋區本町三丁目八番地

印刷者 大橋新太郎

畫者 白濱 徵

著作權所有 發行兼 著作者 文部省

明治三十七年十一月廿五日發行

明治三十七年十二月廿三日印刷

非賣品

