

K130.71

1.2

2



尋常小學
毛筆畫本
第二學年用

K13071
12
2

611

凡 例

- 一 コノ畫手本ハ尋常小學校第二學年ヨリ第四學年ニ至ル三箇年間ニ每學年一冊ヲ用ヒシムルモノトス。
- 二 本書ハ教授時數ニ對シテ著シク畫數ヲ少クシタリ、コレ考案畫、記憶畫、寫生畫等ヲ課スル餘裕アラシメンガタメナリ。
- 三 本書ハ線書キノミヲ用ヒ、線ハ務メテ筆意ヲ表スコトヲ避ケタリ、コレ生徒ヲシテ通常ノ形體ヲ看取シテ正シク畫ク技能ヲ得シムルニ適當ナレバナリ。
- 四 本書ハ先ヅ形體ノ輪廓ヲ正シク畫クコトヲ主トシ、初ハ平等一樣ノ線ノミヲ用ヒ、稍進ミタル後ハ形體ヲ一層明瞭ニ表サンガタメニ陰線ヲモ用ヒタリ。
- 五 本書中ノ畫題ハ務メテ多方面ニ亘リテ普通ナルモノヲ採リ、且成ルベク他教科中ノ材料ト連絡アラシメタリ、殊ニ每卷ノ末尾ニ附シタル數種ノ畫ハ讀本等ヨリ採リタルモノニシテ、正確綿密ナル畫ヲ學バシムル傍、迅速ニ略畫ヲ畫クコトヲ習ハシメンガタメニ掲ゲタルモノナリ、故ニ教師ハ適宜ノ時ヲ計リテコレヲ畫カシムベシ。

教授上一般ノ注意

- 一 紙ハ畫洋紙ヲ用ヒシムベシ、但礬水引キ日本紙ヲ用ヒシムトモ妨ナシ。
- 二 筆ハ普通ノ眞書筆ヲ用ヒシムベシ。
- 三 圖畫ハ第一位置ヲ整フルコト、第二形體ヲ正確ニスルコト、第三運筆ヲ確實ニスルコトニ注意セシムベシ。
- 四 下書キハ先ヅ鉛筆ニテ大體ヲ組シテ諸線ヨリ畫キ始メ、次第ニソノ細部ニ及ボサシムベシ、且或ル物體ノ一部分ヲ他物ニ遮ラレテ見エザル場合ニ於テモ、下書キハ成ルベク全部ヲ畫カシムベシ。
- 五 下書ニハ鉛筆ヲ輕ク使用シ、畫誤リタルトキハ消こむニテ擦リ取り、幾度ニテモ書キ改メシムルヲ可トス。
- 六 下書キヲ終ラバ紙面ノ左上方ヨリ始メテ右下方ニ終ル様ニ淨書セシムベシ。
- 七 淨書終ラバ墨汁ノ乾キタルヲ度トシ、消こむニテ下書キノ不用ノ部分ヲ擦リ

明治
取
37-11-28
内容

モ ク ロ ク

ダイ 一	チクセン(直線)	ダイ 八	ガイト (街燈)
ダイ 二	チクセン タンケイ(單形)	ダイ 九	テウツバチ(手水鉢)
ダイ 三	タンケイ	ダイ 十	マルトミカヅキガタ
ダイ 四	ビ ブクロ	ダイ 十一	ヤトマト
ダイ 五	フデトフデタテ	ダイ 十二	アサヒ
ダイ 六	ホン	ダイ 十三	ダエン(楕圓) タマゴナリ(卵形)
ダイ 七	トリキトエマ	ダイ 十四	フジサン

ダイ十五	コキ
ダイ十六	アレイ
ダイ十七	ホ チ
ダイ十八	ヒバチ
ダイ十九	コマ
ダイ二十	ガン

ダイ二十一	ユキダルマ
ダイ二十二	トモエノモン
ダイ二十三	サンボ
ダイ二十四	カビン
ダイ二十五	イロイロ
ダイ二十六	イロイロ

本册ニツキテノ注意

第一圖 直線ヲ畫クニハ先ツツノ引カント欲スル兩端ニ標點ヲ設ケ、鉛筆ヲ以テ下書キヲナシタル後、毛筆ニテ淨書セシムベシ。但筆ハ眞直ニ持テ緩カニ運バシムルモノトス。

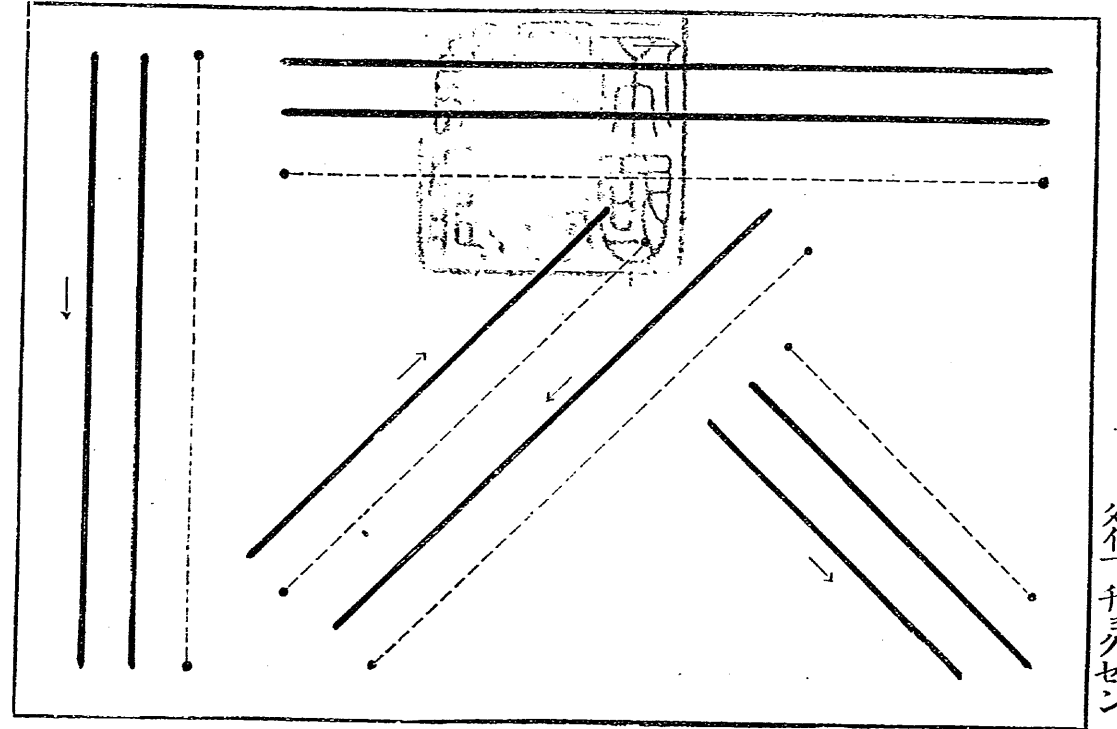
第二圖 直線ヲ畫キ終リタル後ハ標點ヲ以テ記セルガ如ク、目測ニテコレヲ等分スルコトヲ練習セシムベシ。

第十圖 先ヅ圓ヲ畫キ、次ニ同心圓ニ移リ、終ニ新月形ヲ畫カシムベシ。

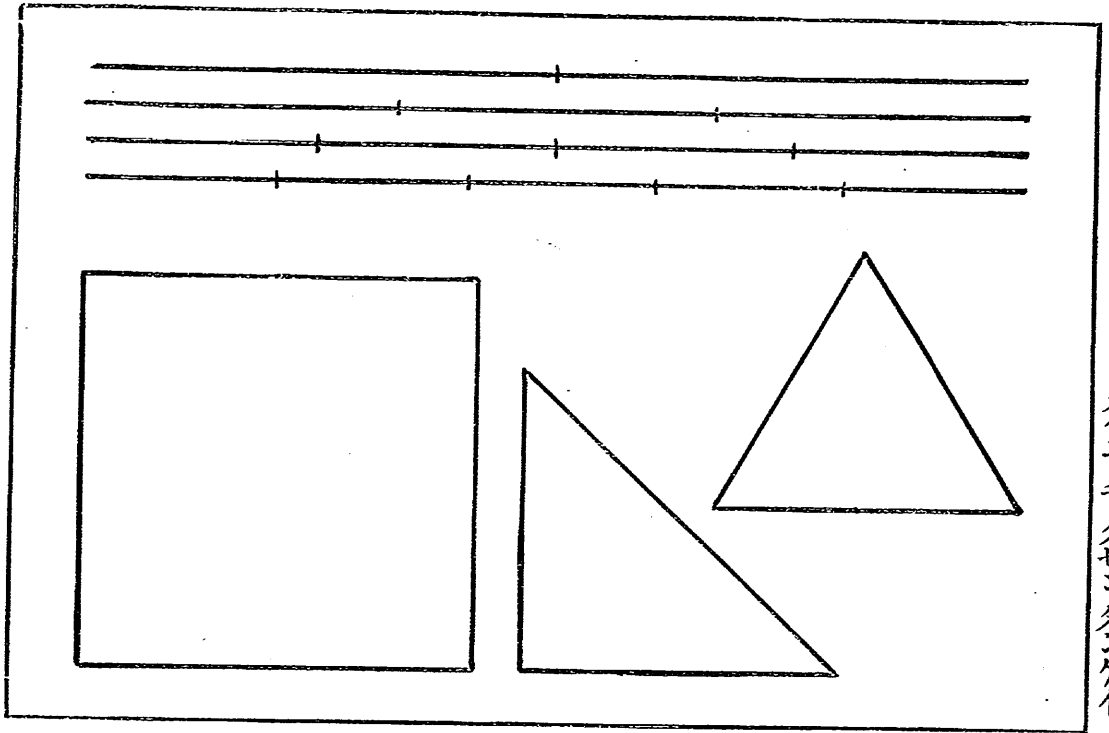
第十二圖 太陽ハ圓ヲ下書キトナリシムベシ。

第十三圖 兩形ノ差異ノ點ニツキ能ク觀察セシムベシ。

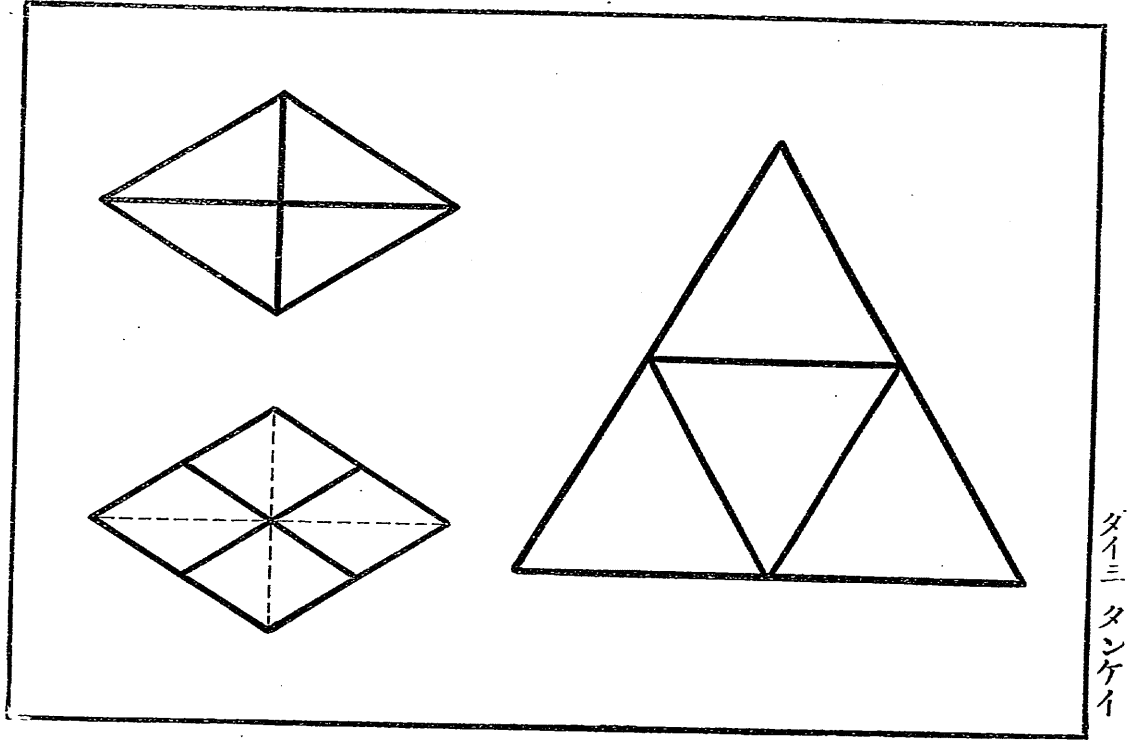
第十六圖 啞鈴ノ中央部ノ長サハ、兩端ニアル球ノ部ノ直徑ト等シク畫カシムベシ。



ダイキョクセン



ダイニ
チヨク
セン
ダン
ケイ



ダイニタンケイ

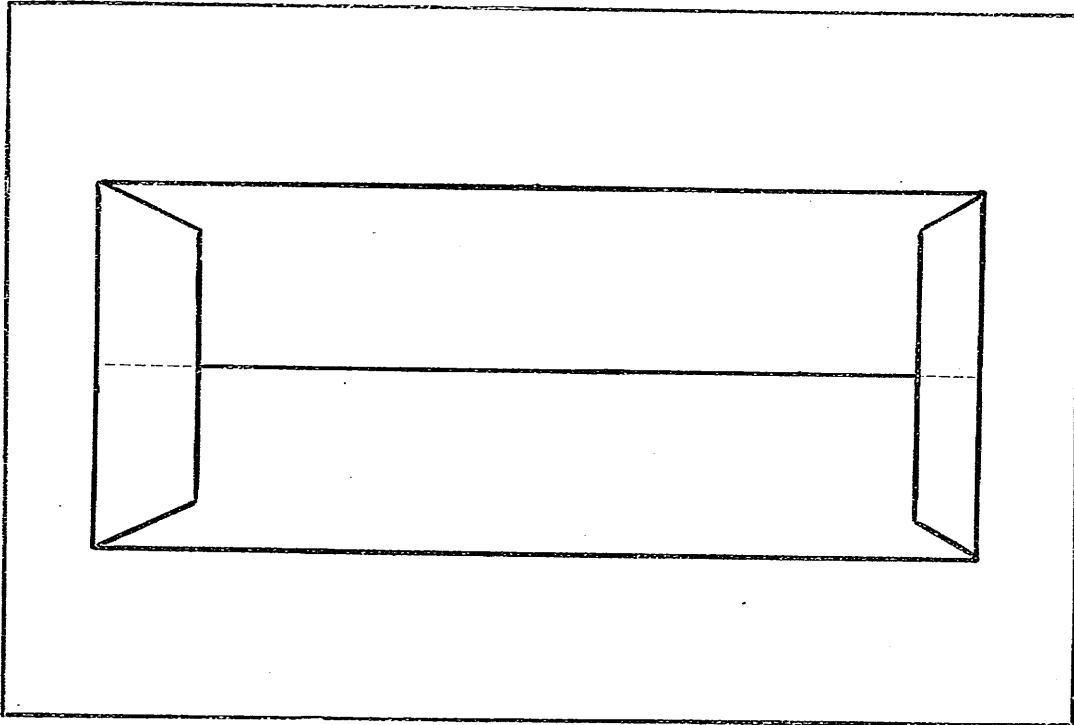


図 10-1-10

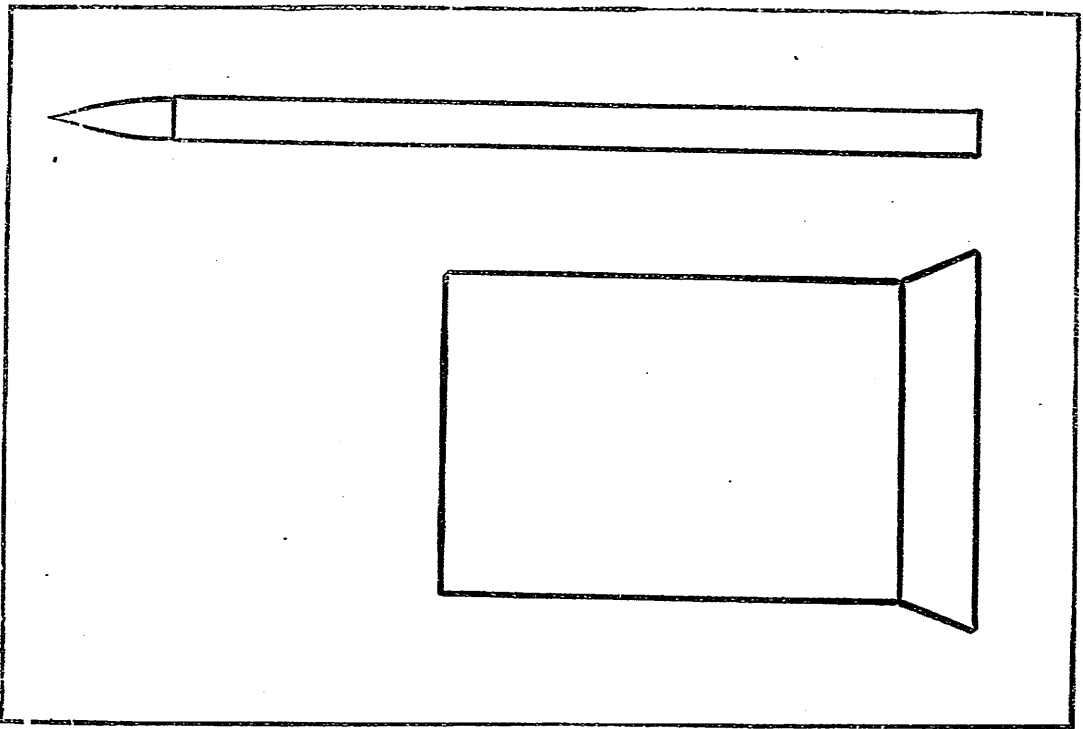
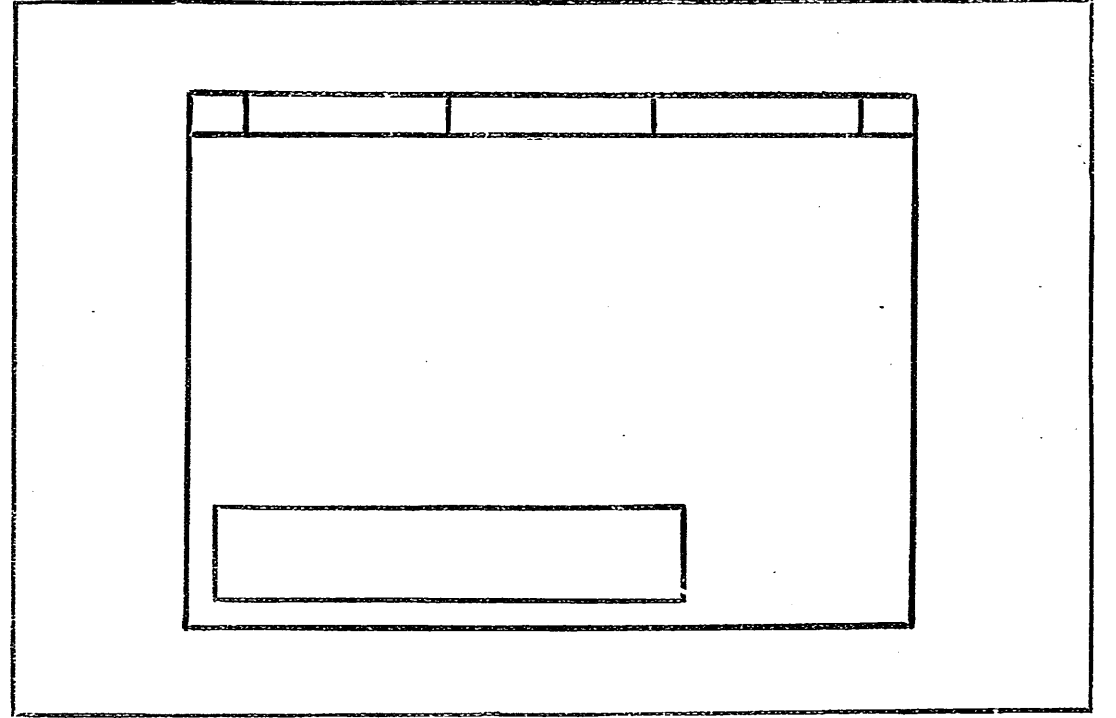
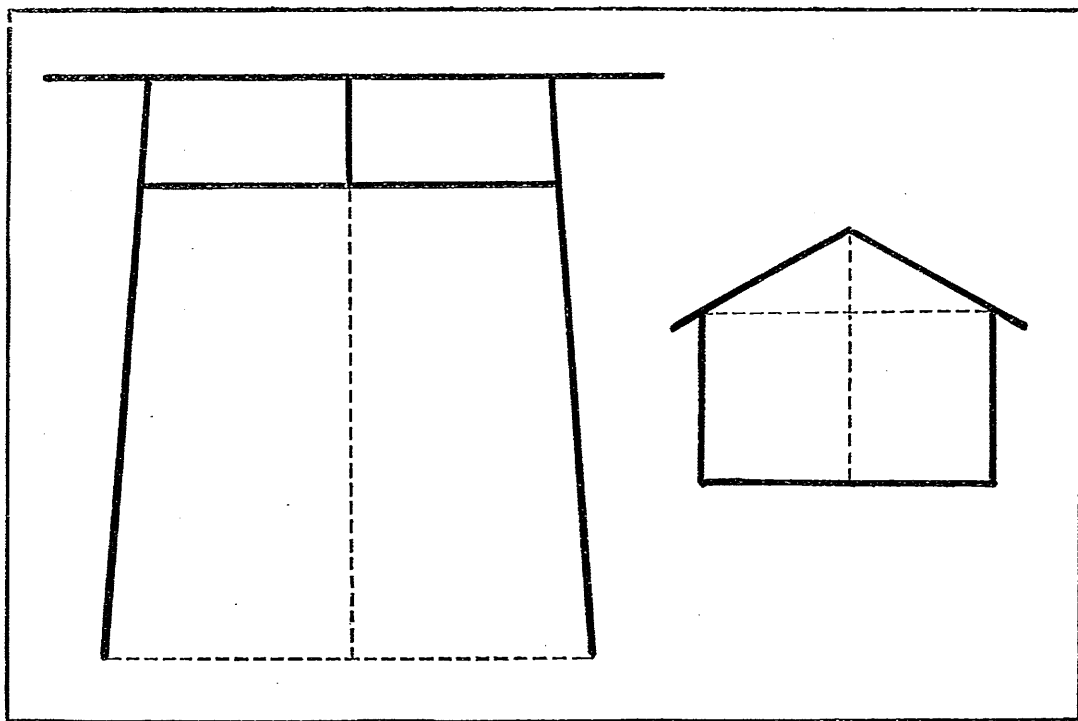


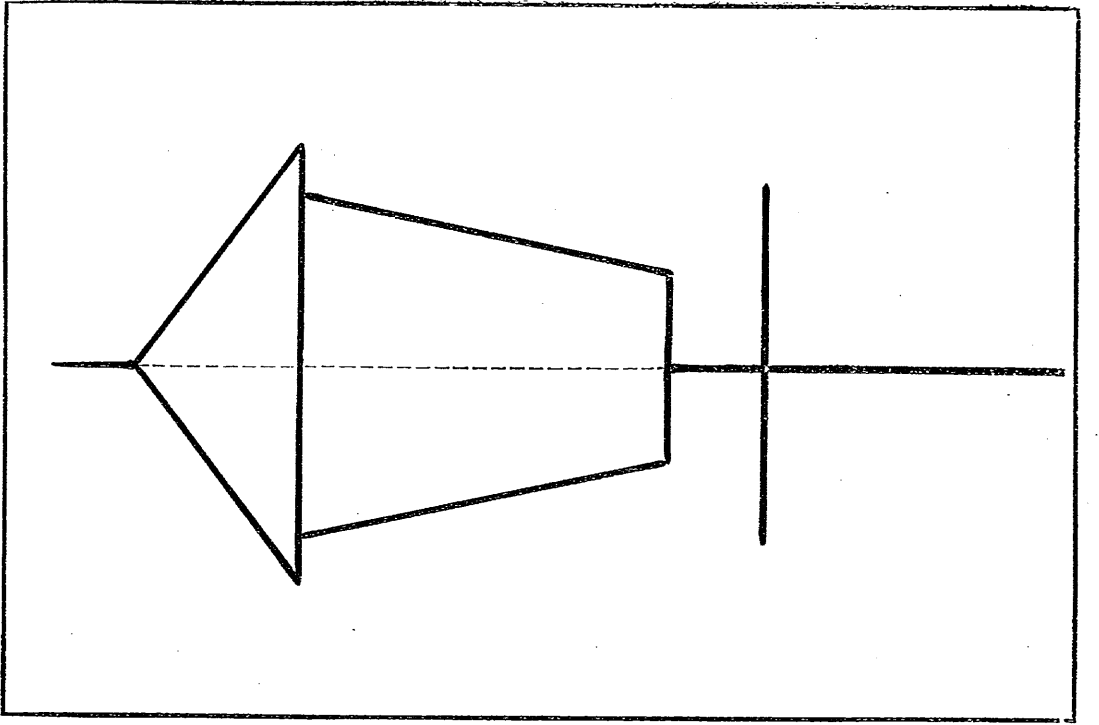
Figure 1: Pencil and rectangular object



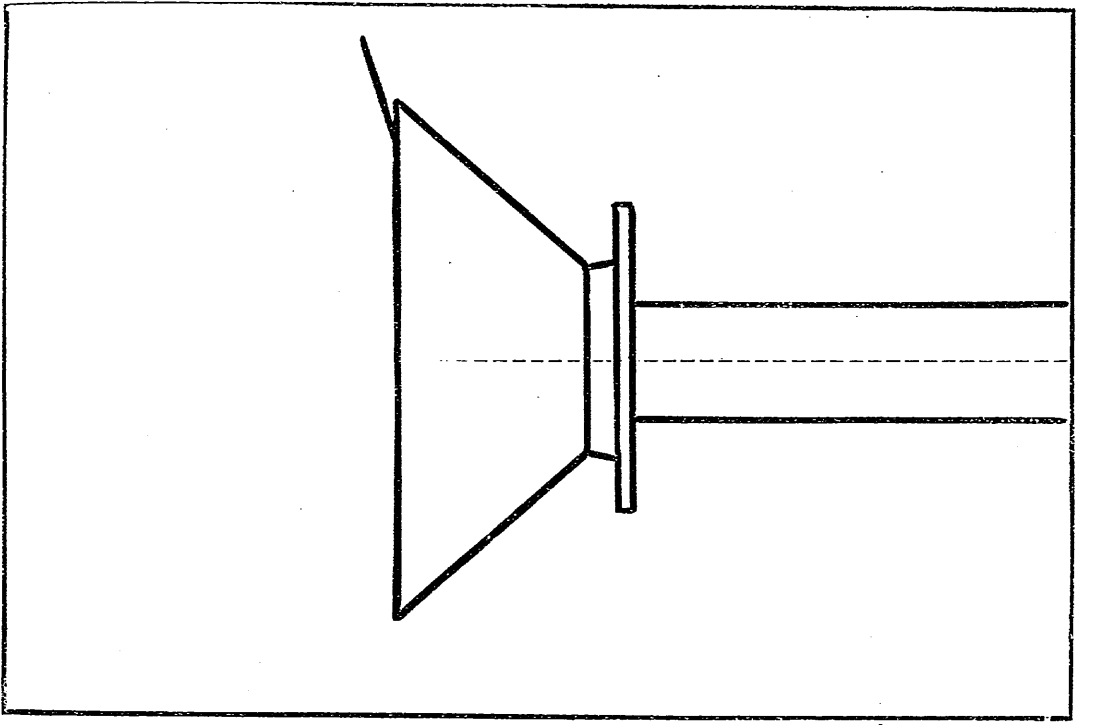
外水 中>



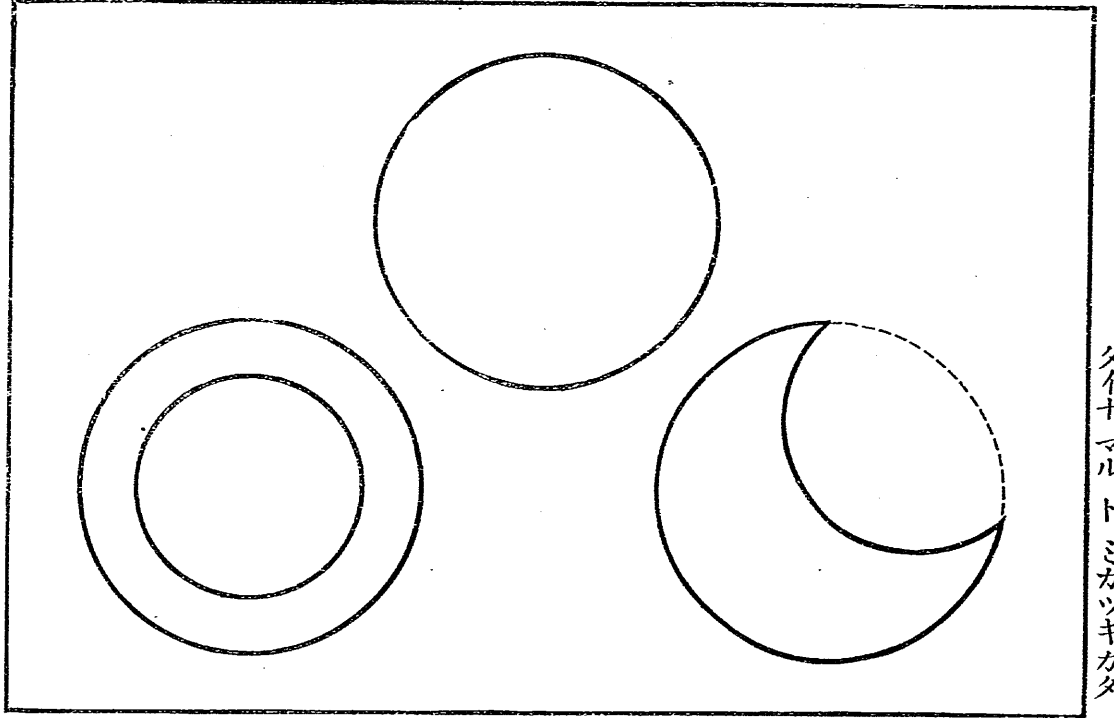
ダイセトリキトエマ



ターボシャフト

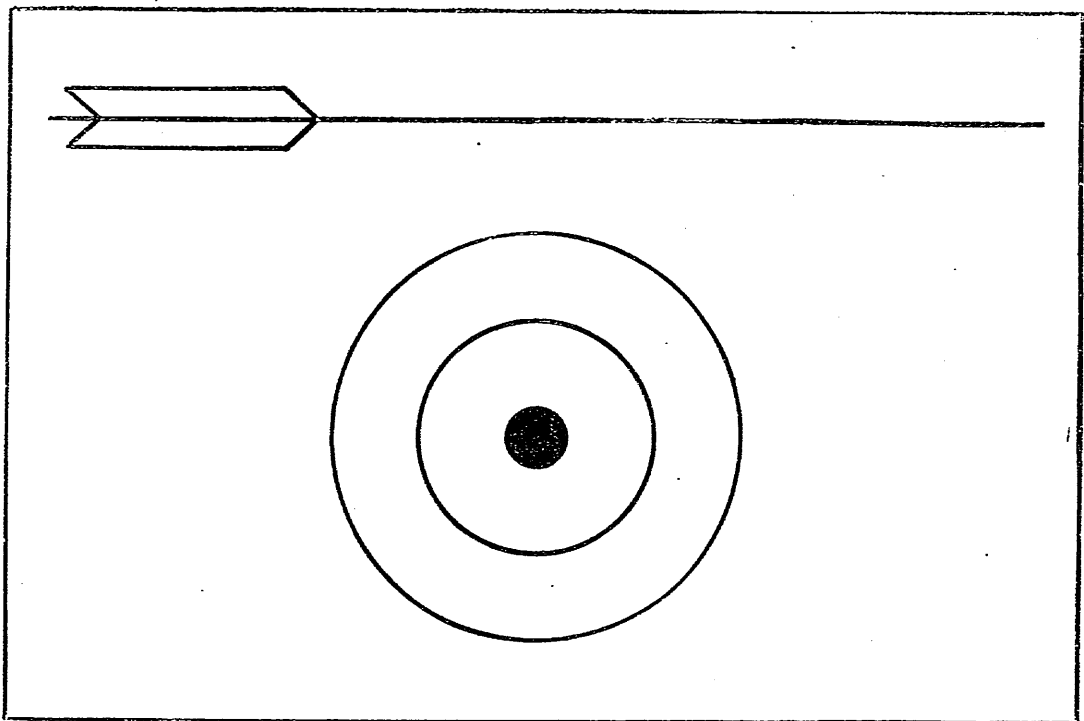


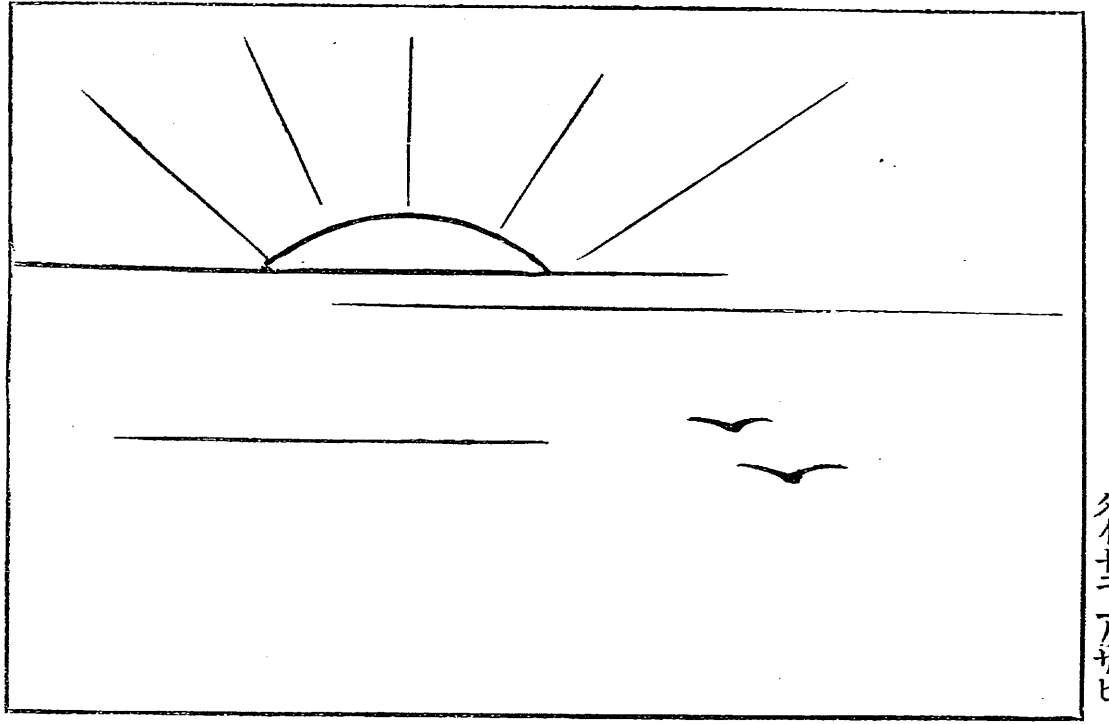
ダイケテウツボ



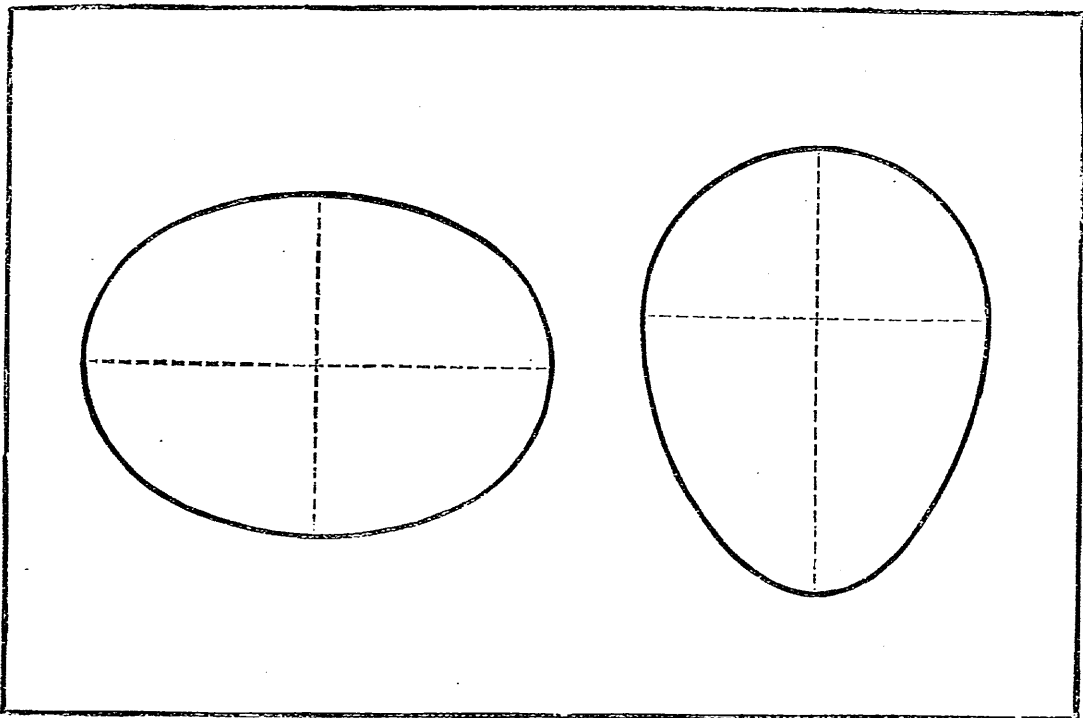
ダイナマルトミカツキガタ

ダイ十一ヤトマト

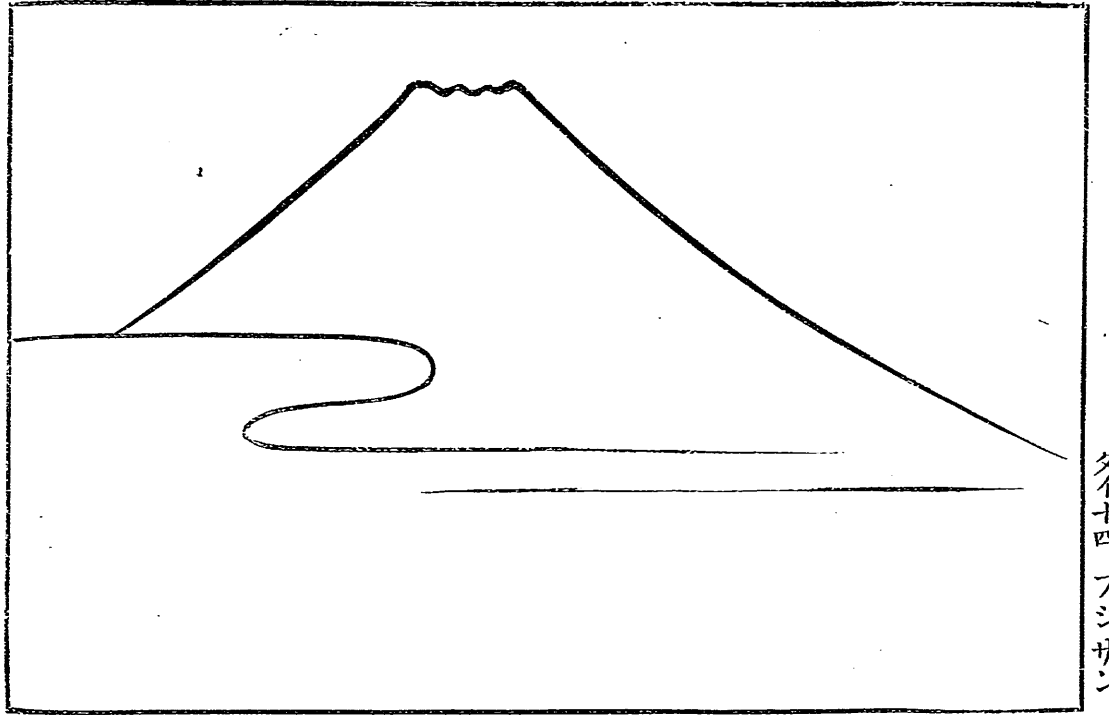




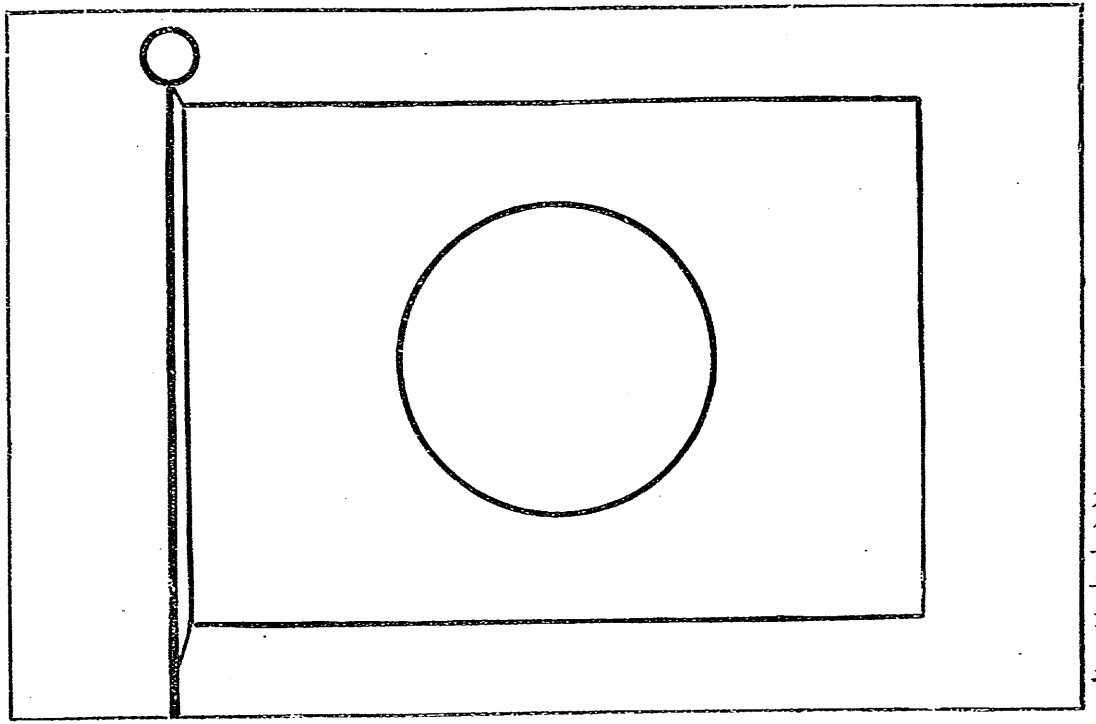
ダイナ
アサヒ



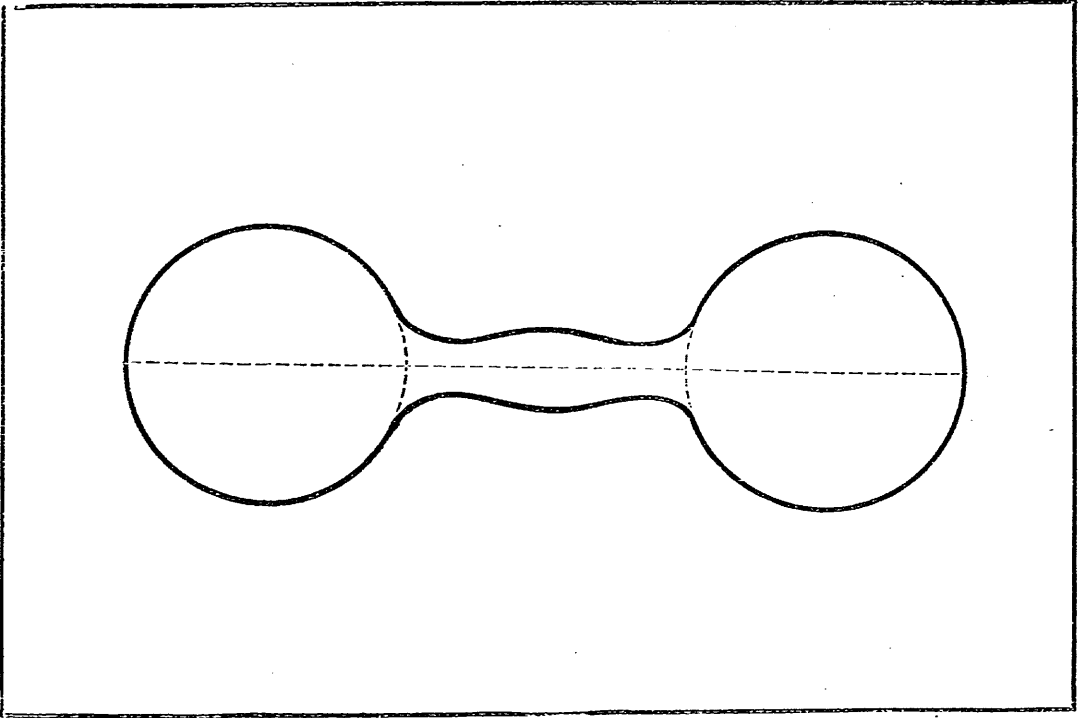
ダイ十三
タエ
トタ
ゴナ
リ



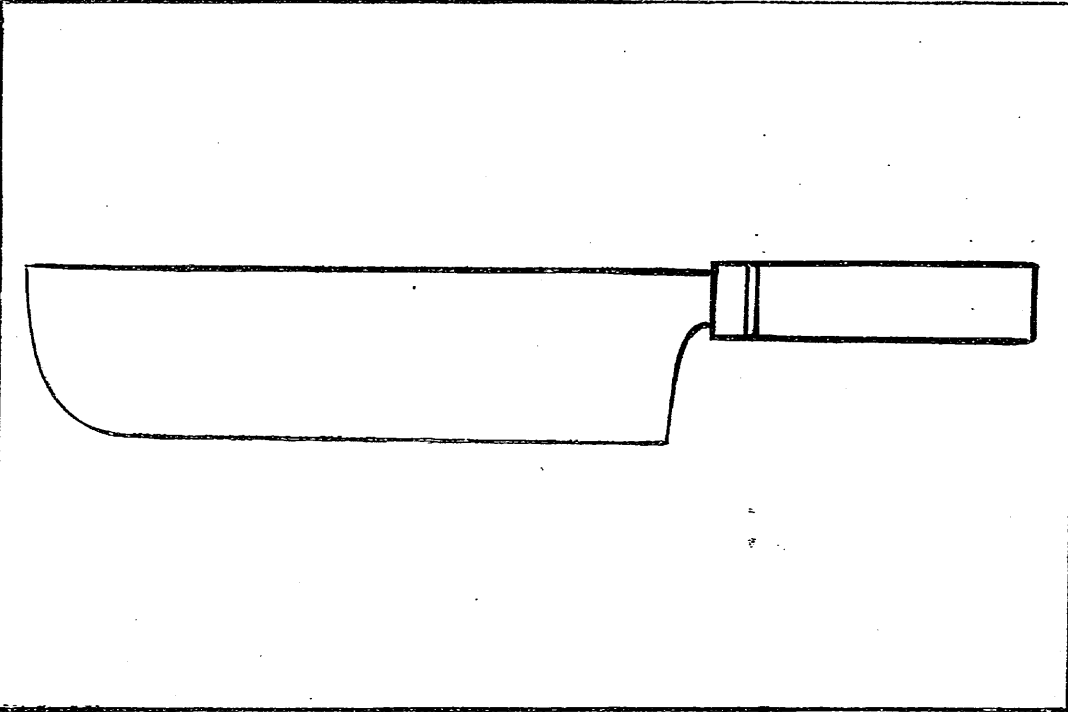
ダイ十四
フジサン



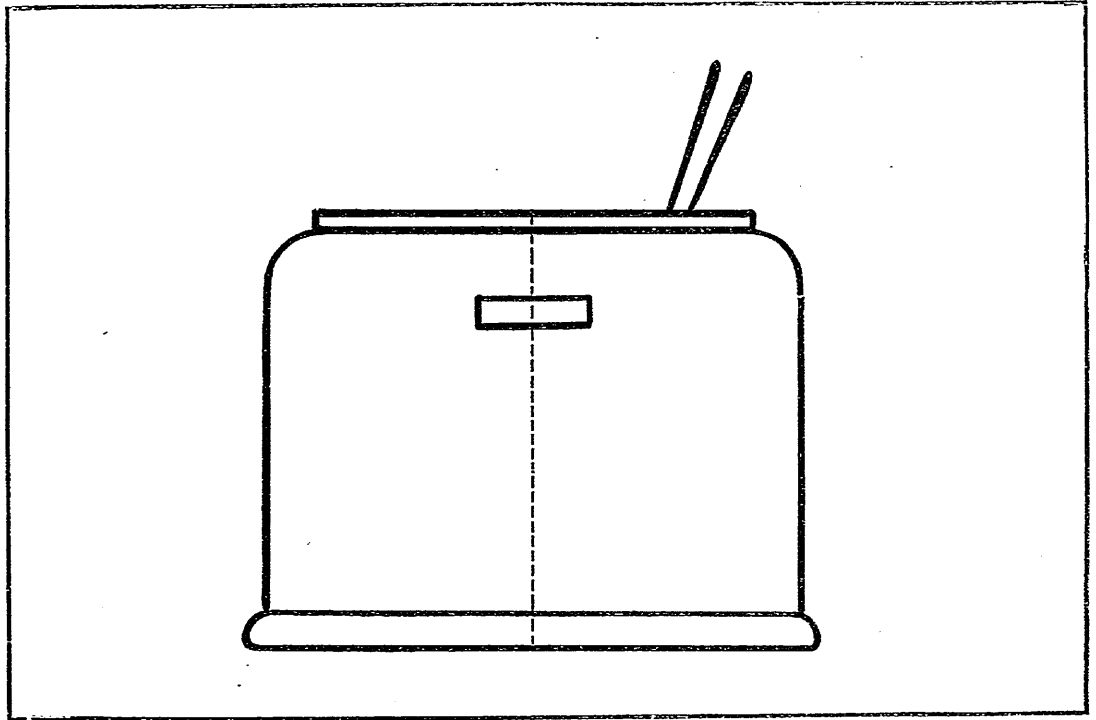
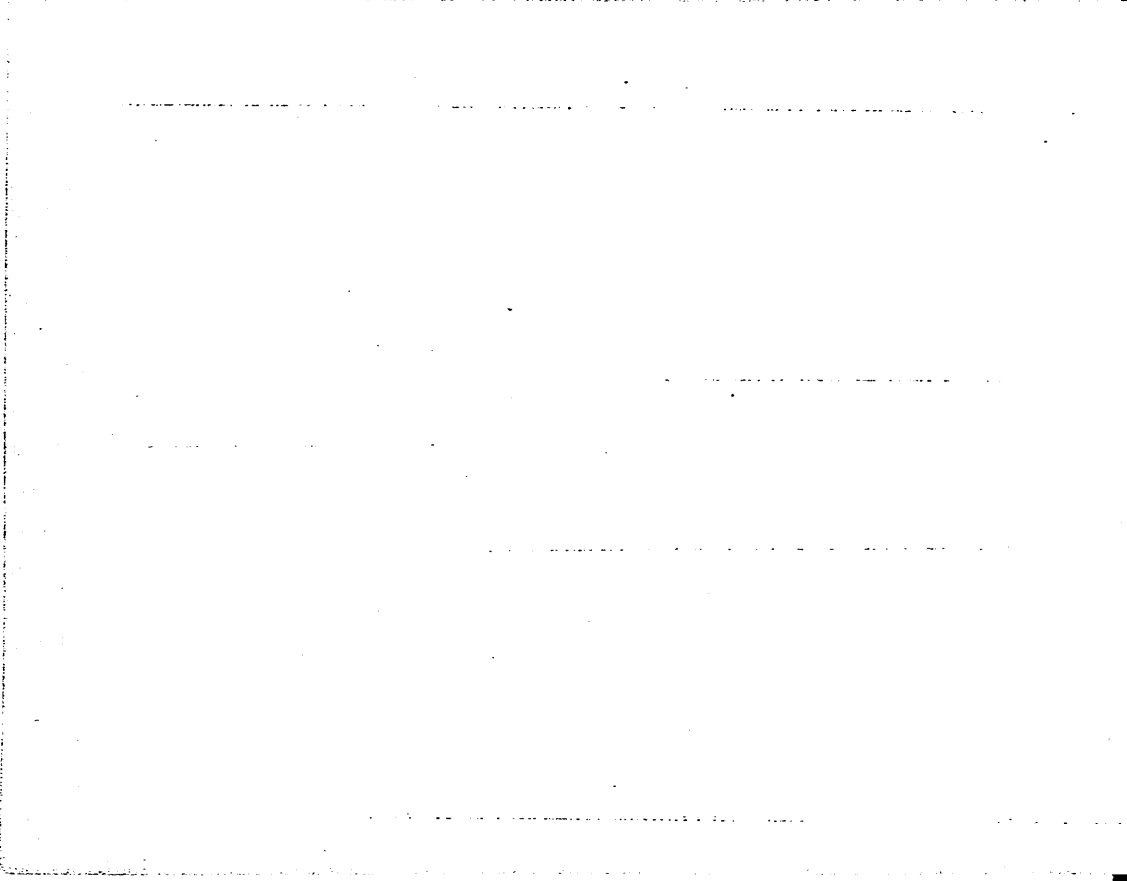
グイ一五 ニツキ



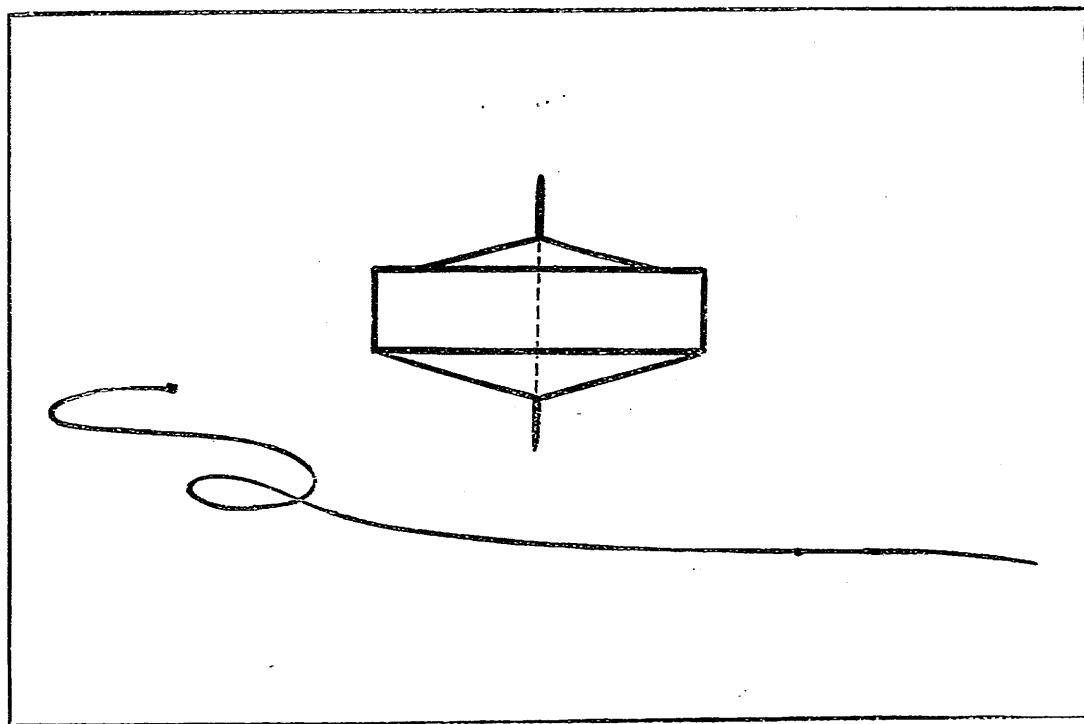
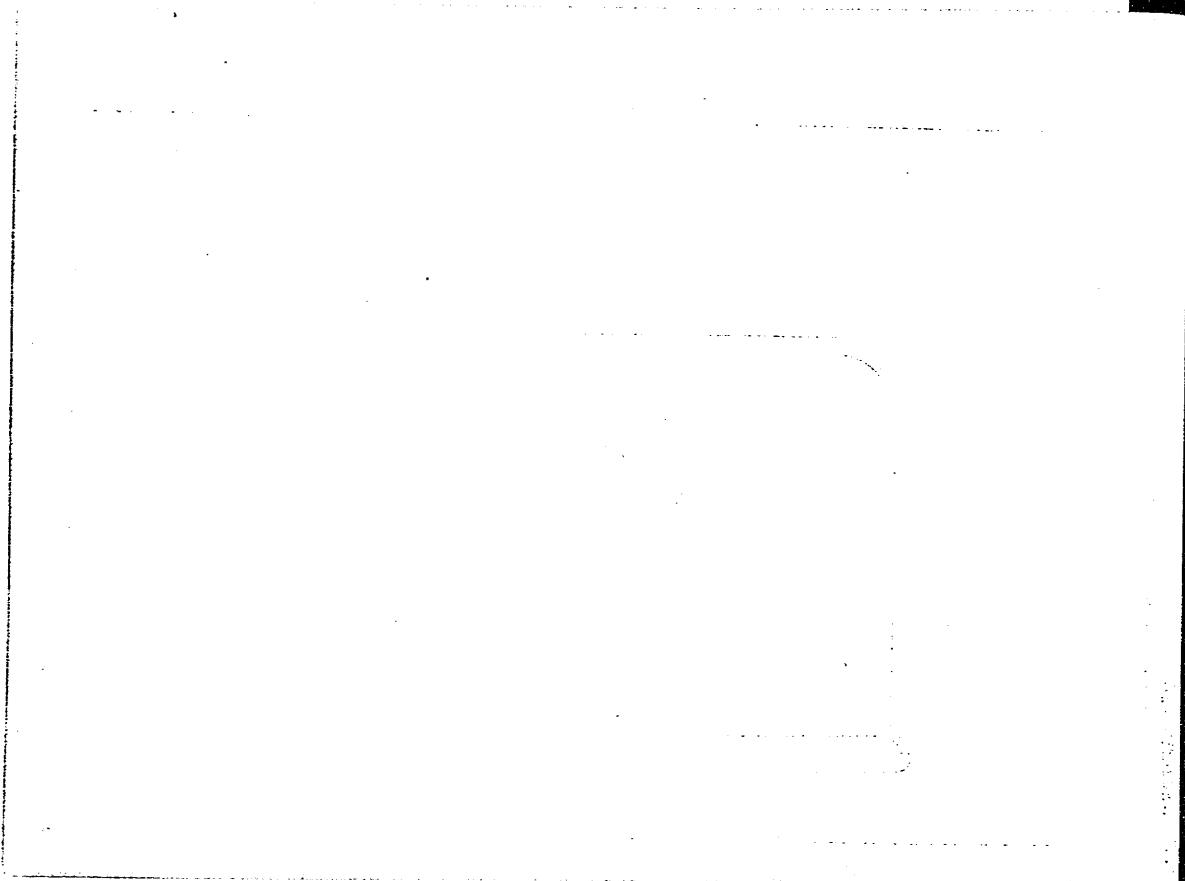
ダイ十六
アレイ



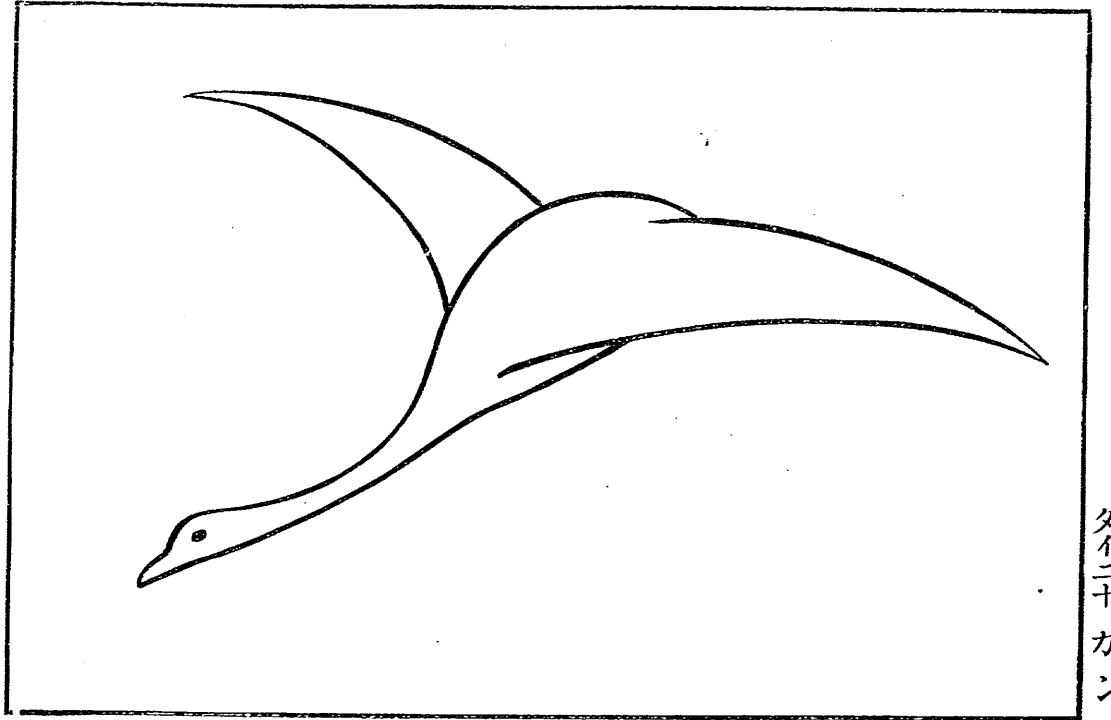
第一号 手鋸



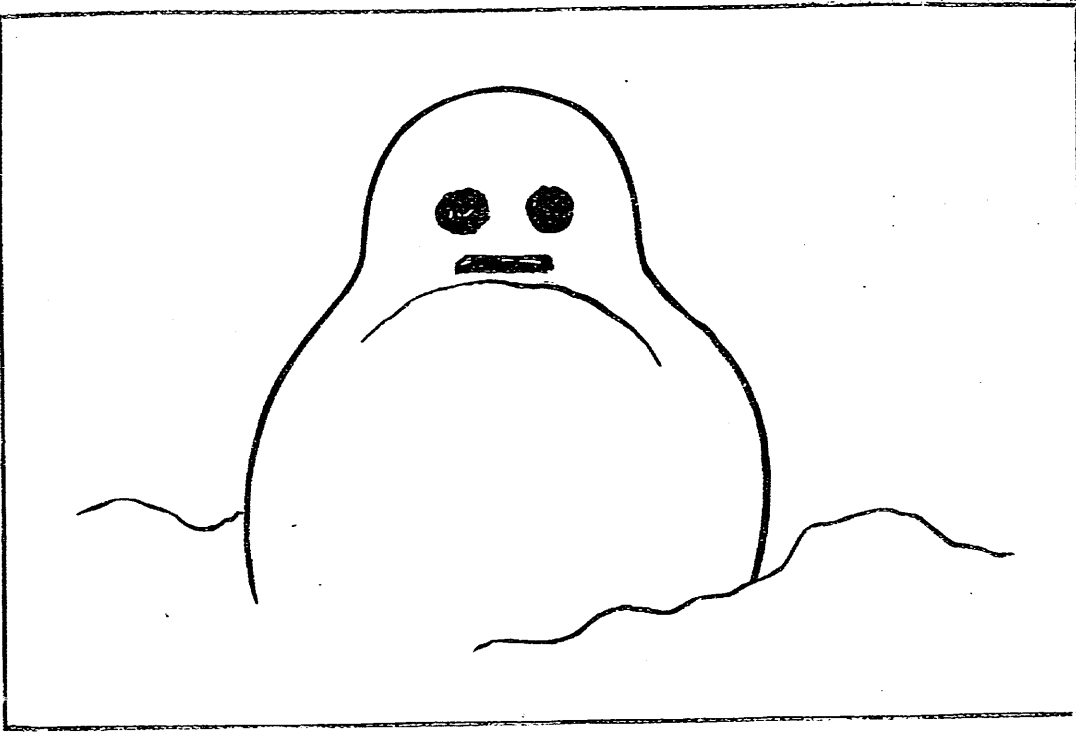
ダイ十八
ヒバチ



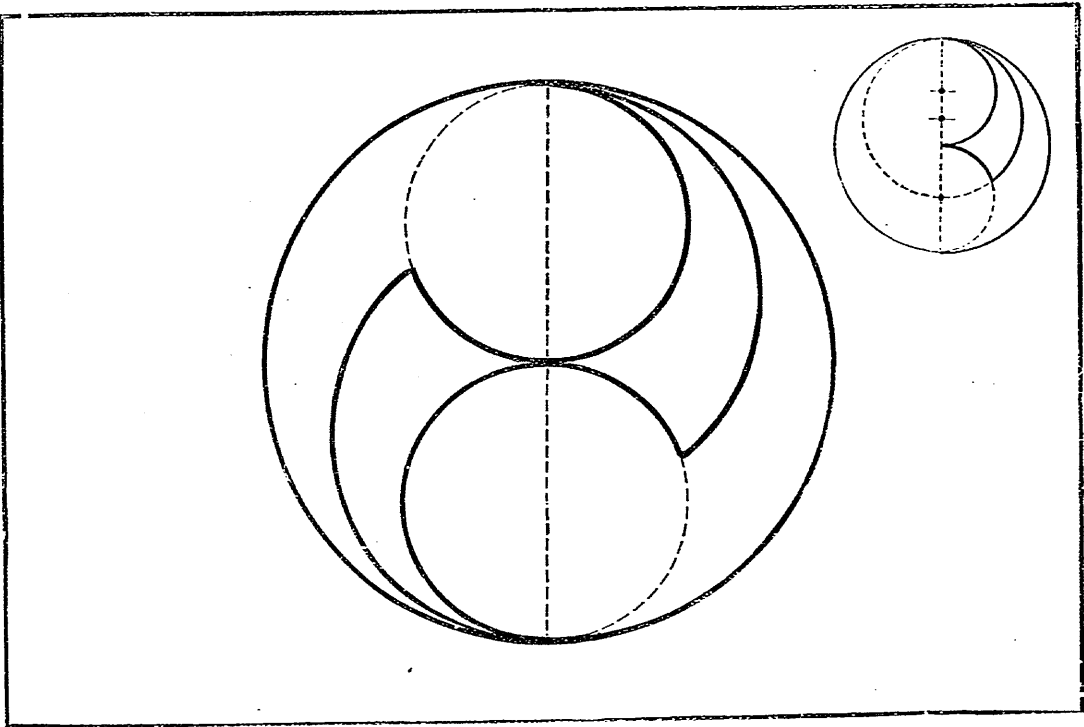
ダイ十九コマ



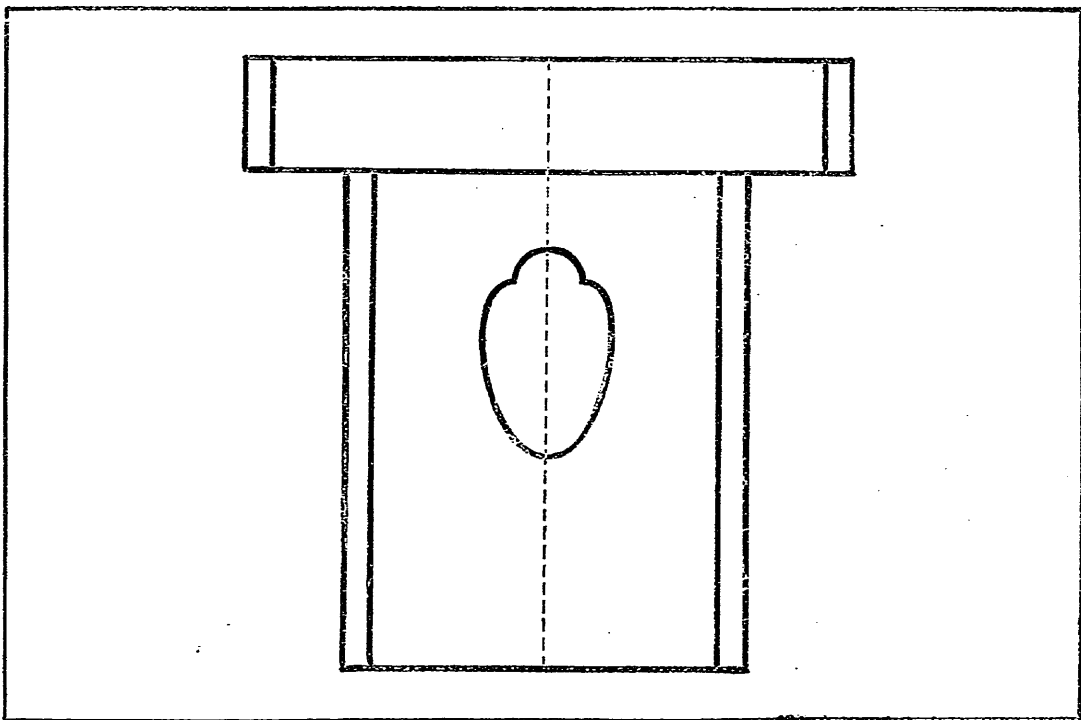
ダイニソカン

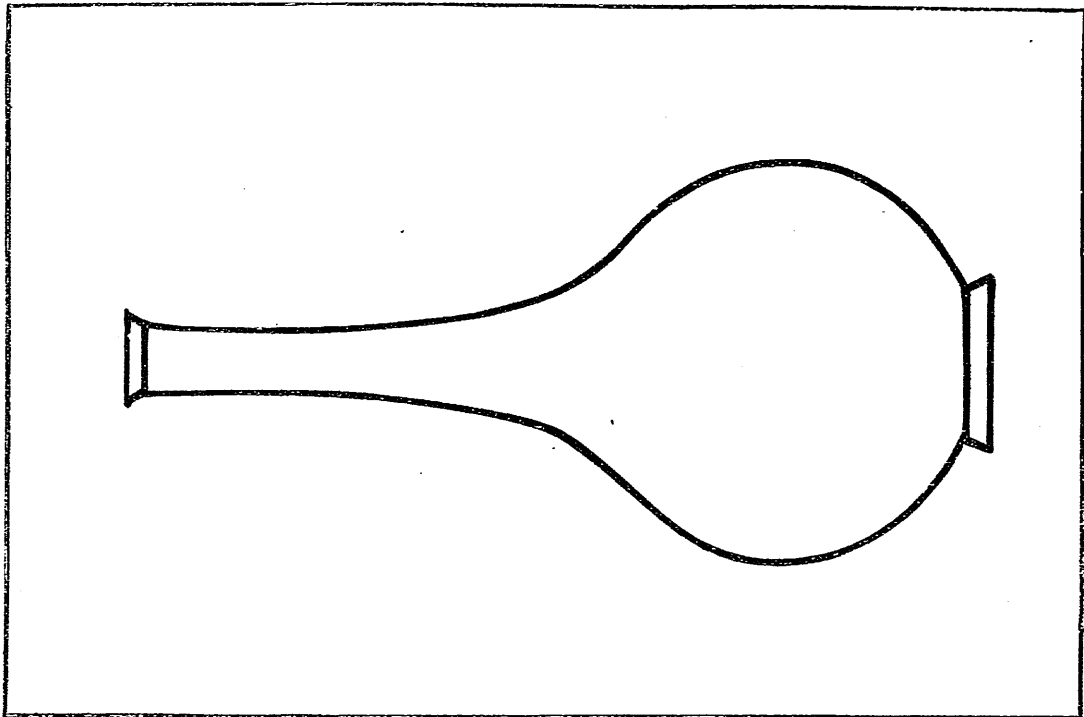


ダイニ士
ユキダルマ

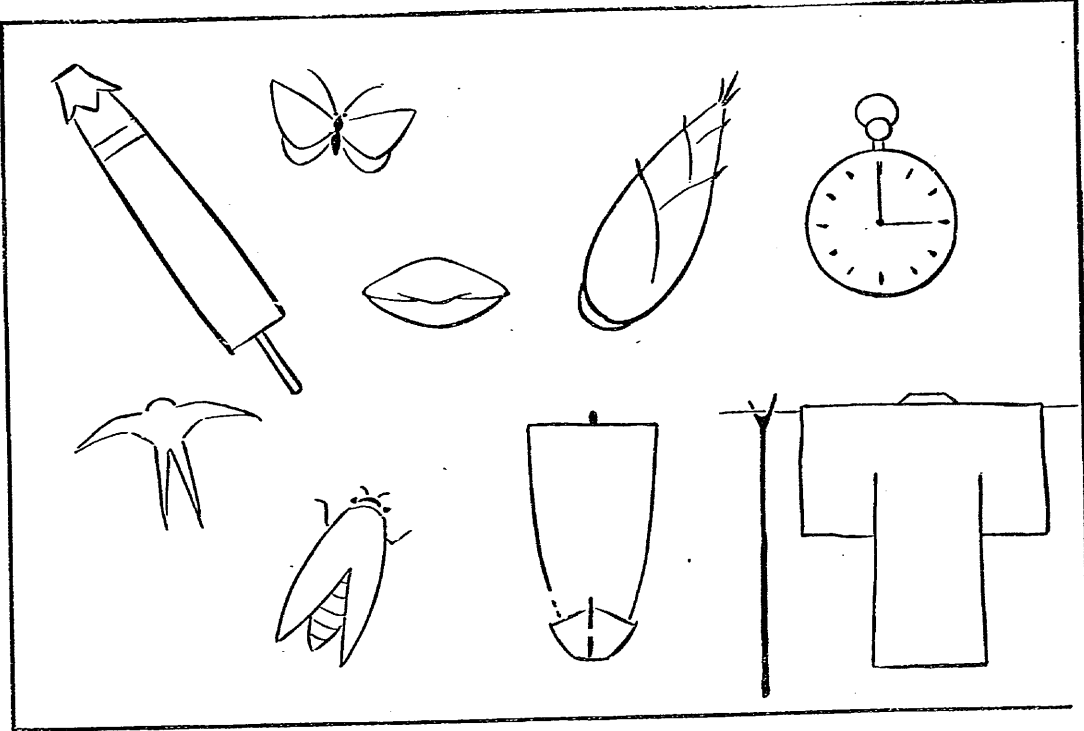


ダイニ十二 トモエノモン

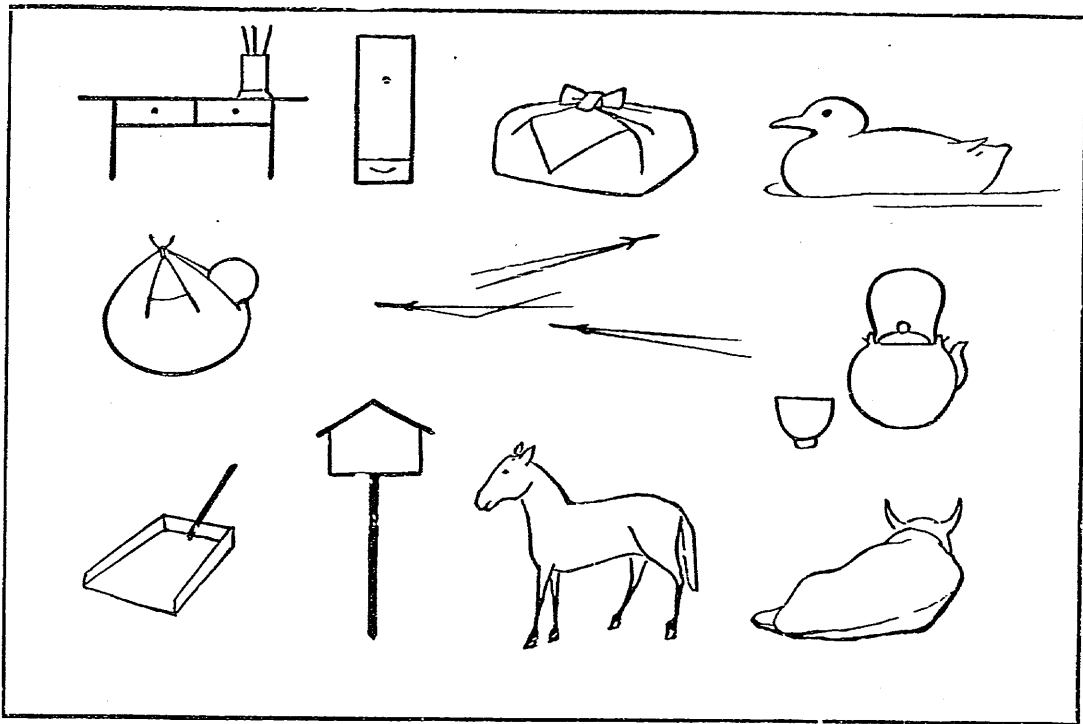




瓶一十四 九三〇



夕
夕
夕
夕
夕
夕
夕
夕
夕
夕



ダイ二十六イロイロ

開き不良

K130.71-12

印刷者 大橋新太郎

東京市日本橋區本町三丁目八番地

畫者 白濱 徵

著作權所有 發行兼著作者 文部省

明治三十七年十一月廿五日發行

明治三十七年十一月廿三日印刷

非賣品

