

簡易第一讀本

興文社編

館籍書會		178
		54
九	二	
一	三	
號	架	
六	函	
册		

檢定申請本

K/208
41
1

K120.8

41

1

No. 10541

簡易第一讀本

第一

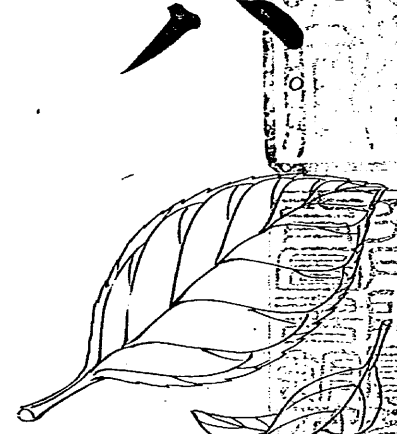
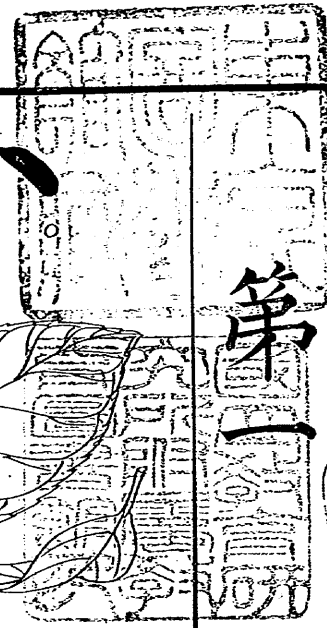

ヤ

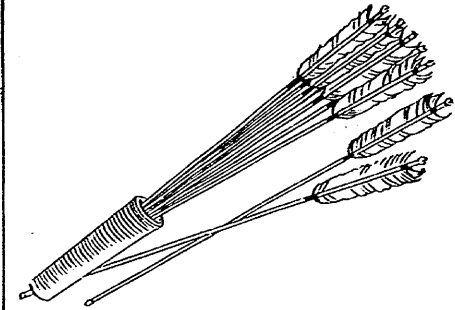

簡易第一讀本

東京興文社

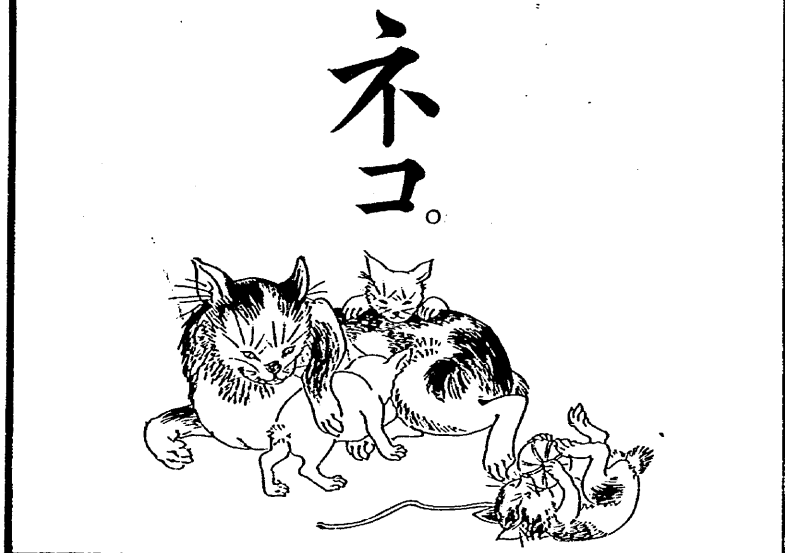
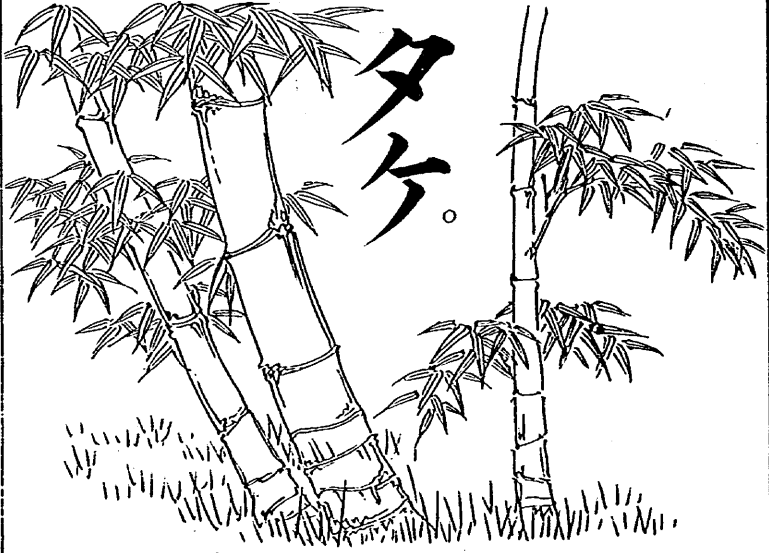
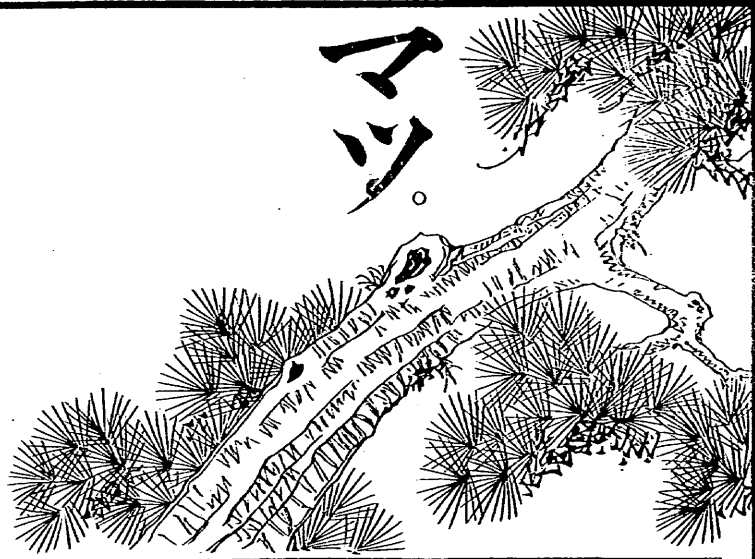

サ
ラ。

ヲ
ケ。

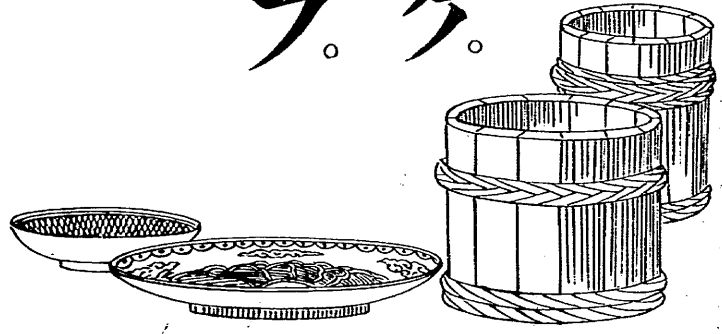

フ
エ。

コ
ト。

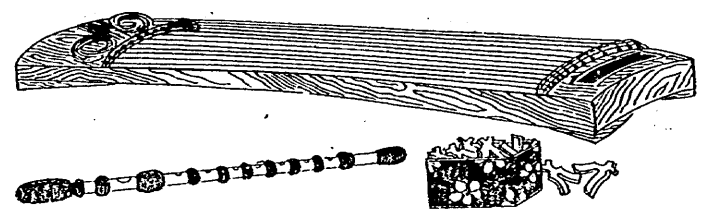

キ
ネ。

ウ
ス。

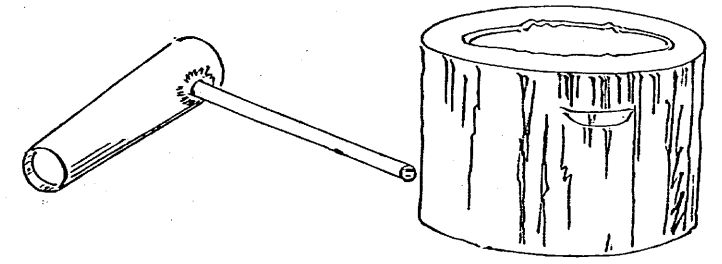

フ
ネ。

ア
ミ。

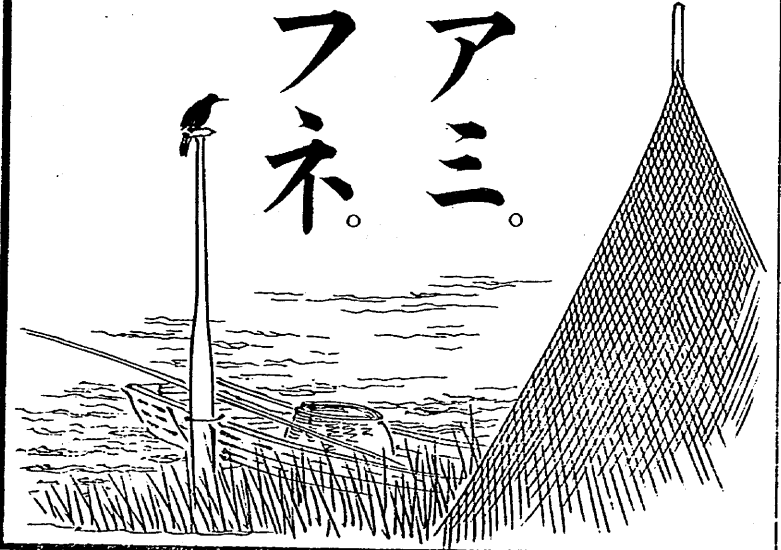

サル。カニ。



ムチ。ツエ。

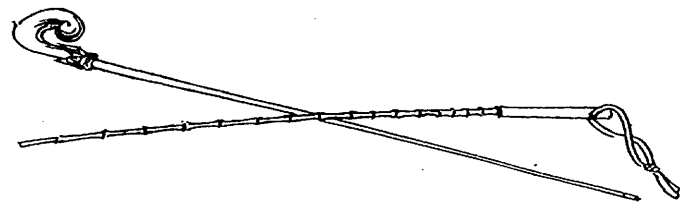

セミ。ホタル。



ユリ。クワ斗。



オモト。

ソテツ。



ヒノシ。

フロシギ。

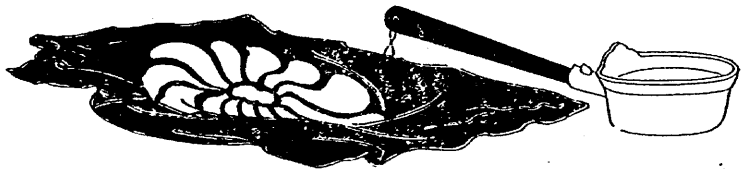

ヘチマ。

ナタマメ。



ヨメナ。

レンコン。

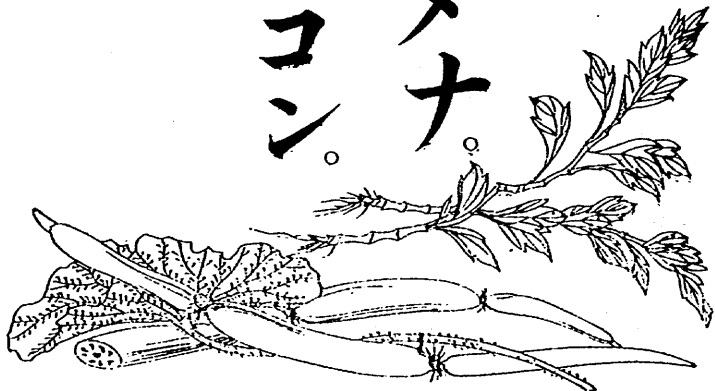

ア	カ	サ	タ	ナ	ハ
イ	キ	シ	チ	ニ	ヒ
ウ	ク	ス	ツ	ヌ	フ
エ	ケ	セ	テ	ネ	ヘ
オ	コ	ソ	ト	ノ	ホ

マ	ヤ	ラ	ワ	ン
ミ	イ	リ	キ	
ム	エ	ル	ウ	
メ	エ	レ	エ	
モ	ヨ	ロ	ヲ	

第二

ゼン。

ボン。

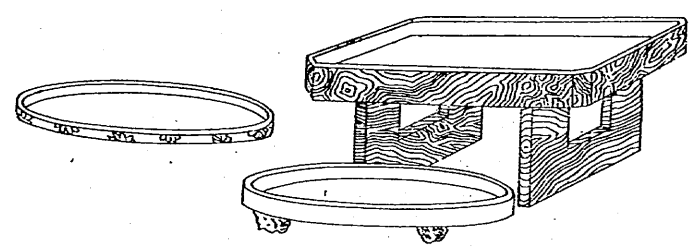

ザル。

カゴ。

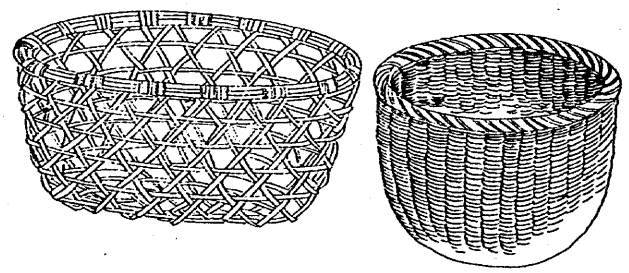

ゲタ。

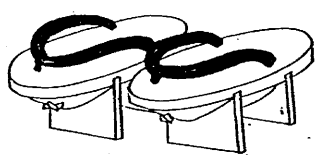

アシダ。



キド。

ツルベ。

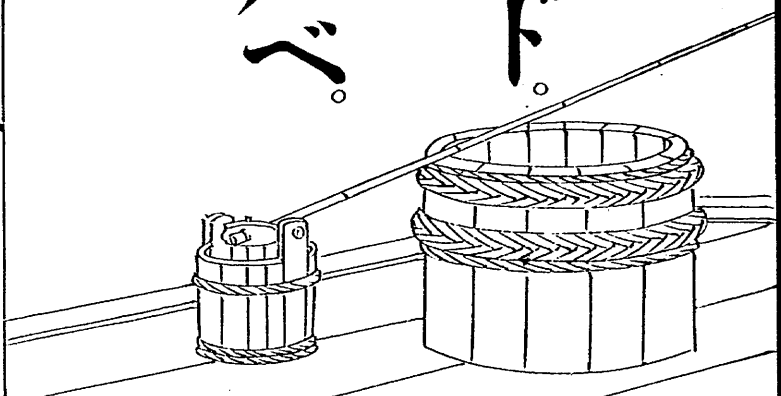

オビ。

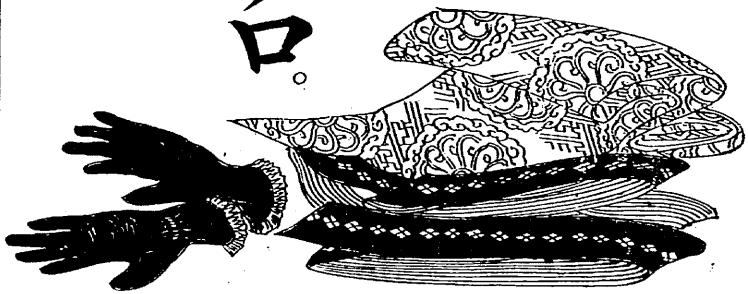

フデ。

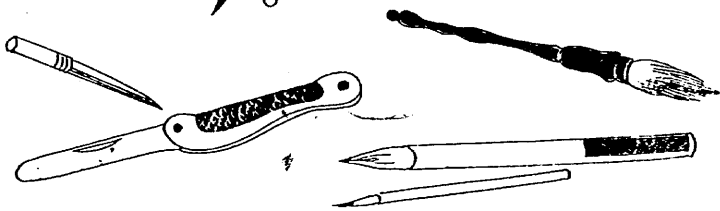

テブクロ。

ヨガタナ。

ヤナギ。



クヂラ。

カウゾ。



ナマヅ。



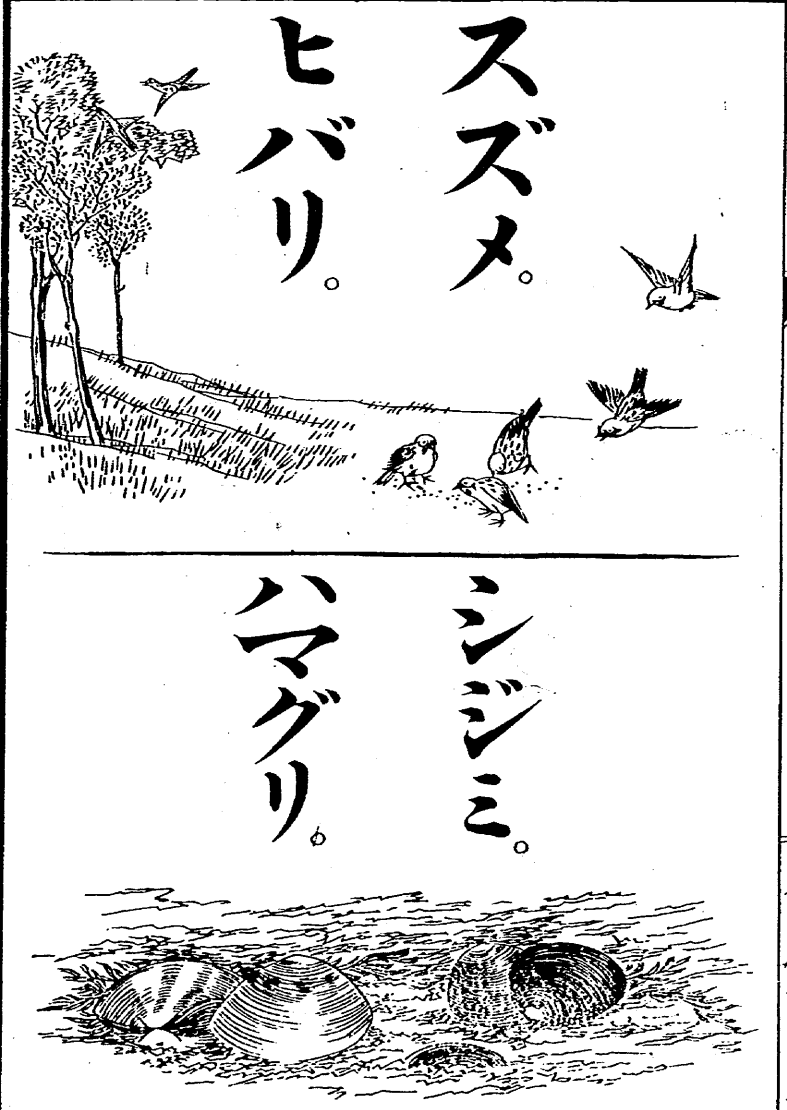

スズメ。

ヒバリ。

シジミ。

ハマグリ。

ガ	ザ	ダ	バ
ギ	ジ	チ	ビ
グ	ズ	ヅ	ブ
ゲ	ゼ	テ	ベ
ゴ	ゾ	ド	ボ

第三

ハ ヒ プ ヘ ホ

パン

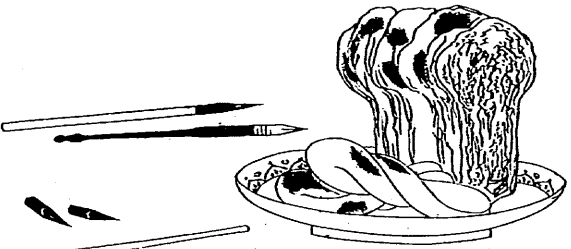

ポンプ

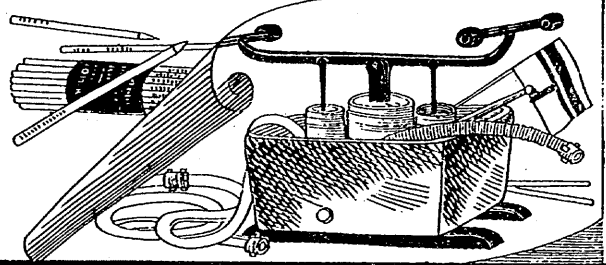

第四

カミノ
カミノ
カミノ



アリ
アリ
アリ



マ...ま
ド...ぞ
ヅ...ぞ
シ...し

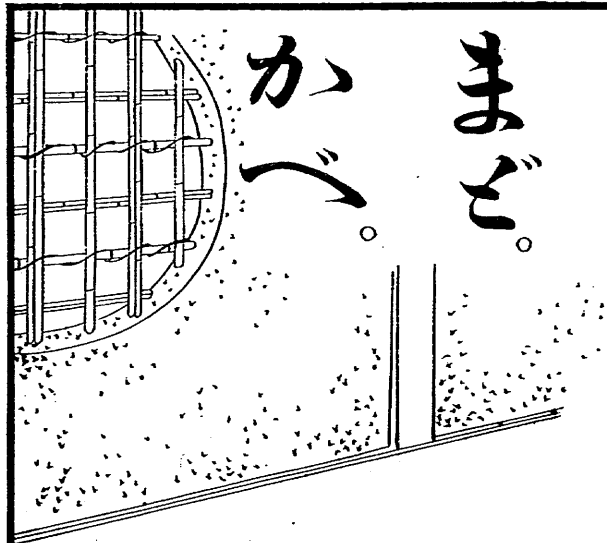

まご。
かづ。

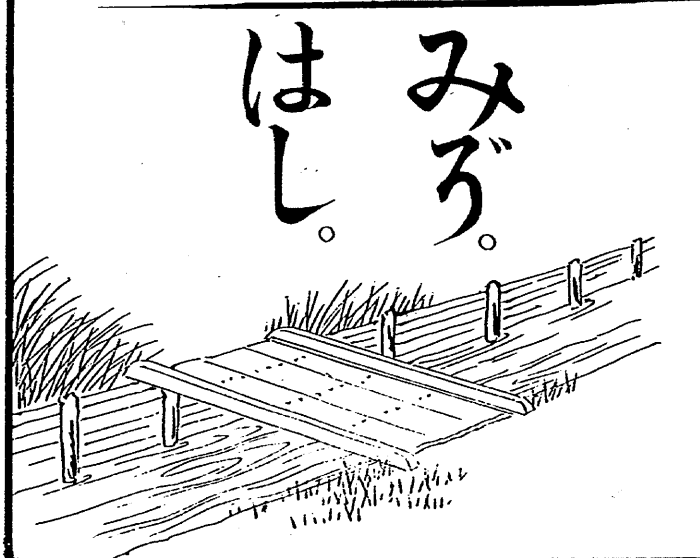

みろ。
はし。

ス...す
ズ...ず



すみ。
すずり。

ホ...ほ
ツ...つ
エ...え
ク...く
ン...ん
ン...ん

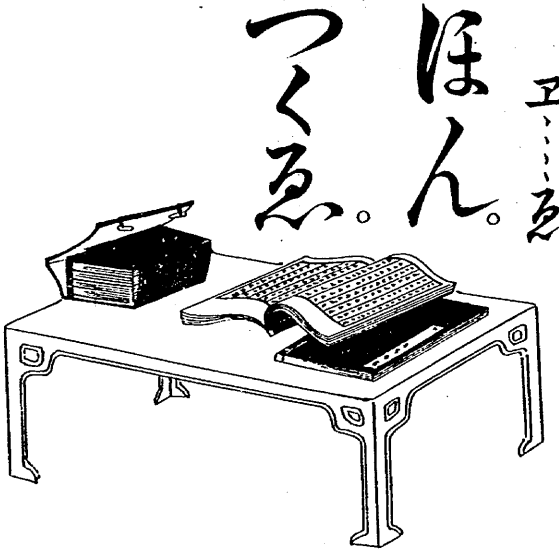

ほん。
つくえ。

フ...ふ
チ...ち
ボ...ぼ
タ...た

ふち。
ぼたん。



ブ...ぶ
ヒ...ひ
ジ...じ

ふた。
ひび。

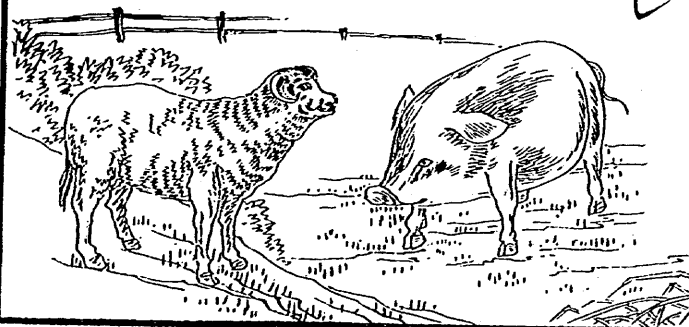

エ...江
ビ...び
ザ...ざ

江び。
さざ江。

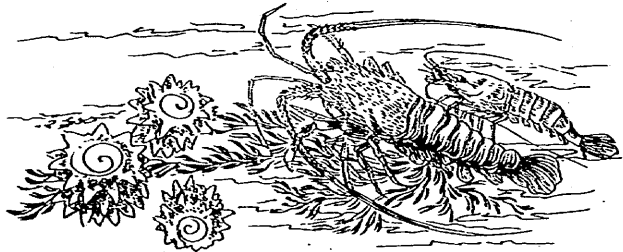

ネ...ね
ゴ...ご
イ...い

はね。
はいた。



キ……ま
ヌ……ぬ



まつね。
たぬま。

ヨ……よ
モ……も
ギ……ぎ
ナ……な
ヅ……づ

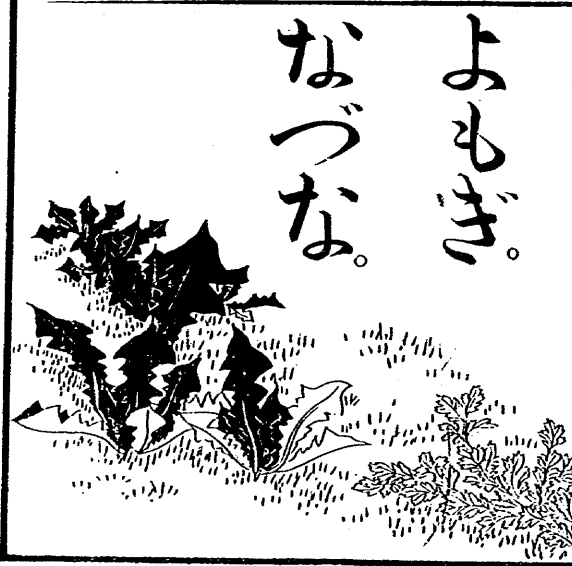

よもぎ。
なづな。

ト……と
ム……む
ゲ……げ
テ……て



とかけ。
むかて。

メ……め
ヤ……や
ガ……が
テ……て

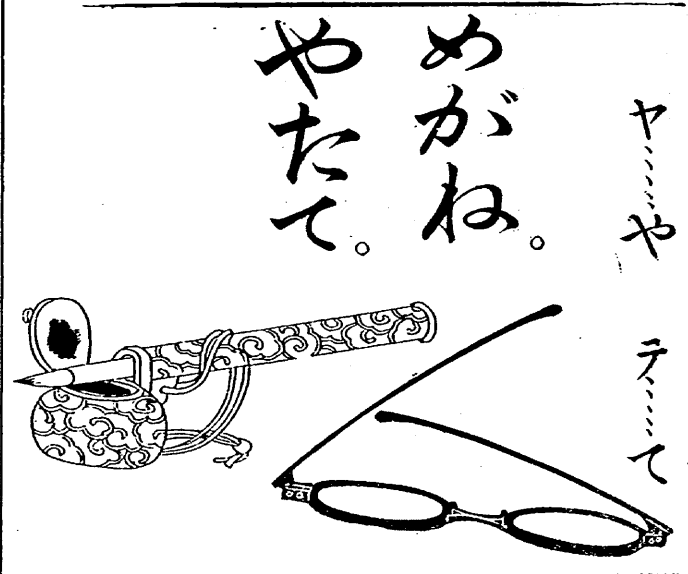

めがね。
やたて。

オ……た
タ……だ

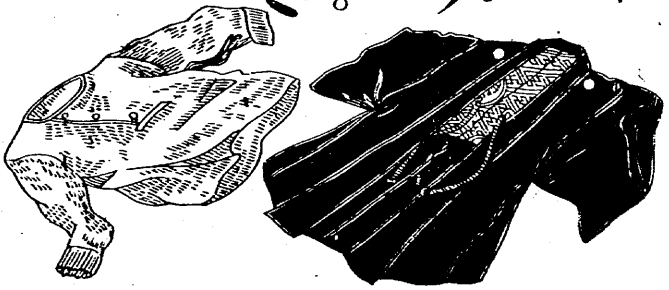

はた
はた
はた

レ……れ
ロ……ろ

すだ
むし
ろ

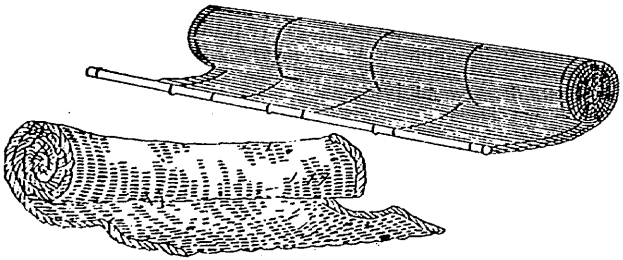

ヲ……を
ソ……ろ
ケ……け
コ……こ

てを
みろ

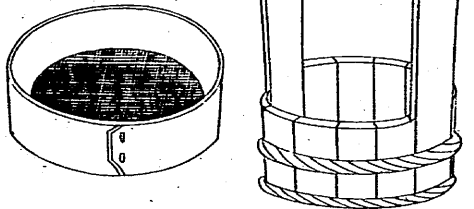

バ……ば
セ……せ
キ……み

つば
すめ



ワ……わ
ラ……ら
ゼ……ぜ

わらび。

せんまい。

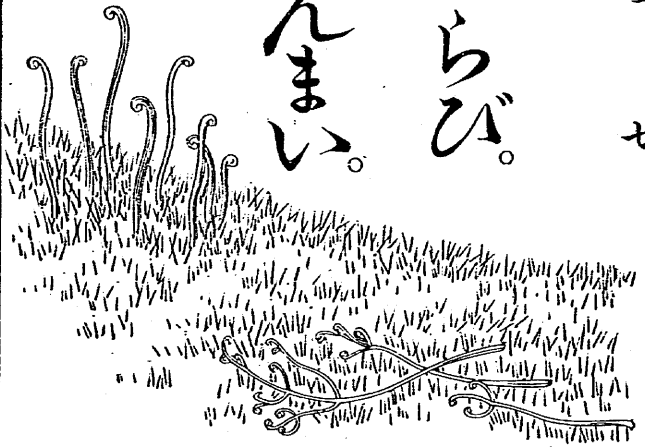

へ……へ
ル……る

つび。

かる。

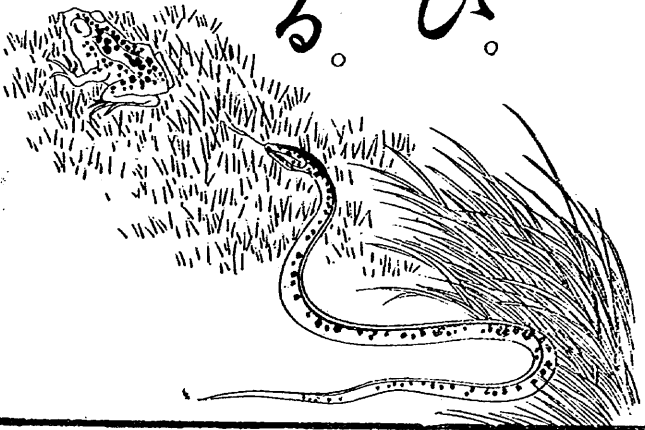

ニ……に
ウ……う
グ……ぐ

にはとり。

うぐひす。

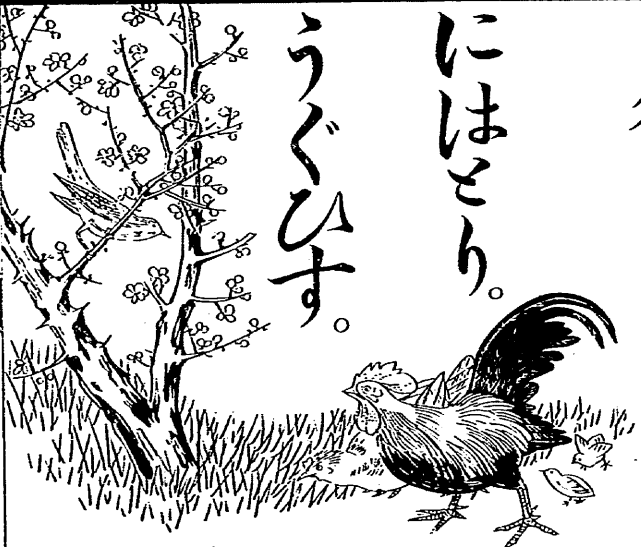

ユ……ゆ
ホ……ほ

ゆふがほ。

たんぼほ。



パ...ぱ
ピ...ぴ

らっは。

ぴすてる。

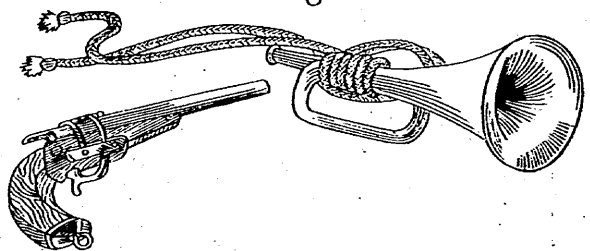

プ...ぷ
パ...ぱ

らんま。

らんぷり。

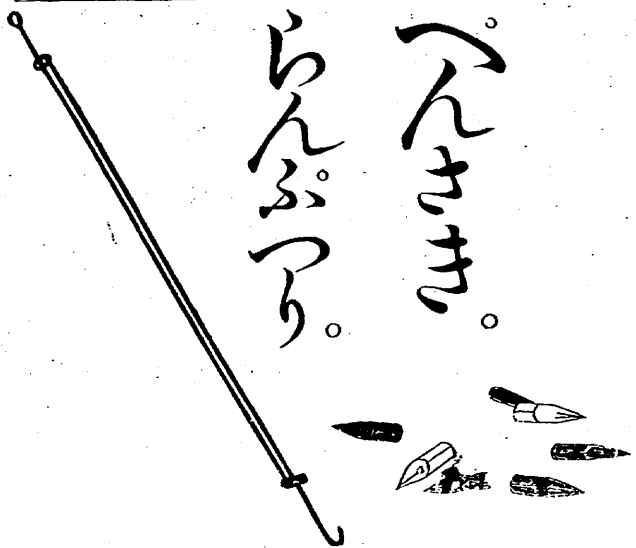

い	ち	よ	ら
ろ	り	た	む
は	ぬ	れ	う
に	る	ろ	ゐ
ほ	を	つ	の
へ	お	ね	た
と	か	な	く

ん	急	あ	や
	ひ	さ	ま
	も	ま	け
	せ	ゆ	ふ
	す	め	こ
		み	江
		し	て

が	た	は	が
ぎ	ち	び	ぎ
ぐ	づ	ぶ	ぐ
け	て	づ	け
こ	ど	ほ	こ

第五

チヨク。

チヤワン。

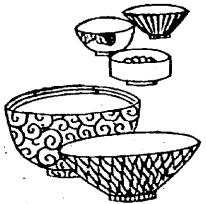

キフス。

ヤクワン。

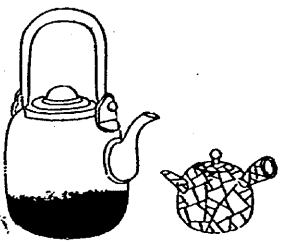

キヤハン。



サウシ。

チヤウメン。

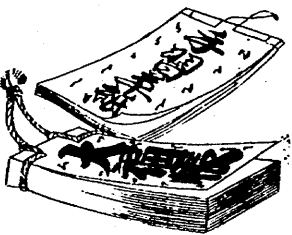

ジユバン。

しよくだい。

らふろく。

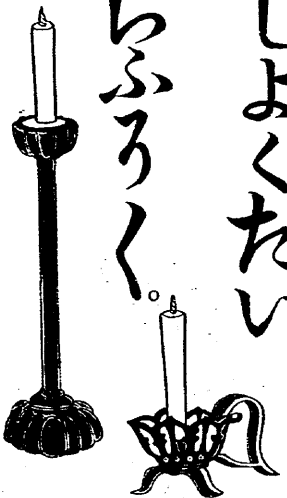

じふのう。

はうちやう。



つうたん。

まんちやく。

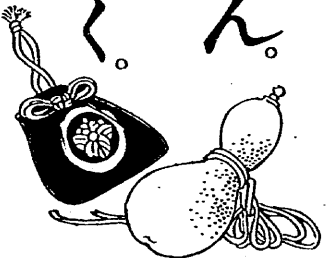

まんぎまよ。

しやくちやく。



第六

トケイガナル
 一、二、三、四、五、
 六、七、八、九、十、
 イマ十ジナリ。



第七

たかま やま。
 ひろま うみ。
 やま たかし。
 うみ ひろし。

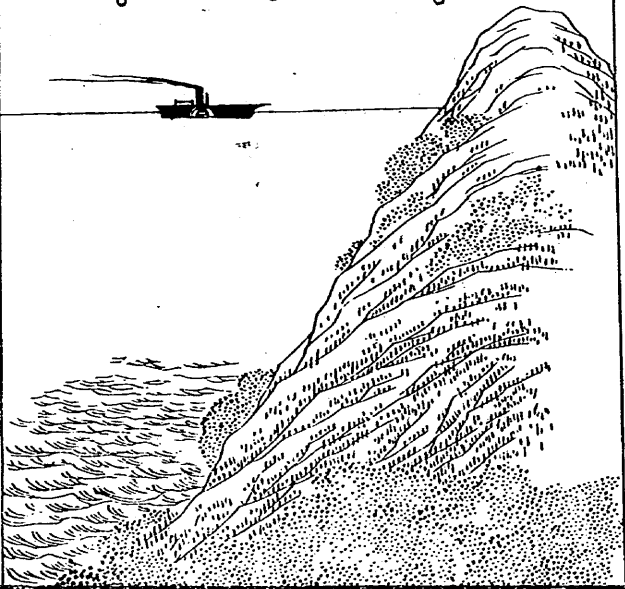

アメフル。
カゼフク。



ウメガチル。
サクラガヒラク。

うまにのる。
やまにのぼる。

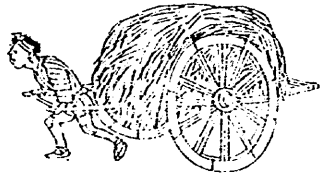

ふねをこぐ。
くるまをひく。

コノコハハナハダコノホシヲ
ヨムコトヲコノメリ。

コノホシハマコトニ

オモシロキホシナリ。



版權登錄

簡易第一讀本終

明治二十一年六月六日印刷
同年同月九日出版

定價五錢

編者 興文社

東京馬喰町三丁目一番地

發行兼印刷者 石川活三

東京府平民

日本橋區馬喰町三丁目一番地

國民の教育 發行所 發兌 興文社

東京馬喰町三丁目一番地

發兌 石川教育書房

同

