

K120.7

53.1b

別2

授教校學術美京東

負藝技室帝
繪并著畝寬木荒

學小
帖畫筆毛

冊下第號別用童兒科等高

京東

社會式株籍書堂港金

10
97

K1207
53.16
812

目録

第一圖 貝類

第二圖 熨斗と形附

第三圖 南瓜と胡瓜

第四圖 ちり紙

第五圖 けんどん

第六圖 茶器

第七圖 薔薇

第八圖 傘

第九圖 彩色道具

第十圖 自在

第十一圖 狐

第十二圖 井戸

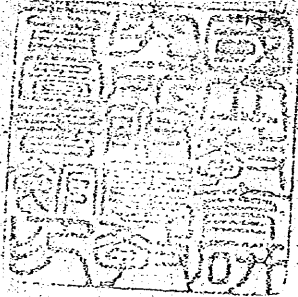

貝類
かひるい

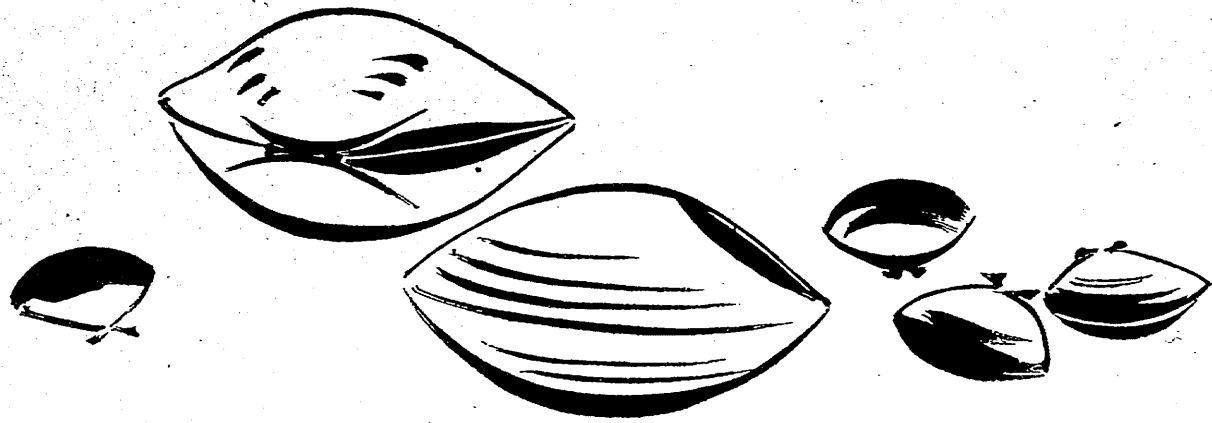

熨斗と形附
ひのしとかたつけ

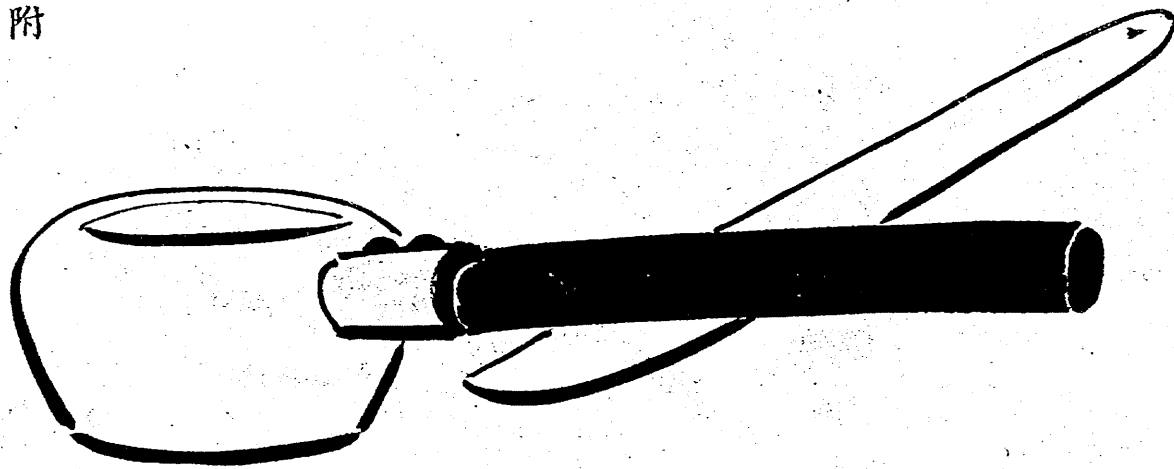

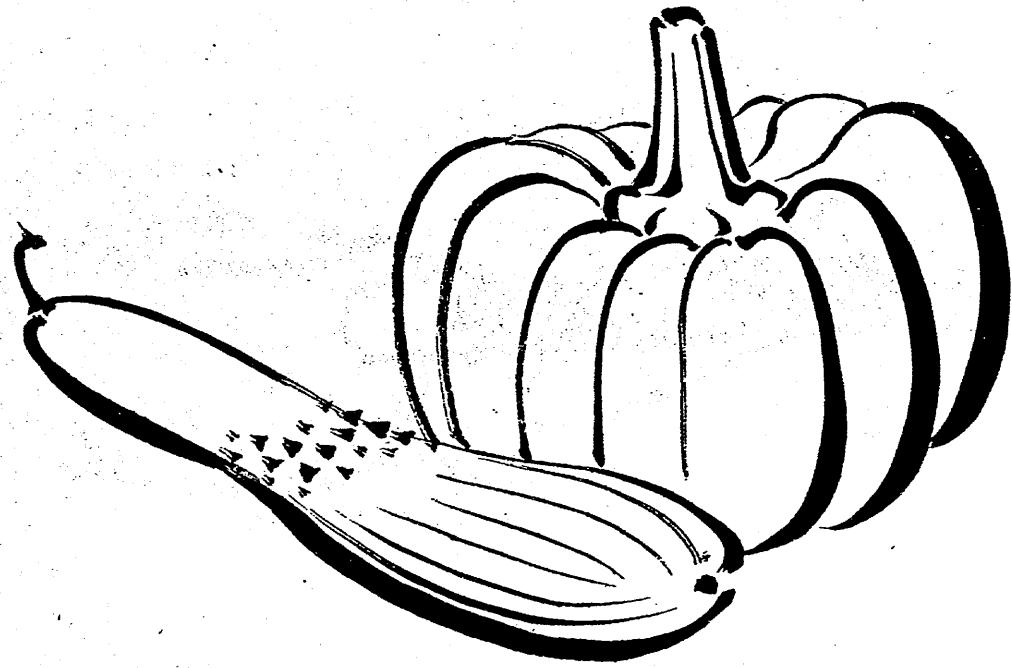

南瓜と胡瓜

かぼちやと
きうり

504



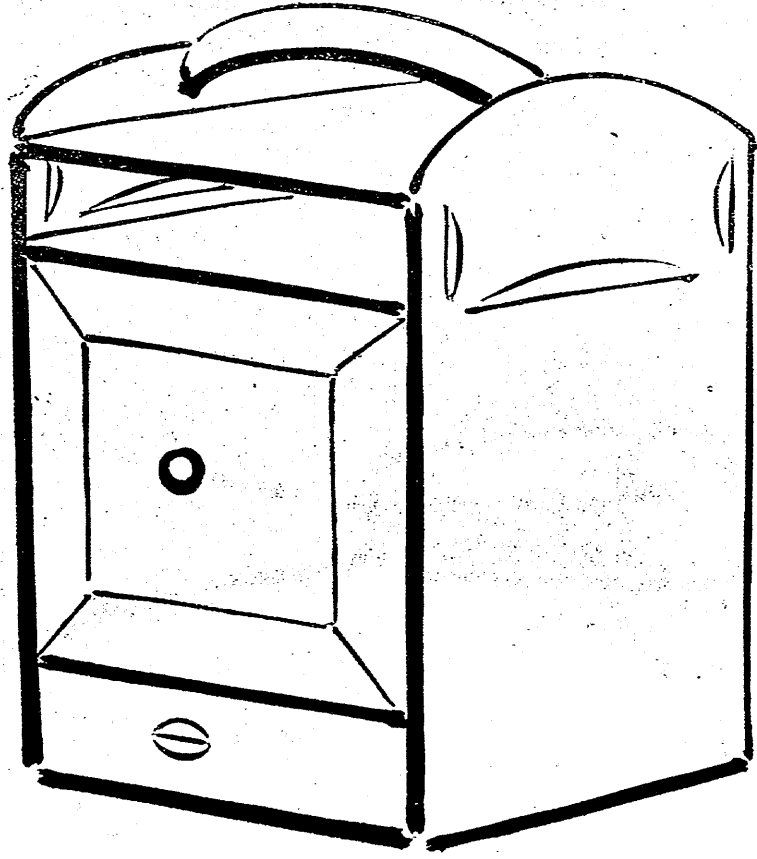

けんどん

茶器
ちやぎ

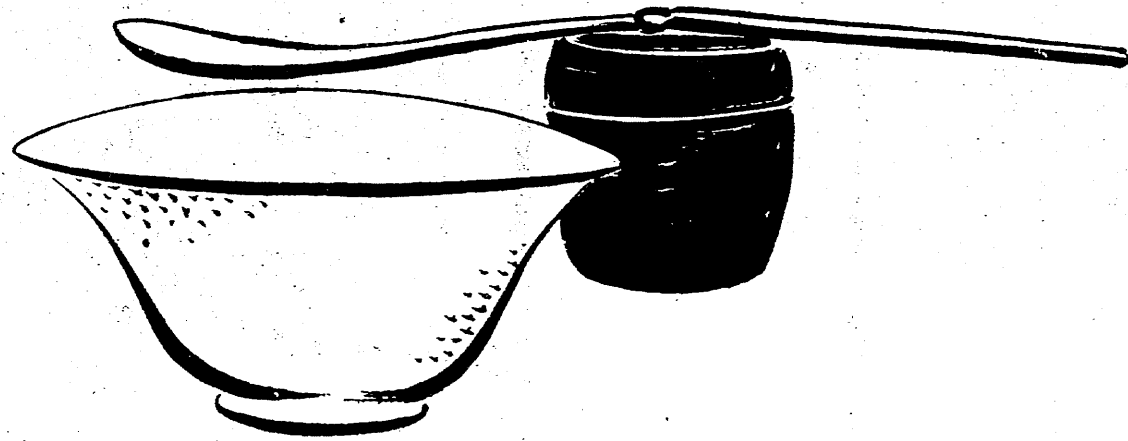

薔薇
ばら



傘
からかさ



彩色道具
さいしきどうぐ

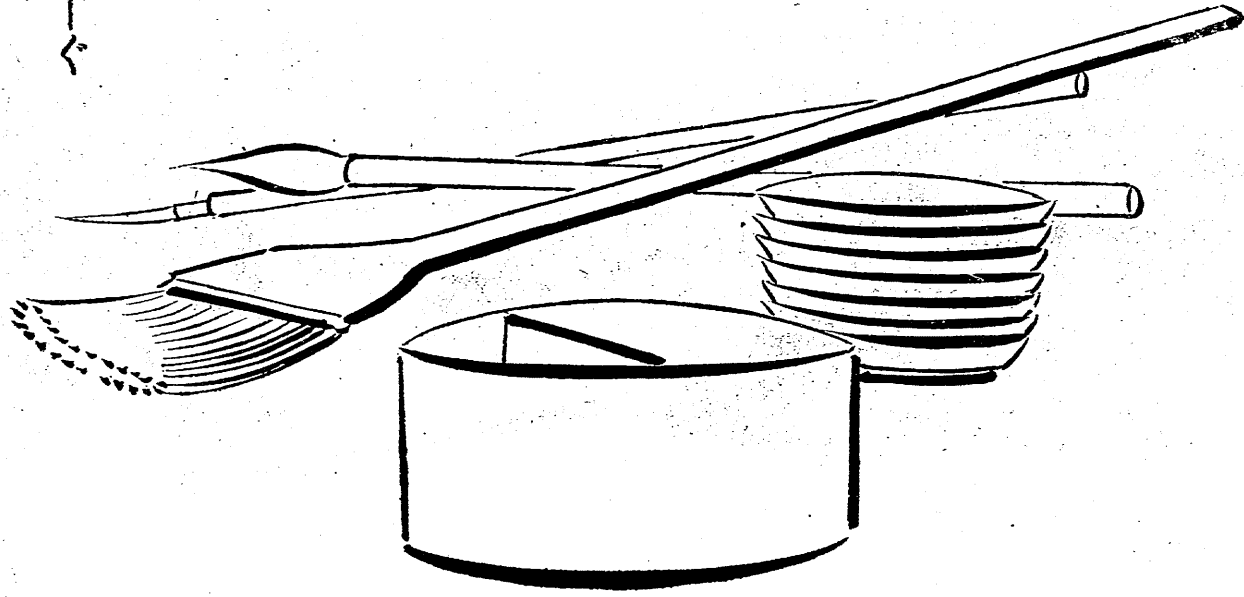

自在じぎ

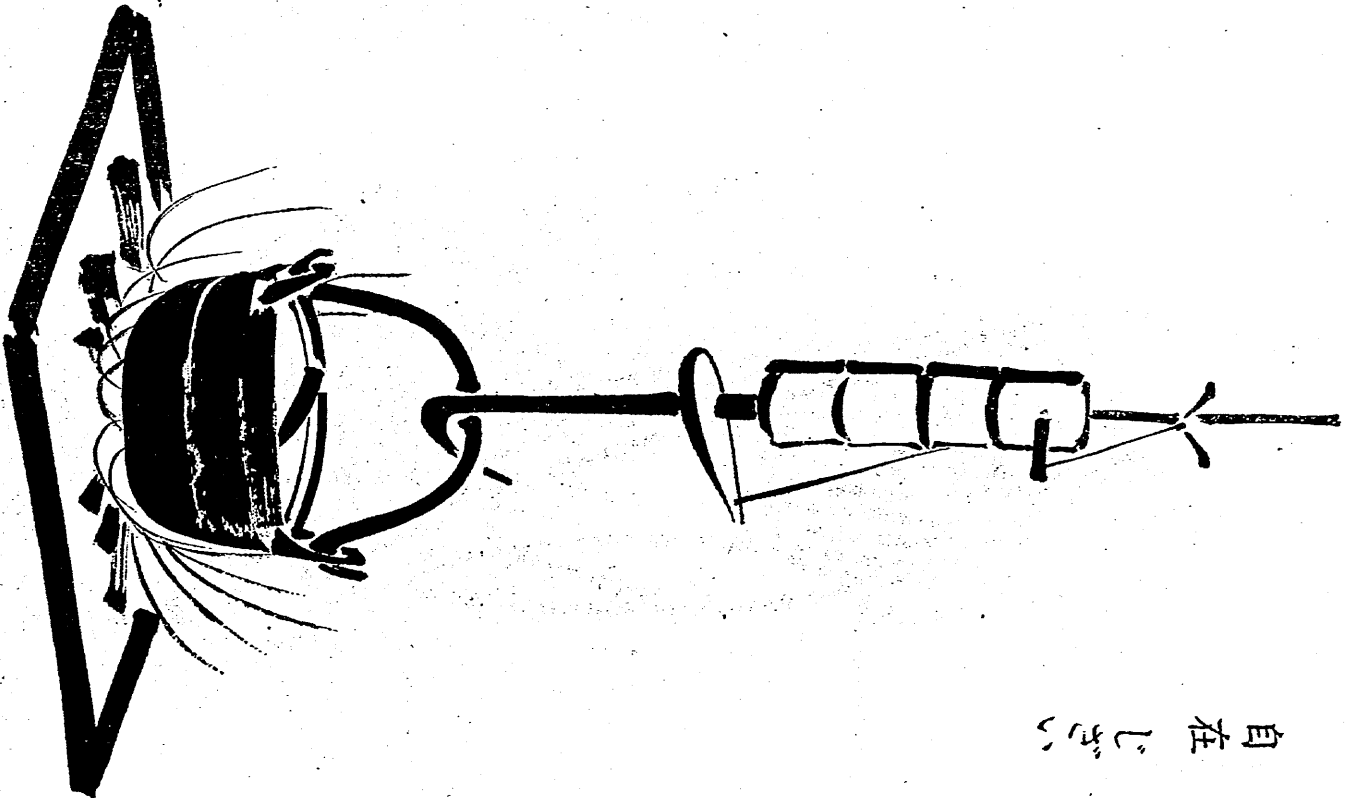

高別下十

狐
きつね



井戸おと

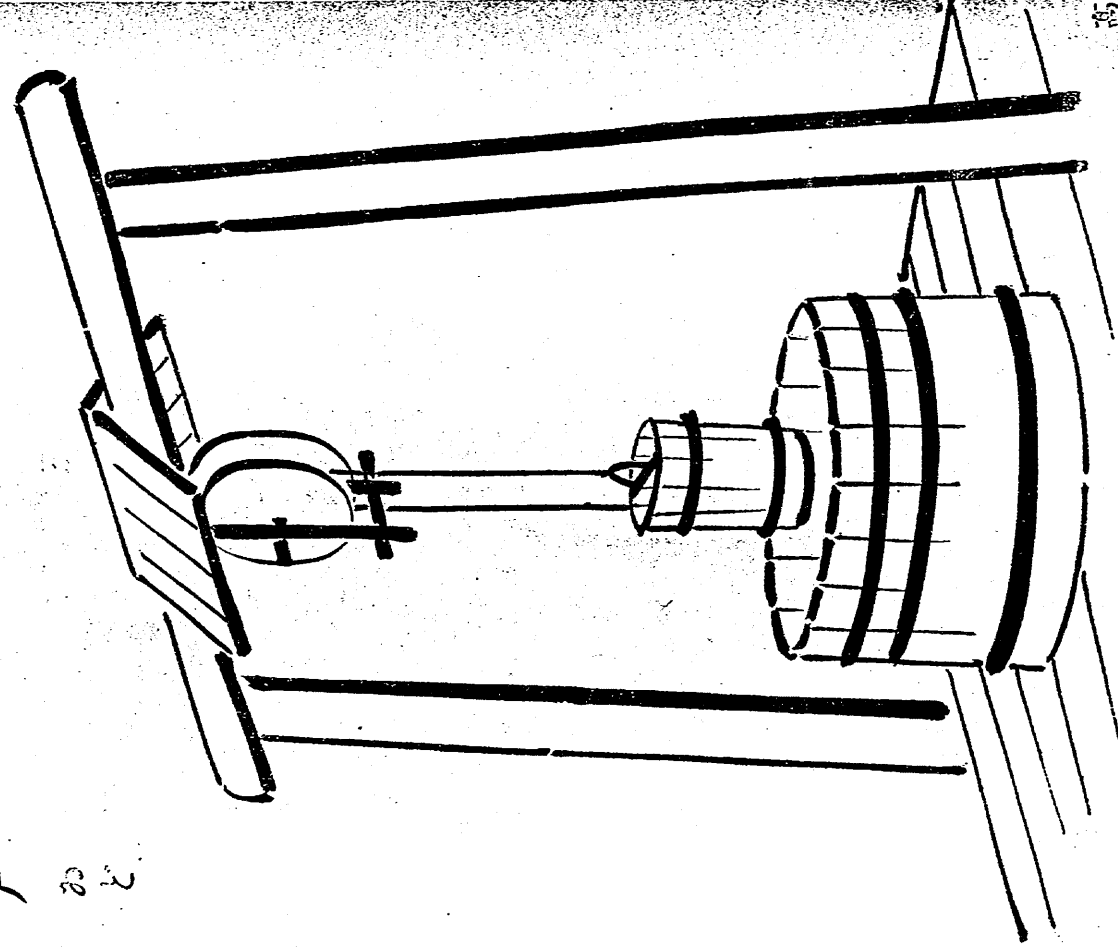

高列下十

K120.7

明治三十五年四月二十六日印
 同 三十五年四月三十日發 行 刷
 同 三十五年六月二十二日訂正再版印刷
 同 三十五年六月二十五日發 行
 同 三十五年七月十二日訂正三版印刷
 同 三十五年七月十六日發 行

小學毛筆書帖 高等科
 兒童用
 定 自第一册 各金八錢
 至第七册
 價 別號上 下册各金八錢

兼作者
 兼筆者
 荒 木 寬 敏

印發者
 印刷者
 金港堂書籍株式會社
東京市日本橋區本町三丁目十七番地

不 許 複 製

代表者
 右社長
 原 亮 一 郎
東京市下谷區龍泉寺町四百十四番地

賣捌所
 各府縣下特約販賣所

10
97

K120.7
130

