

K120.7

40.1 a

2

146
8
462

三 畫 三 原 三
中 畫 區 二 原 三
馬 畫 中 畫 區 二 原 三

畫 圖 象 寶

高英

第二卷

K7207
40.1a
2

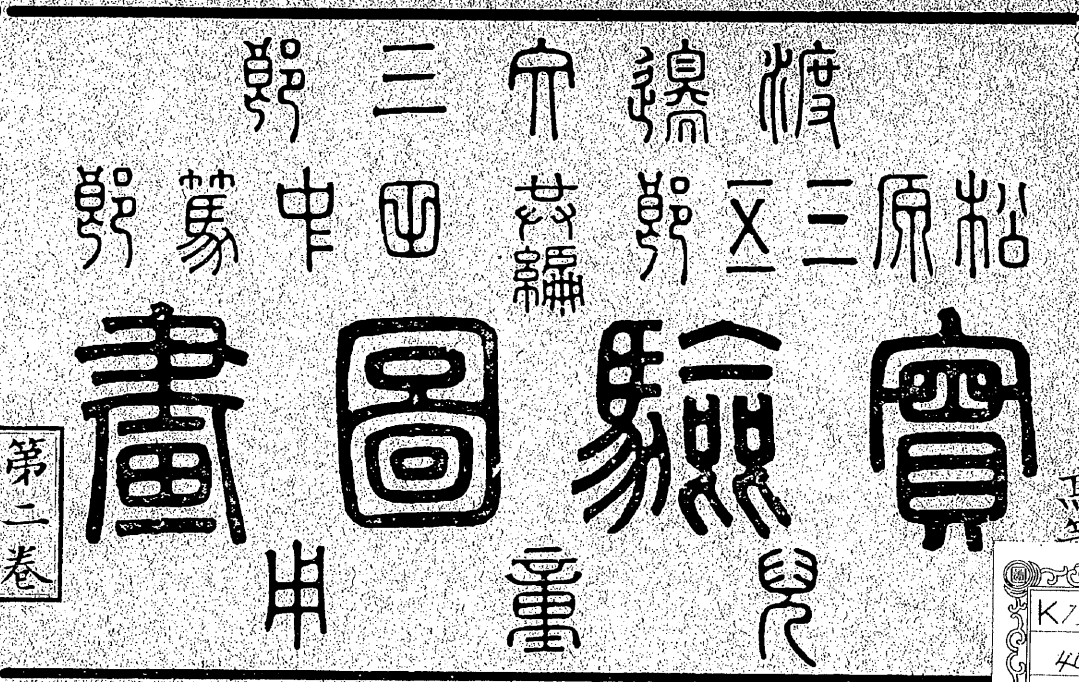

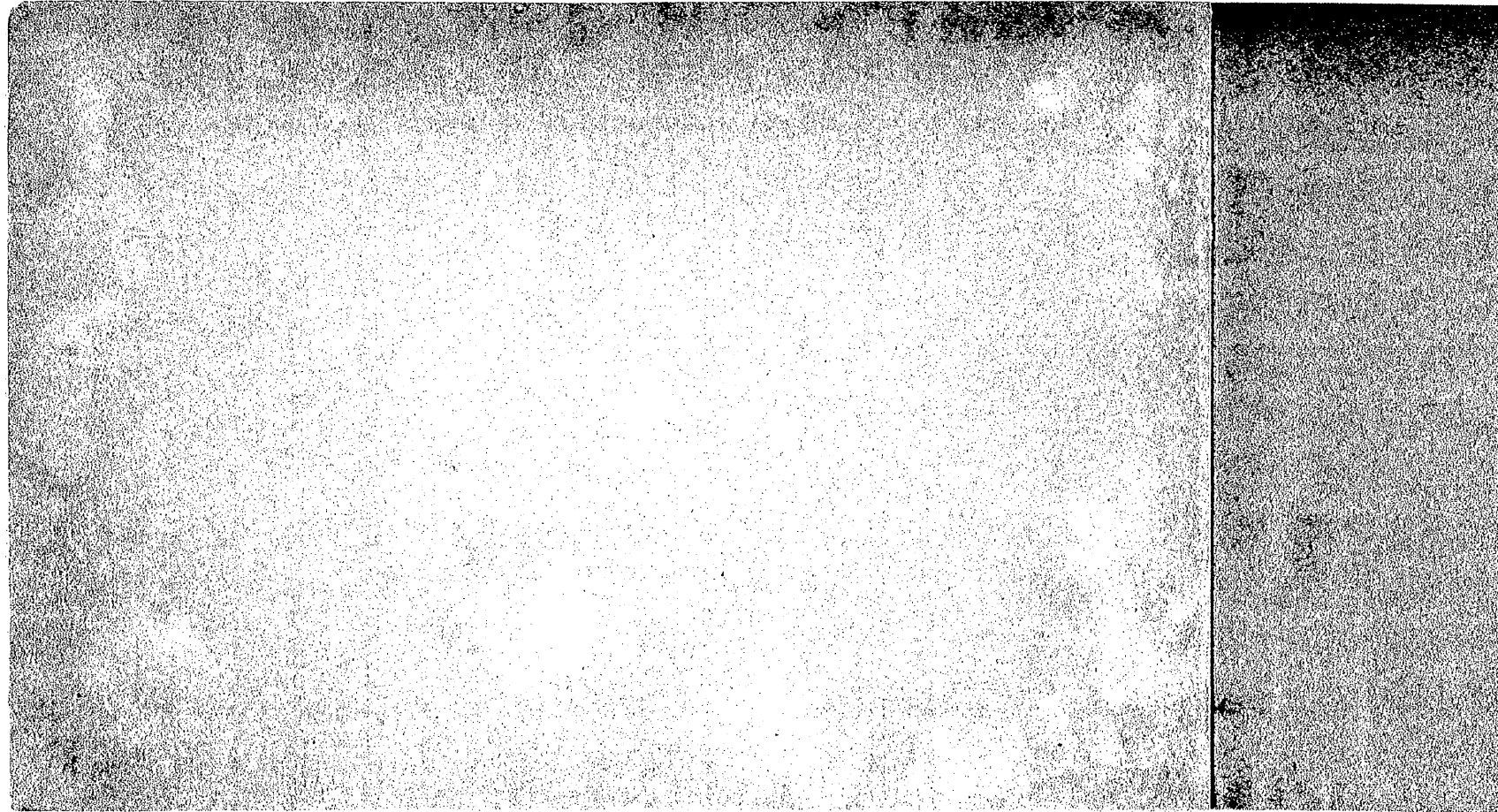

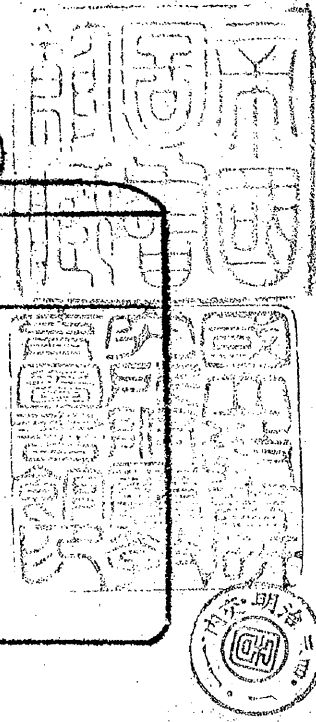
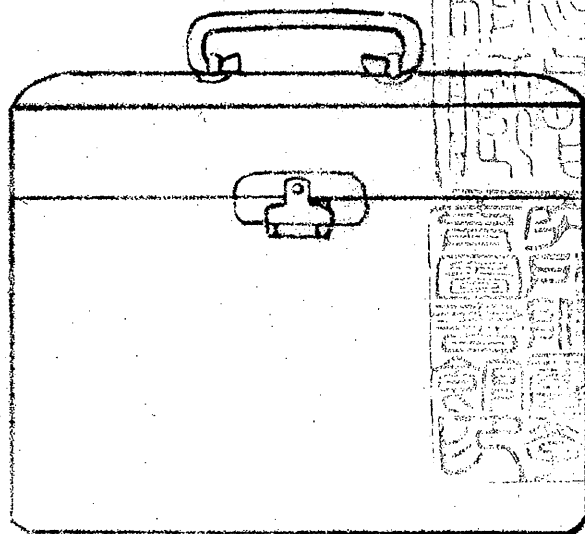
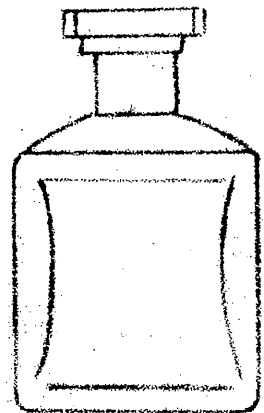

一巻ノ二等高

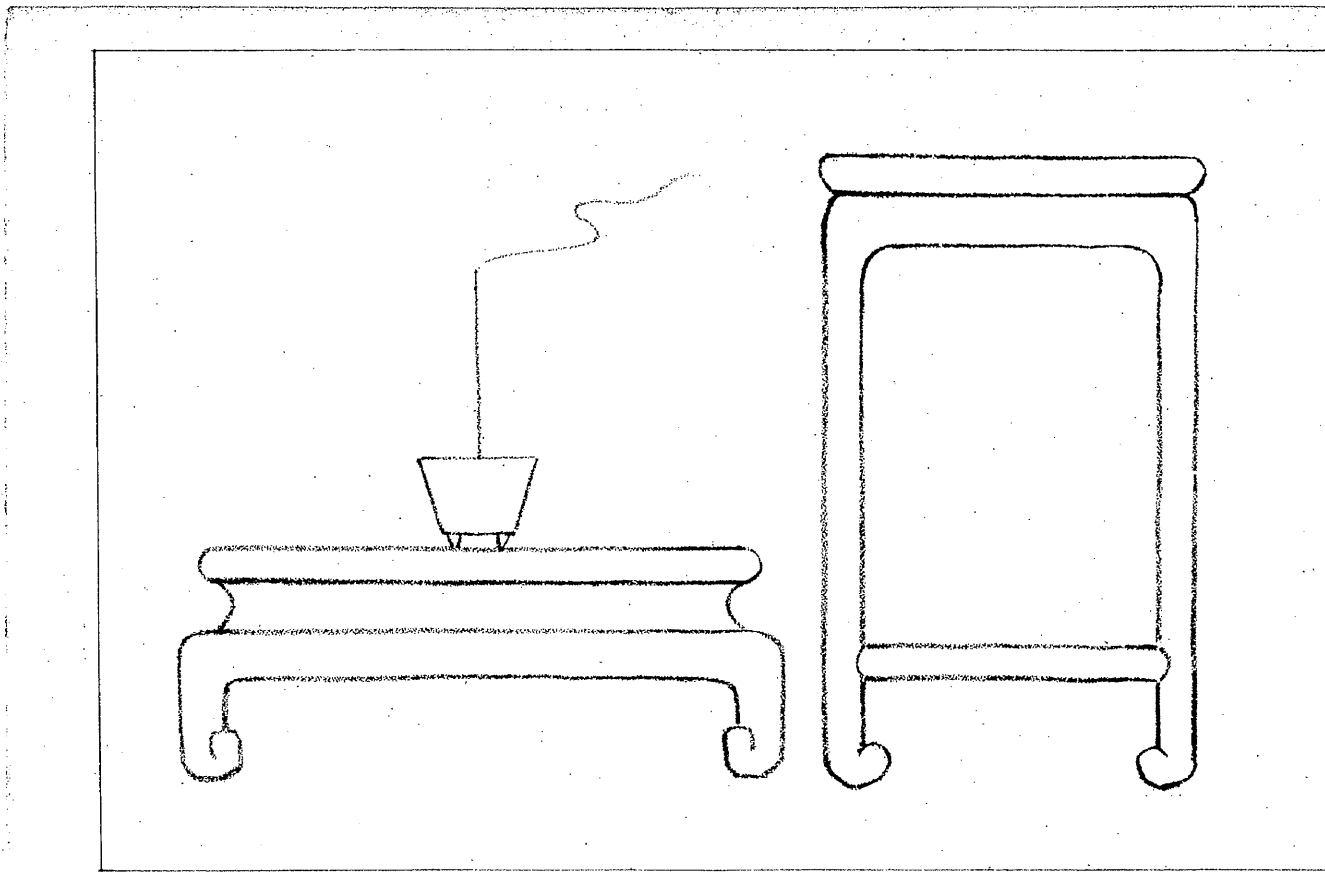

二卷ノ二等高

三卷(二等高)

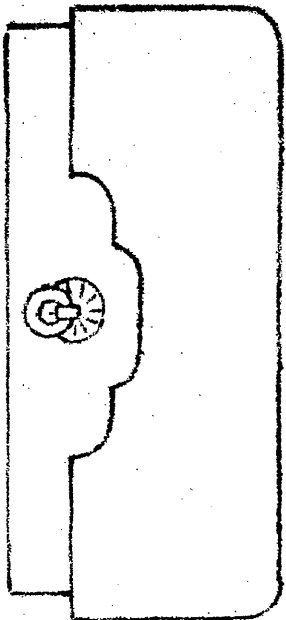
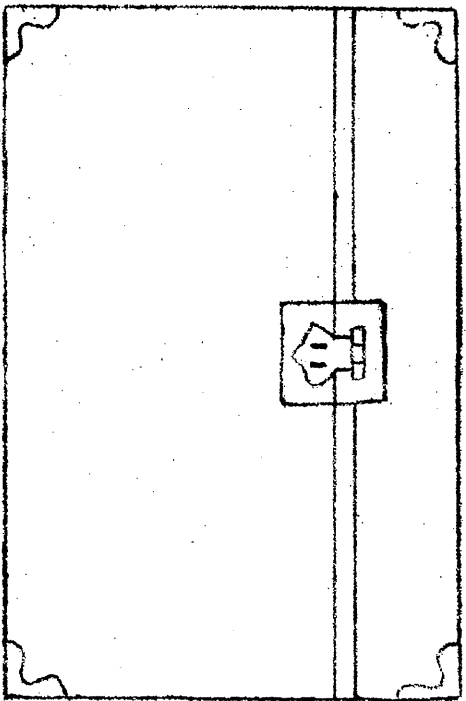

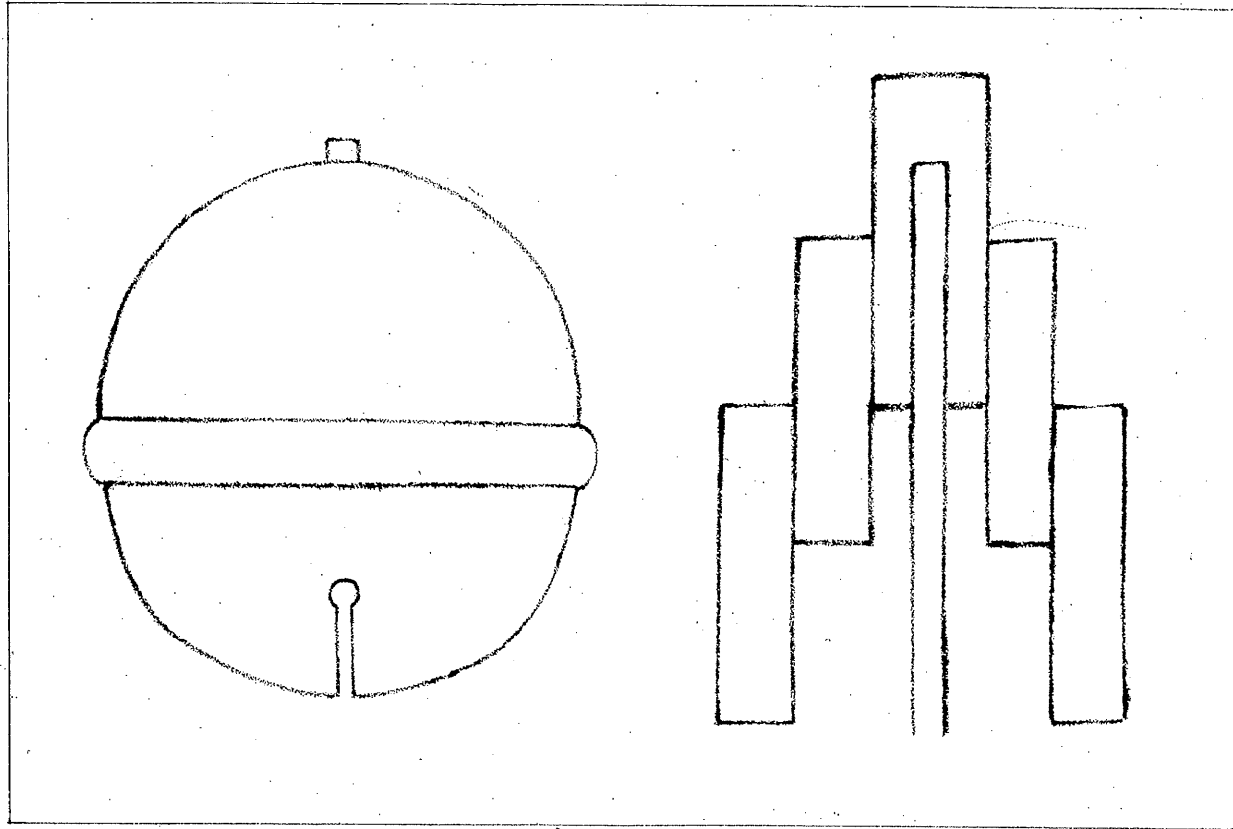

四卷ノ二等高

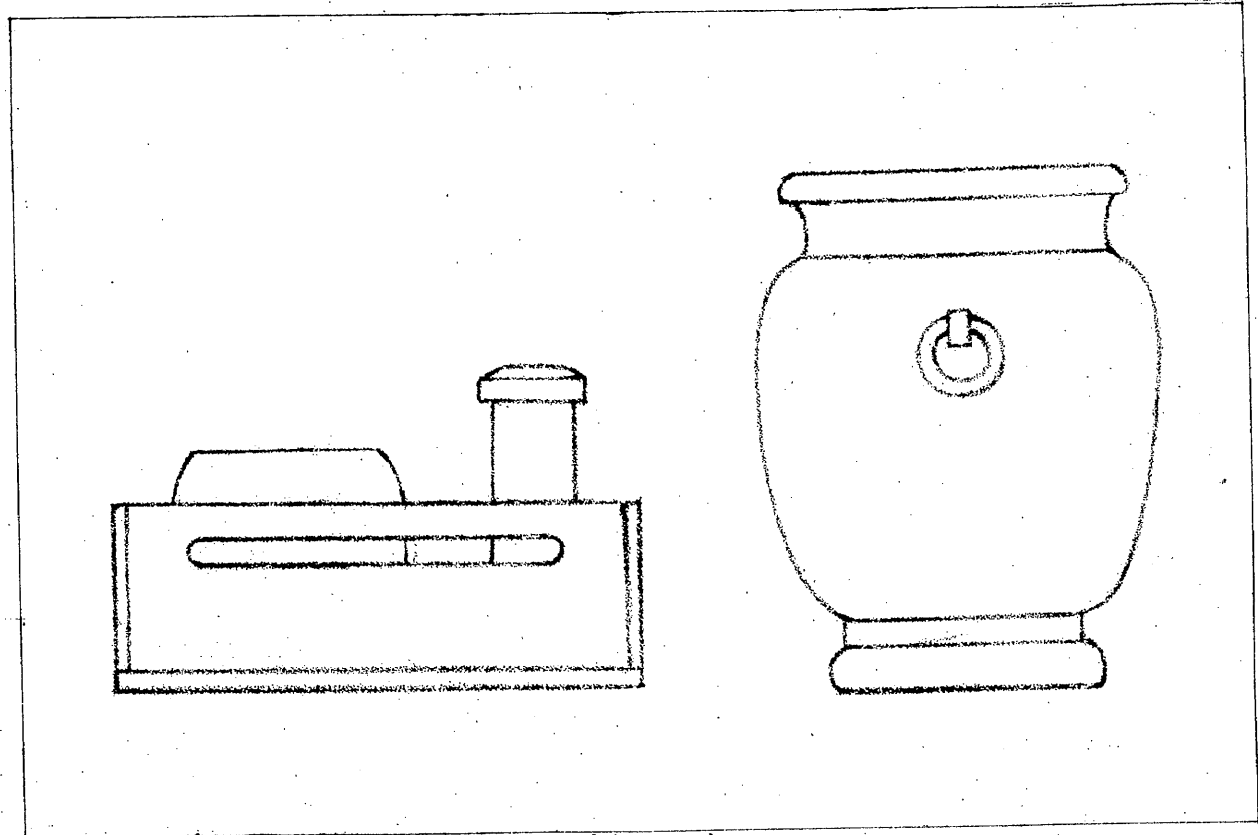

五卷ノ二等高

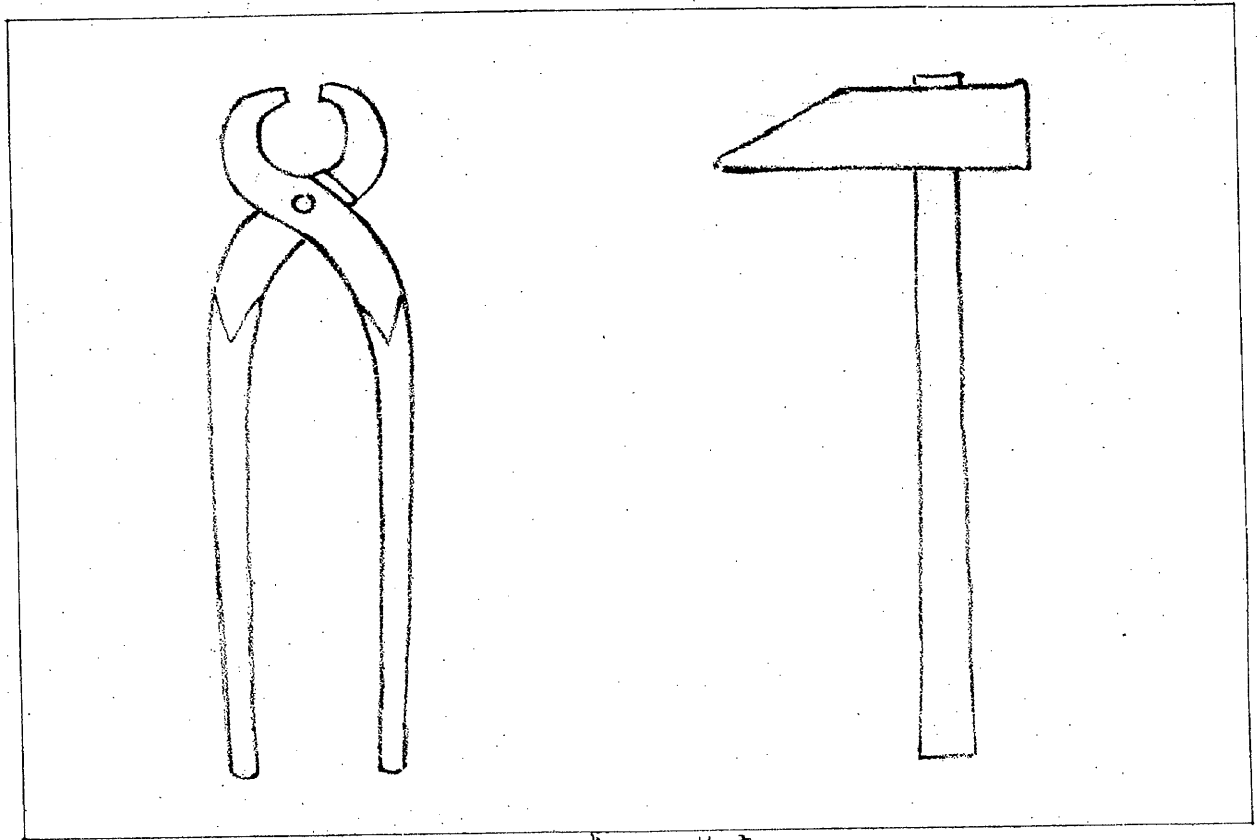

六卷ノ二等高

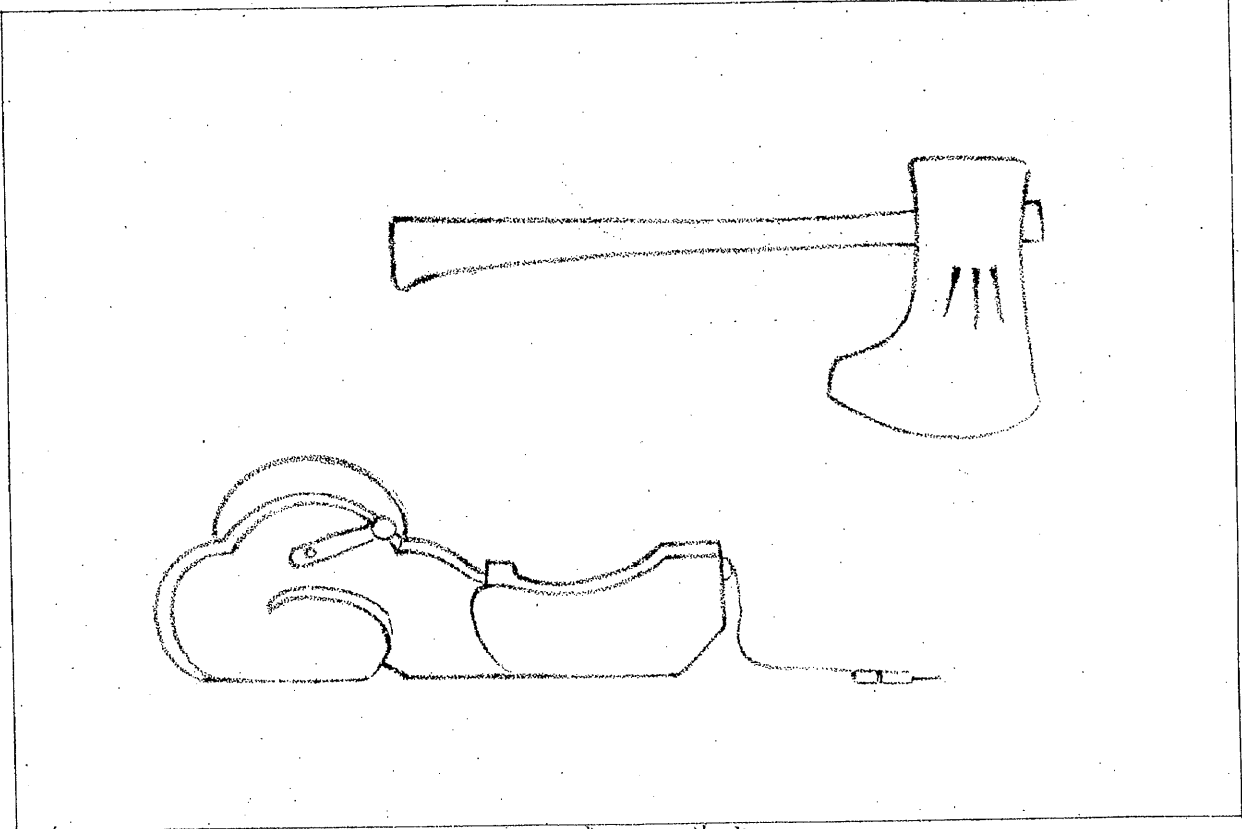

七卷ノ二等高

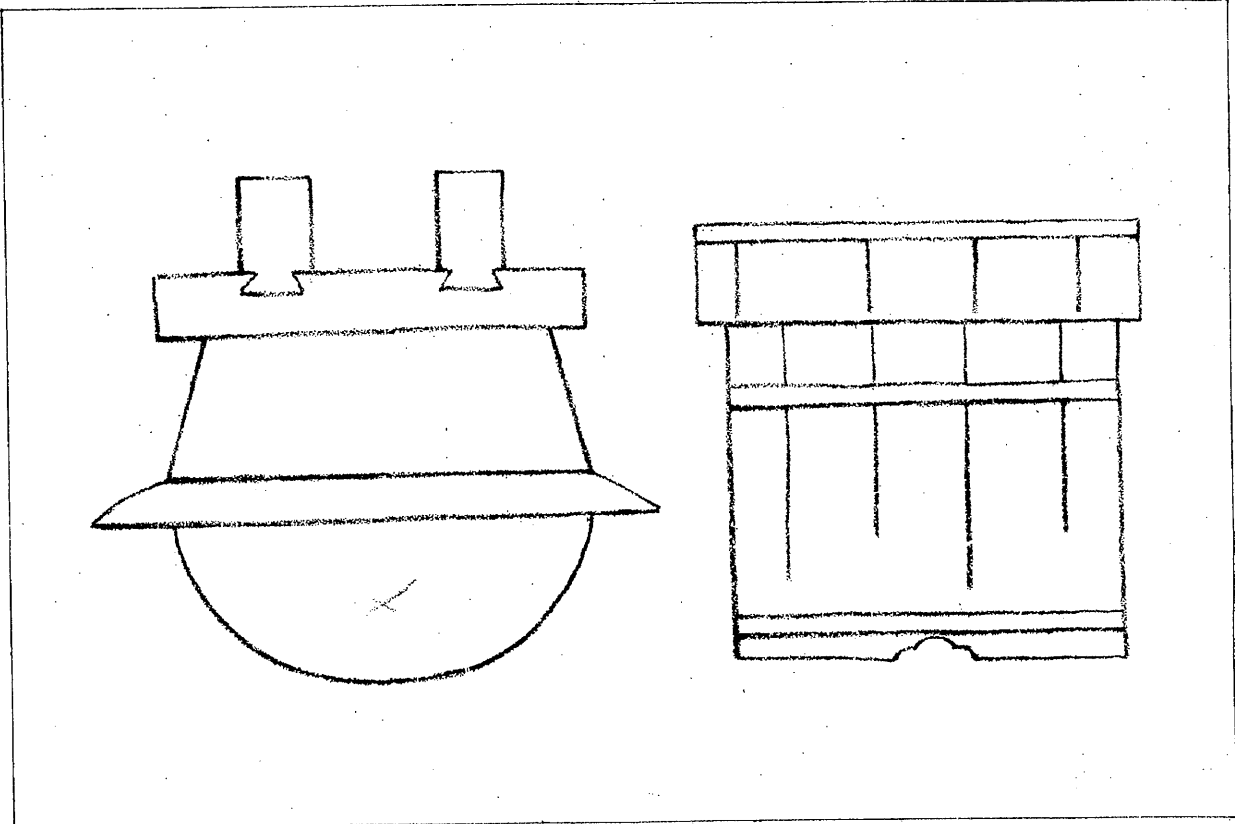

八卷ノ二等高

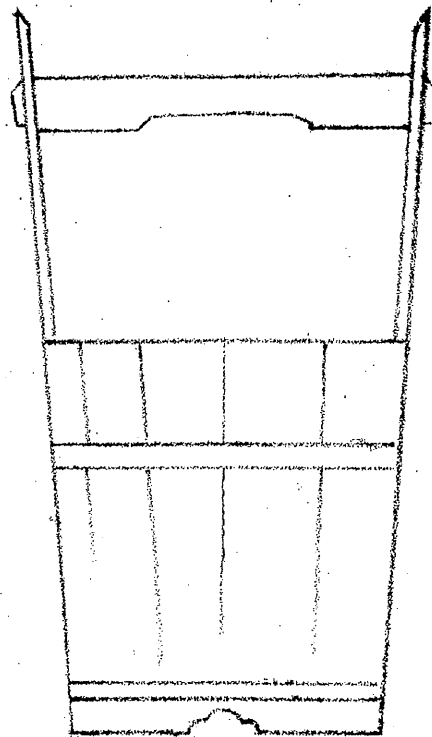
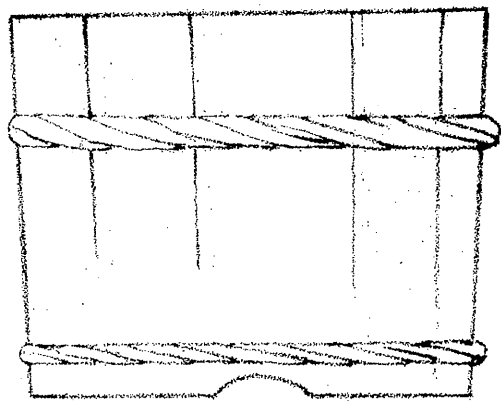

九卷ノ二等高

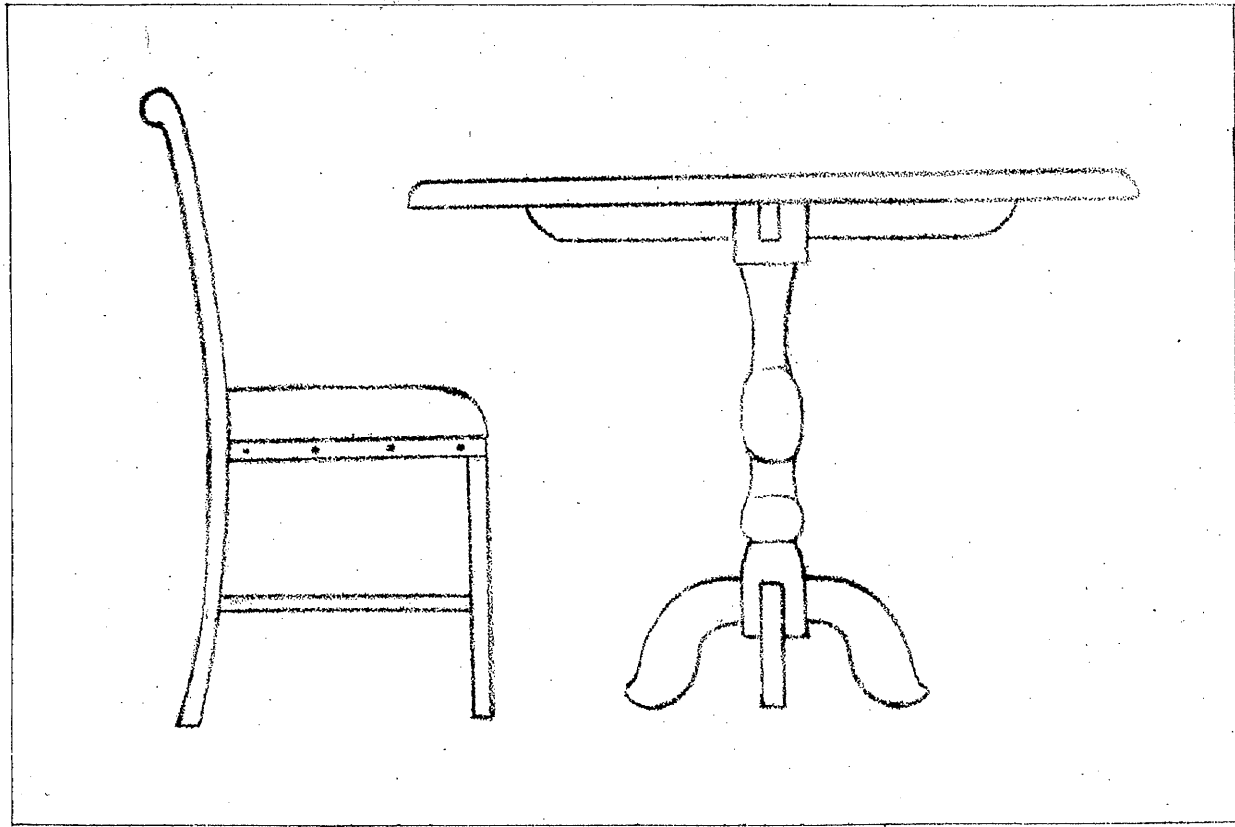

十卷ノ二等高

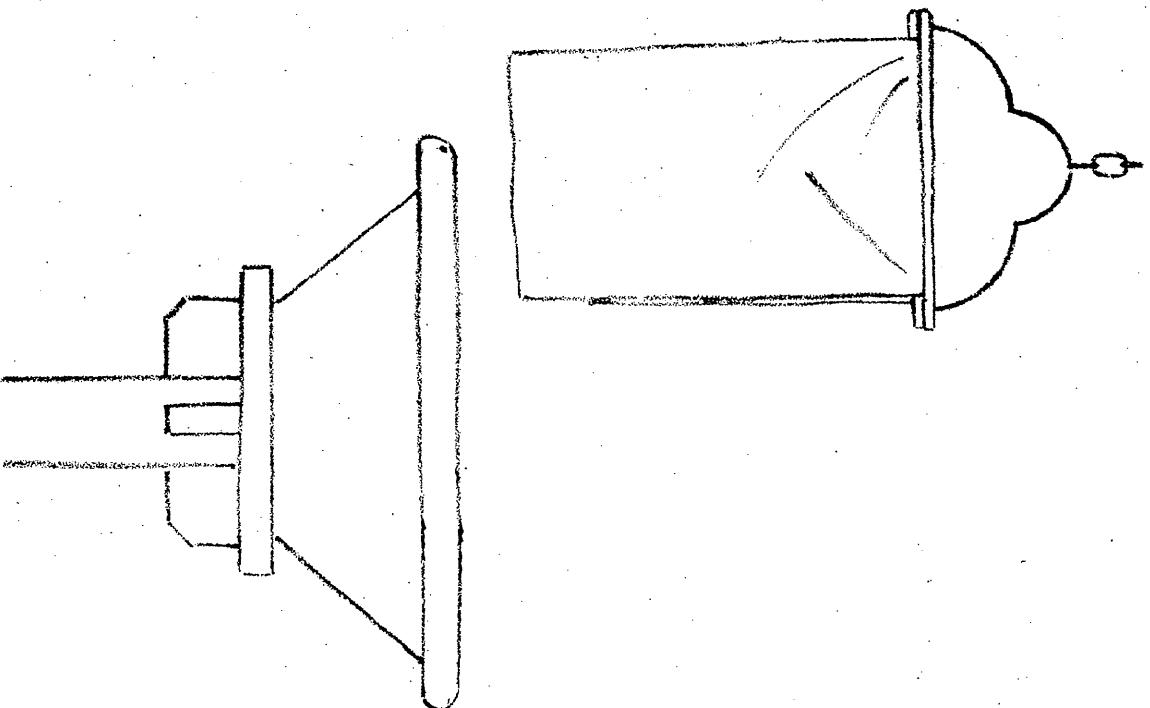

一十卷ノ二等高

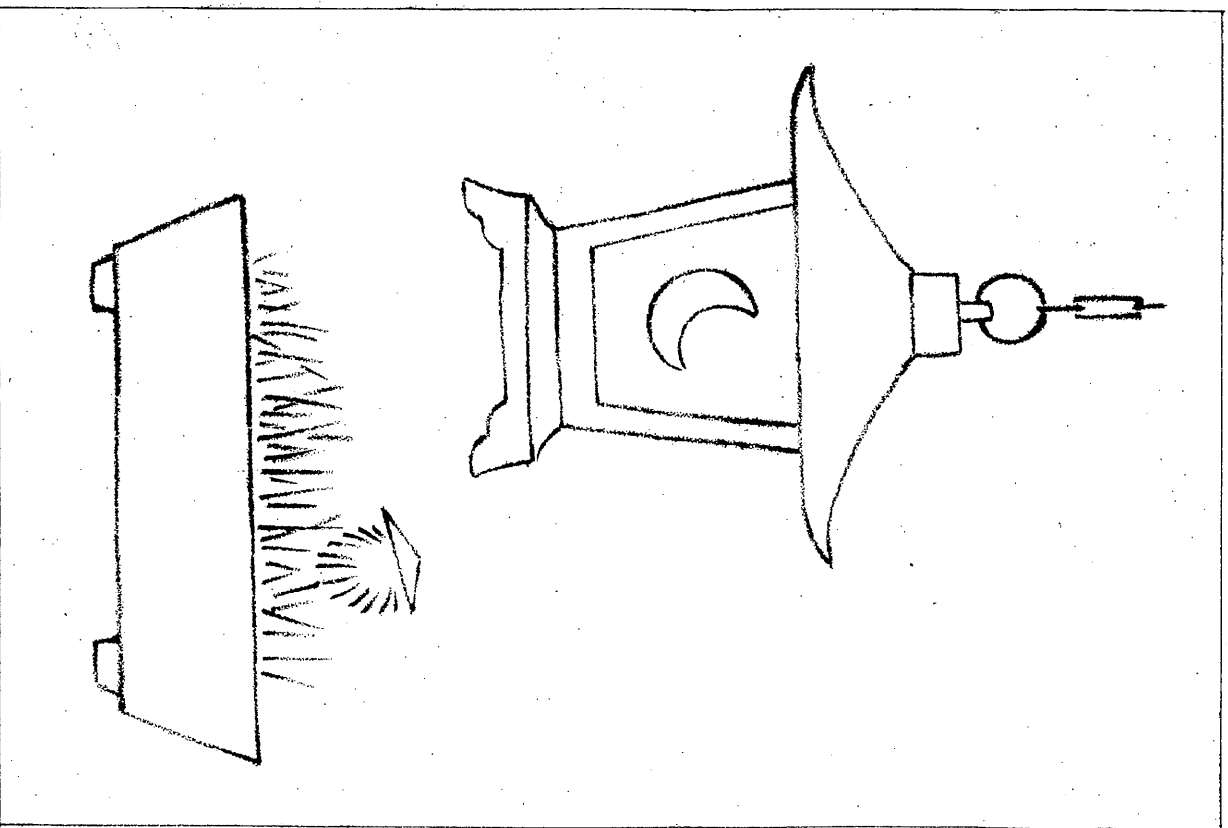

二十卷ノ二等高

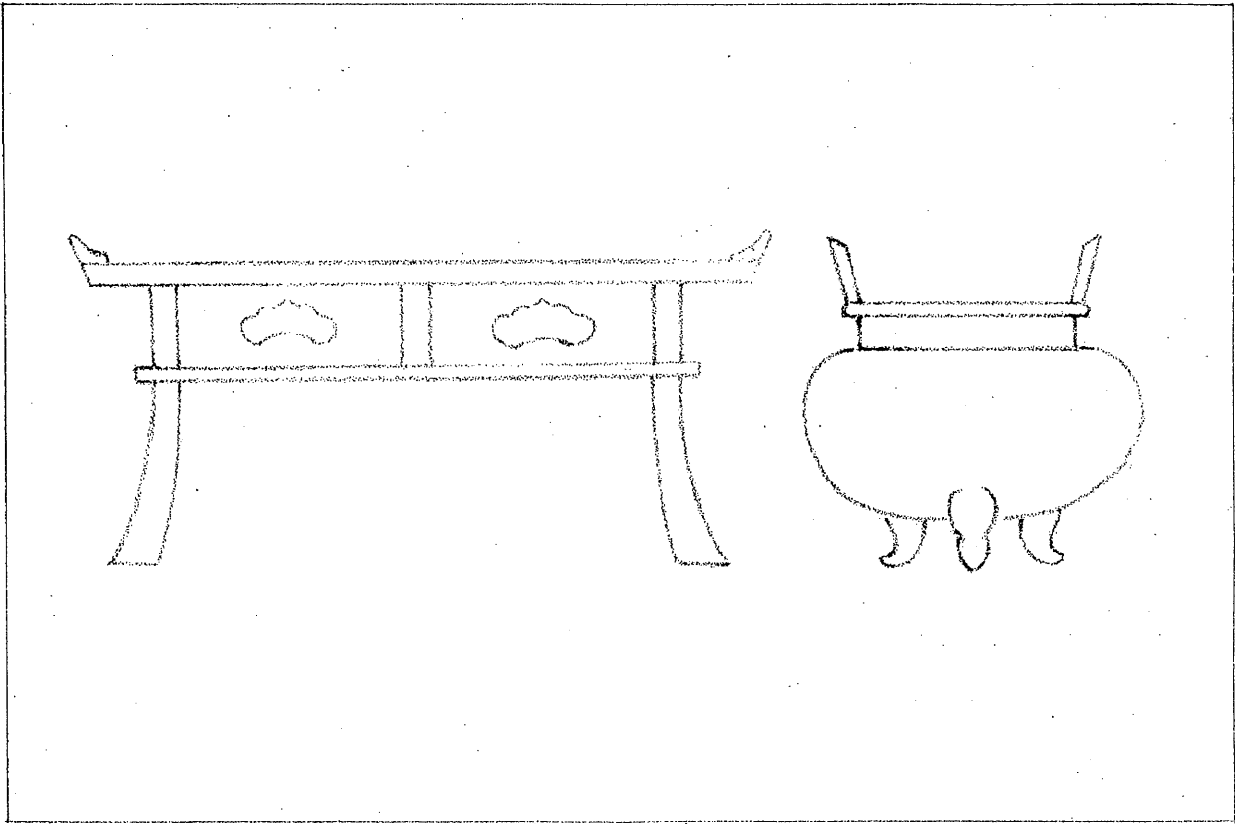

三十卷ノ二等高

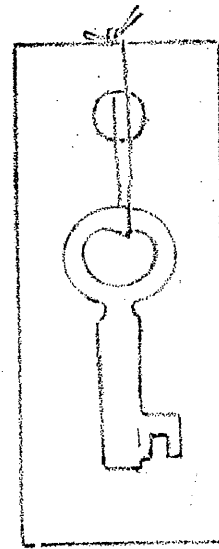
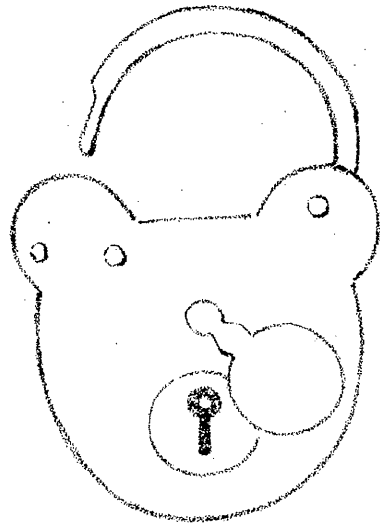

四十卷ノ二等高

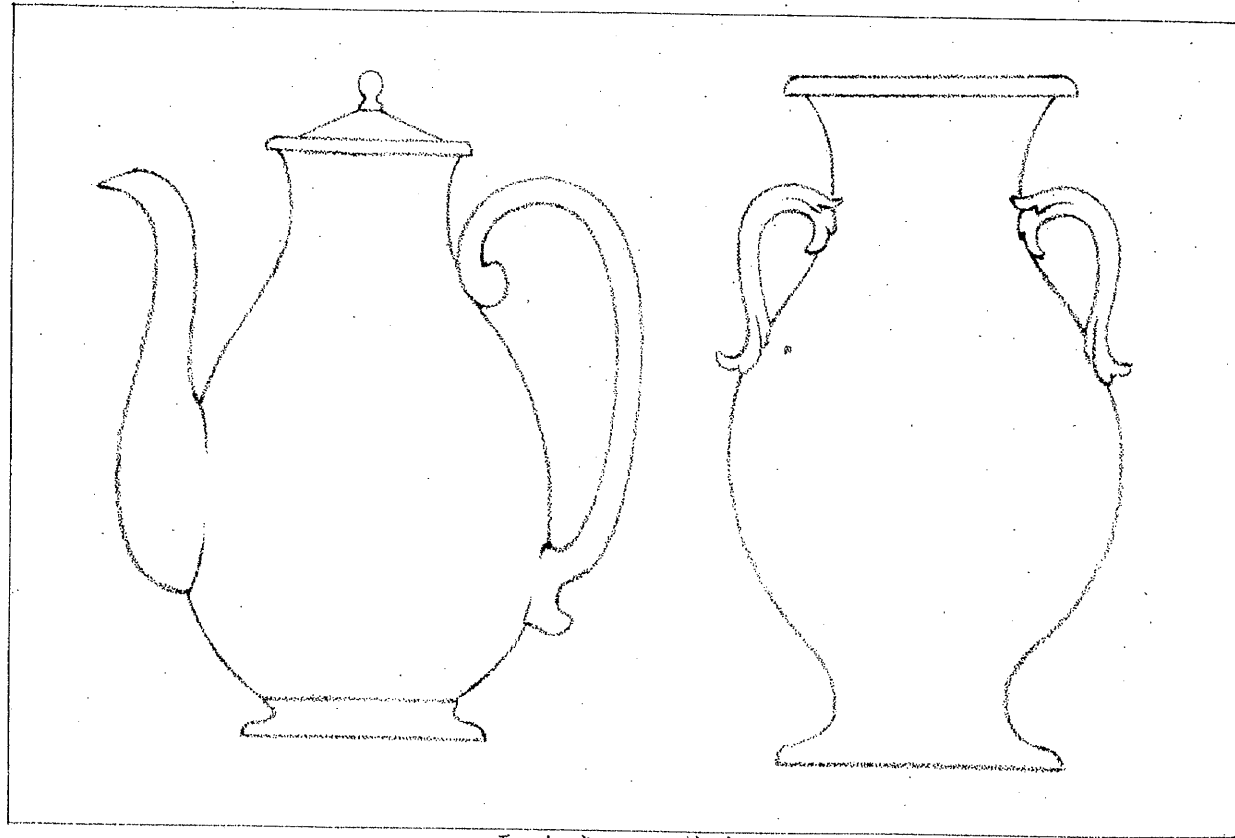

五十卷，二等高

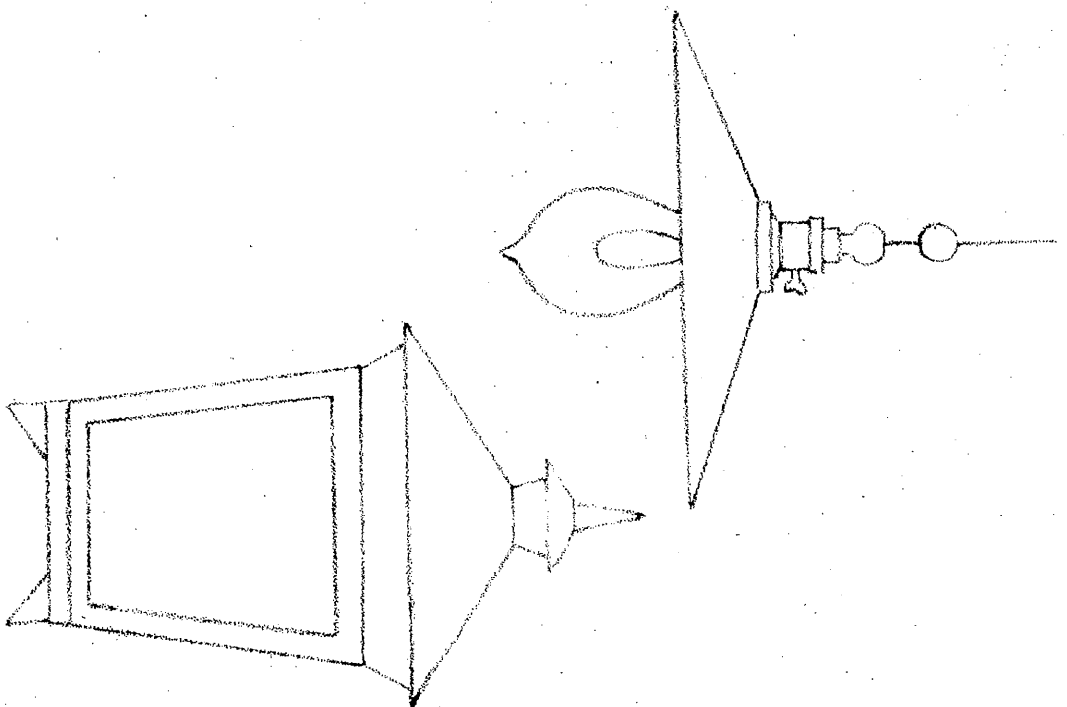

六十卷ノ二等高

七十卷ノ二等高

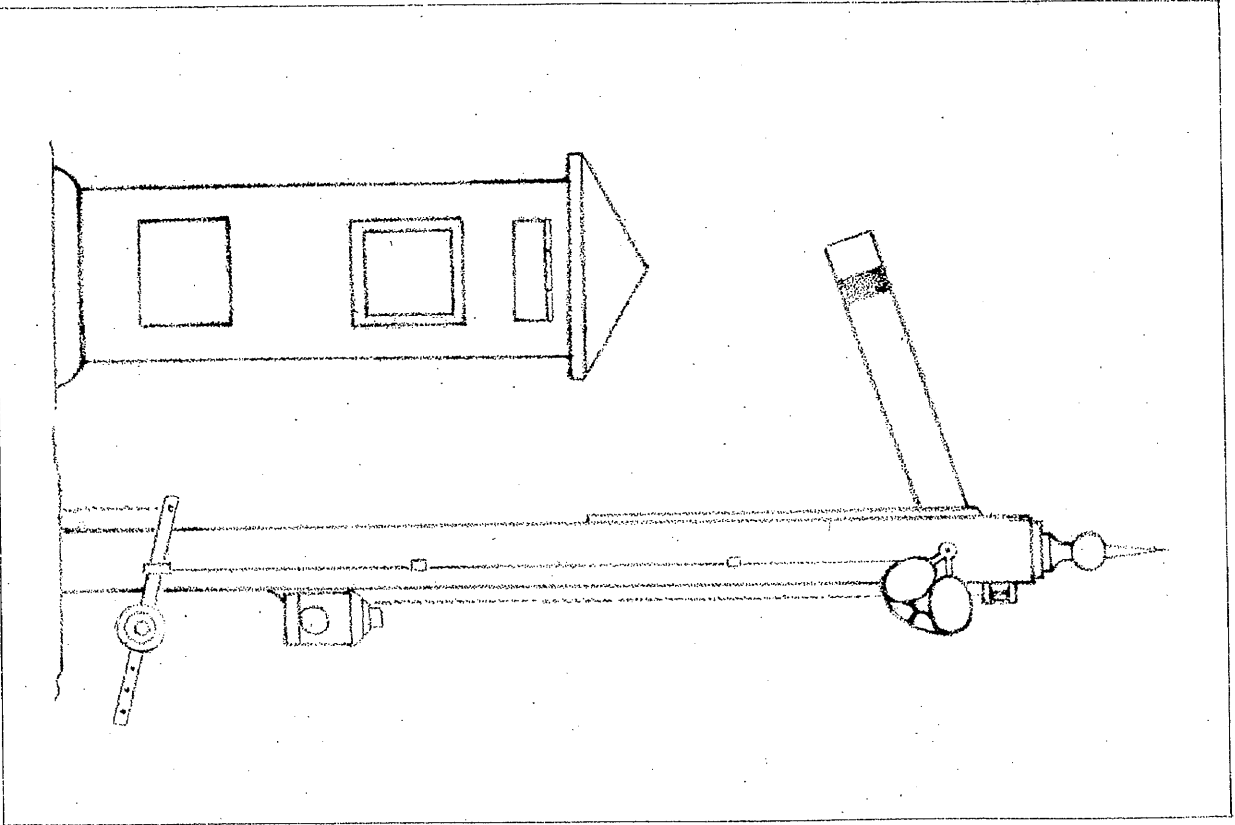

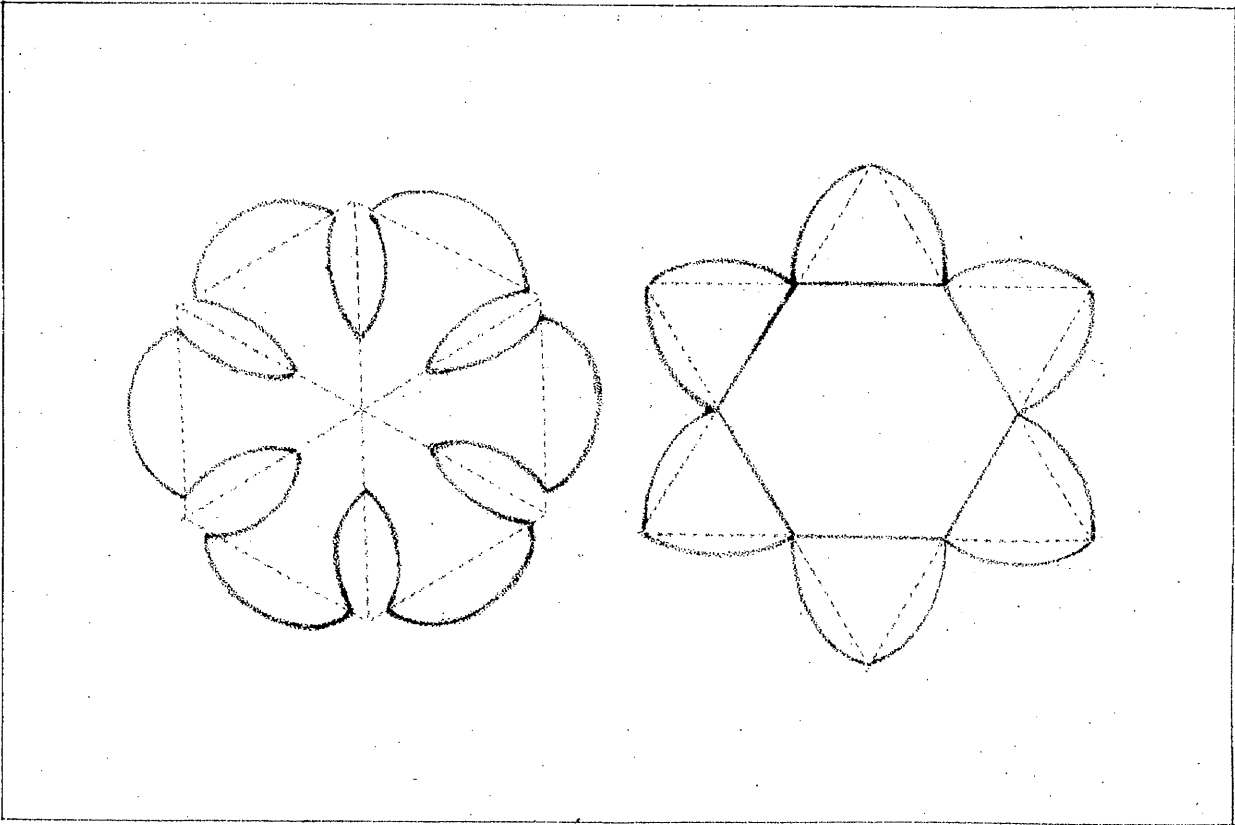

八十卷ノ二等高

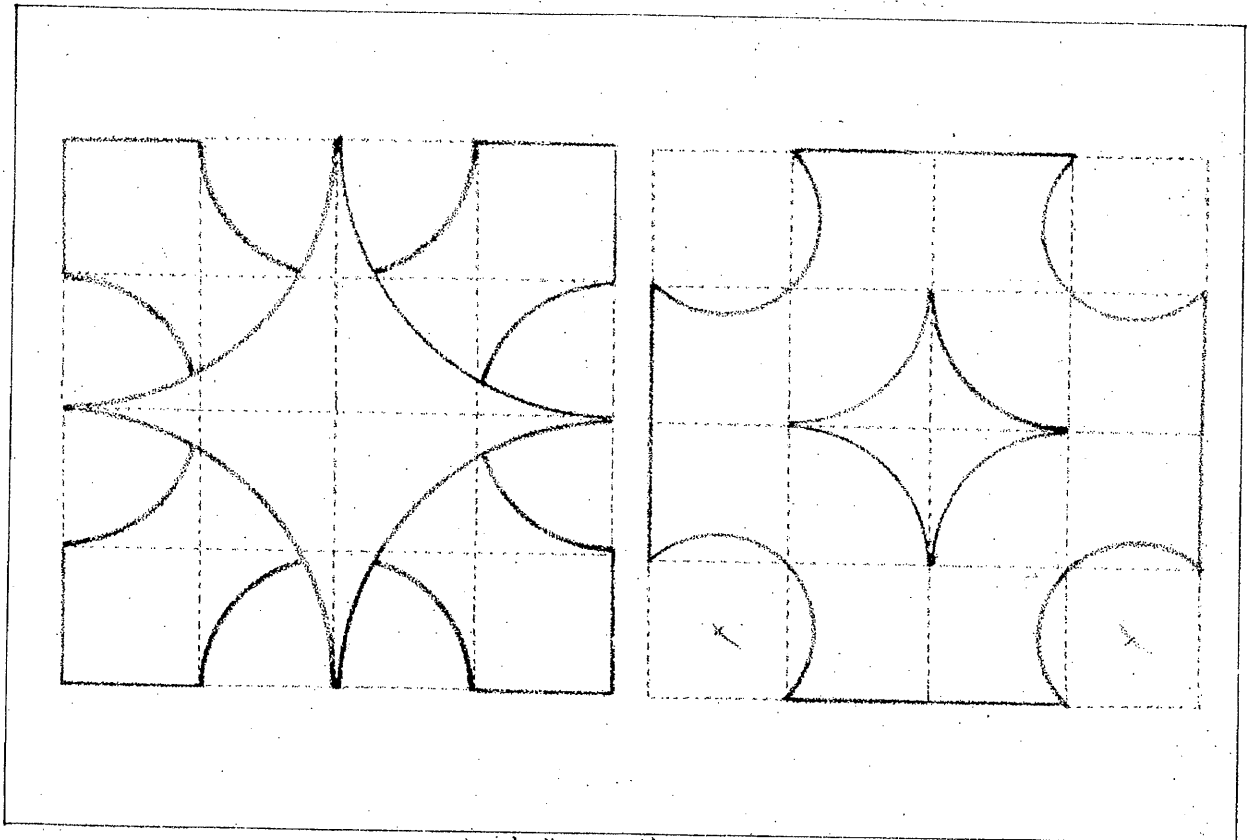

九十卷ノ二等高

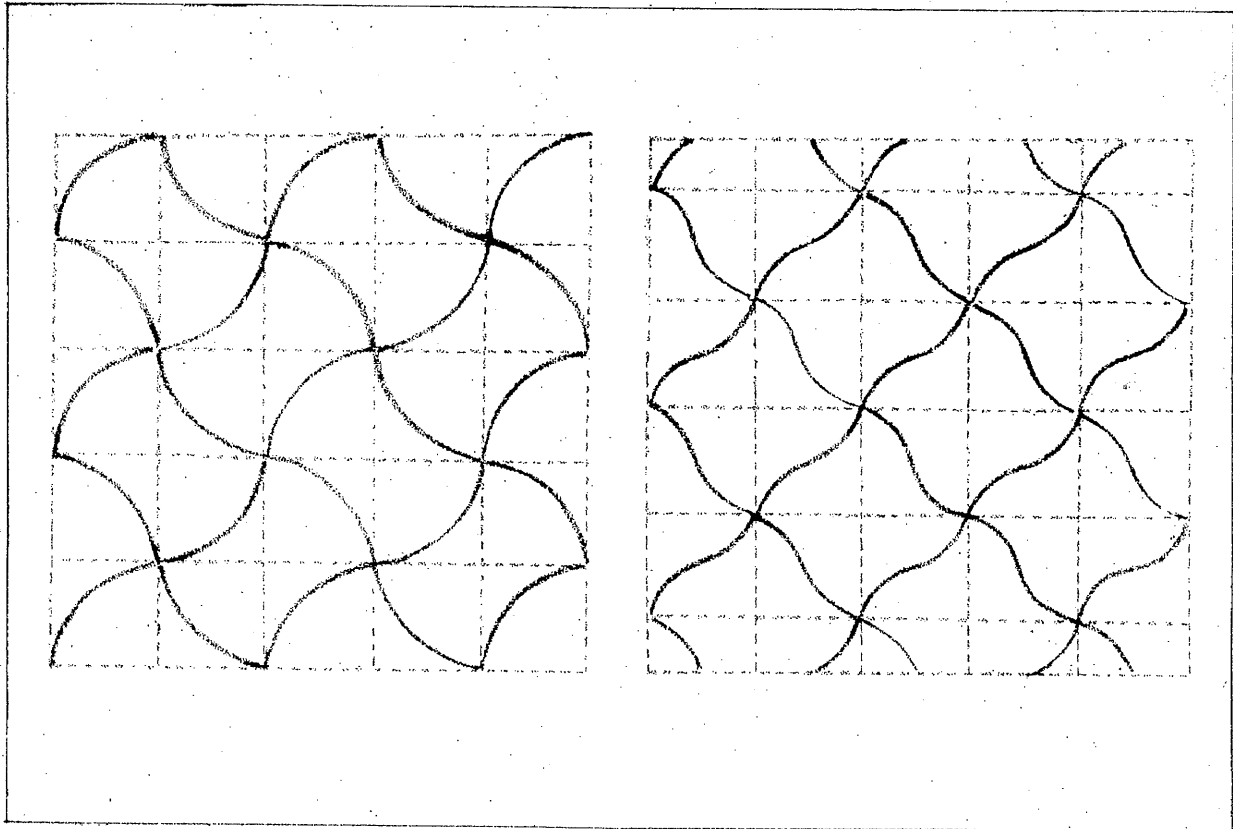

十二卷ノ二等高

120.7

明治卅三年十一月十四日 印刷

同 年十一月廿三日 發行

同 年十二月廿七日 訂正再版印刷

明治卅四年一月 四日 訂正再版發行

尋常科 (壹貳卷) 各六錢五厘
 同 (三卷) 八錢
 高等科 各八錢

定價

明治卅三年十一月十四日 印刷
同 年十一月廿三日 發行
同 年十二月廿七日 訂正再版印刷
明治卅四年一月 四日 訂正再版發行

尋常科(壹貳卷)各六錢五厘
定價 同 (三卷) 八錢
高等科 各八錢

著者 渡邊文三郎

著者 松原三五郎

著者 田中篤郎

發行兼印刷者 前川善兵衛

岡山市西大寺町八十三番邸
發行者 武内彌三郎

大阪市東區南久寶寺町四丁目十九番邸

