



K120.7

34

6

小學日本畫帖

編纂要言

一本編ハ文部省令第拾四號小學校令施行規則第八條ニ
 基キテ之ヲ編纂シ專ラ尋常小學校ヨリ高等小學校ニ
 連續シテ圖畫科ヲ修ムル兒童ノ教科用書ニ充ツルヲ
 以テ目的トス

一本編ハ各學年二冊ツ、ヲ課スルモノトス故ニ修業年
 限二ケ年ノ高等小學校ニアリテハ一二三四ノ四卷ヲ
 課シ修業年限三ケ年ノ高等小學校ニアリテハ一二三
 四五六ノ六卷ヲ課シ修業年限四ケ年ノ高等小學校ニ
 アリテハ全部八卷ヲ課スルモノトス

一每卷ノ圖數ハ十二ニシテ二時間乃至三時間ニ一圖ヲ
 修了セシメ尙ホ時間アラバ臨機ニ複畫考案畫寫生畫
 等ヲ課シ以テ既得ノ技能ヲ應用練習セシム

一本編ハ第一學年ヨリ第三學年マデハ主トシテ運筆形
 狀ヲ練習セシメ第四學年ニ於テ淡墨及ビ簡單ナル彩
 色ヲ用非シムルコトハシタレドモ進度ヲ計リテ實地
 ノ斟酌ハ教員ノ方寸ニ任ス

一本編ノ教材ハ修身歴史地理及ビ理科ニ於テ學習セル
 事項ニシテ兒童ニ適當ナルモノヲ採用シ相依リ相助
 ケテ多方ノ興味ヲ得シメ殊ニ歴史ノ事項ニ於テハ忠
 君愛國ノ志氣ヲ養ハシムルヲ務メタリ

一本編ノ教授上ニ關スル事項ハ別ニ教員ノ參考書ヲ編
 纂シテ之ヲ詳述ス

明治三十三年九月

編者識ス

小學日本畫帖

卷六目次

- 一 慈姑くわが
- 二 天の橋立あまのはしだて
- 三 名残の如意輪堂なごりのにょりんどう
- 四 椿つばき
- 五 朝貞あさのさだ
- 六 提燈ちよんちん
- 七 折鶴と若松をりづるわがまつ
- 八 靴と捧ぐ鞠場くつとさぐまりば
- 九 蓮はちす
- 十 馬うま
- 十一 江の島えのしま
- 十二 鶴つる

惹姑くわ



天の橋立

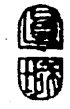
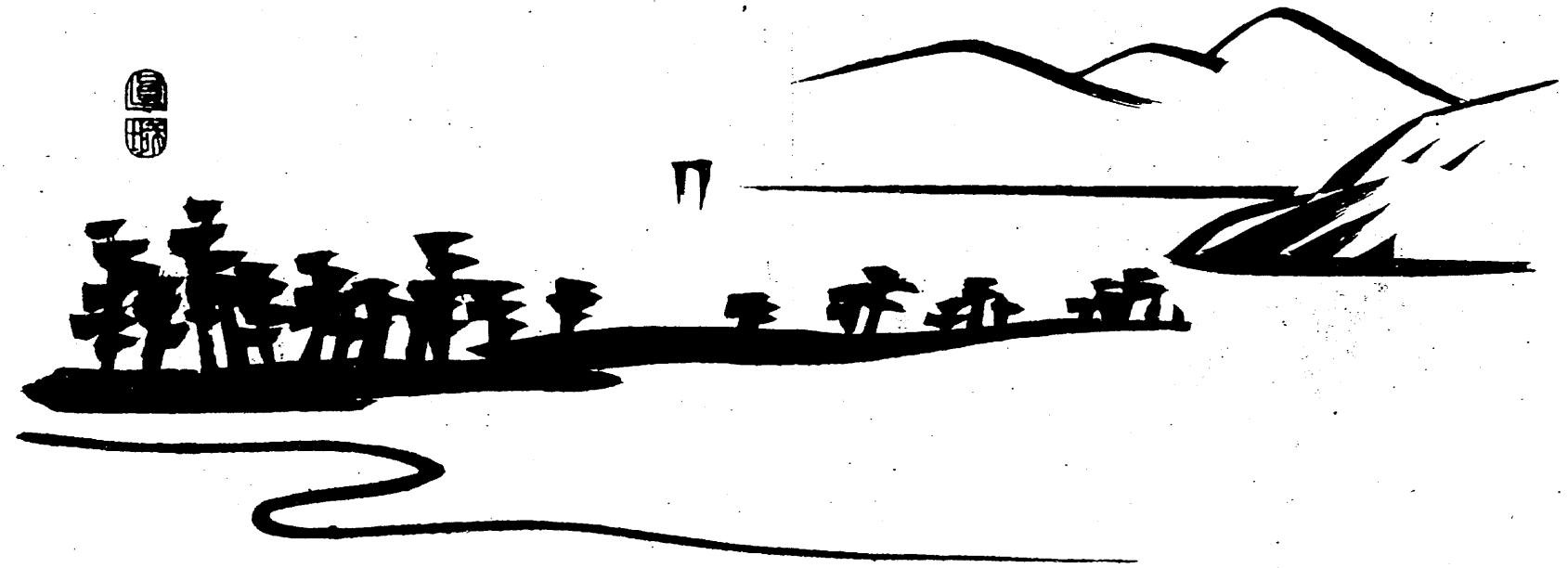

名残の如意輪堂

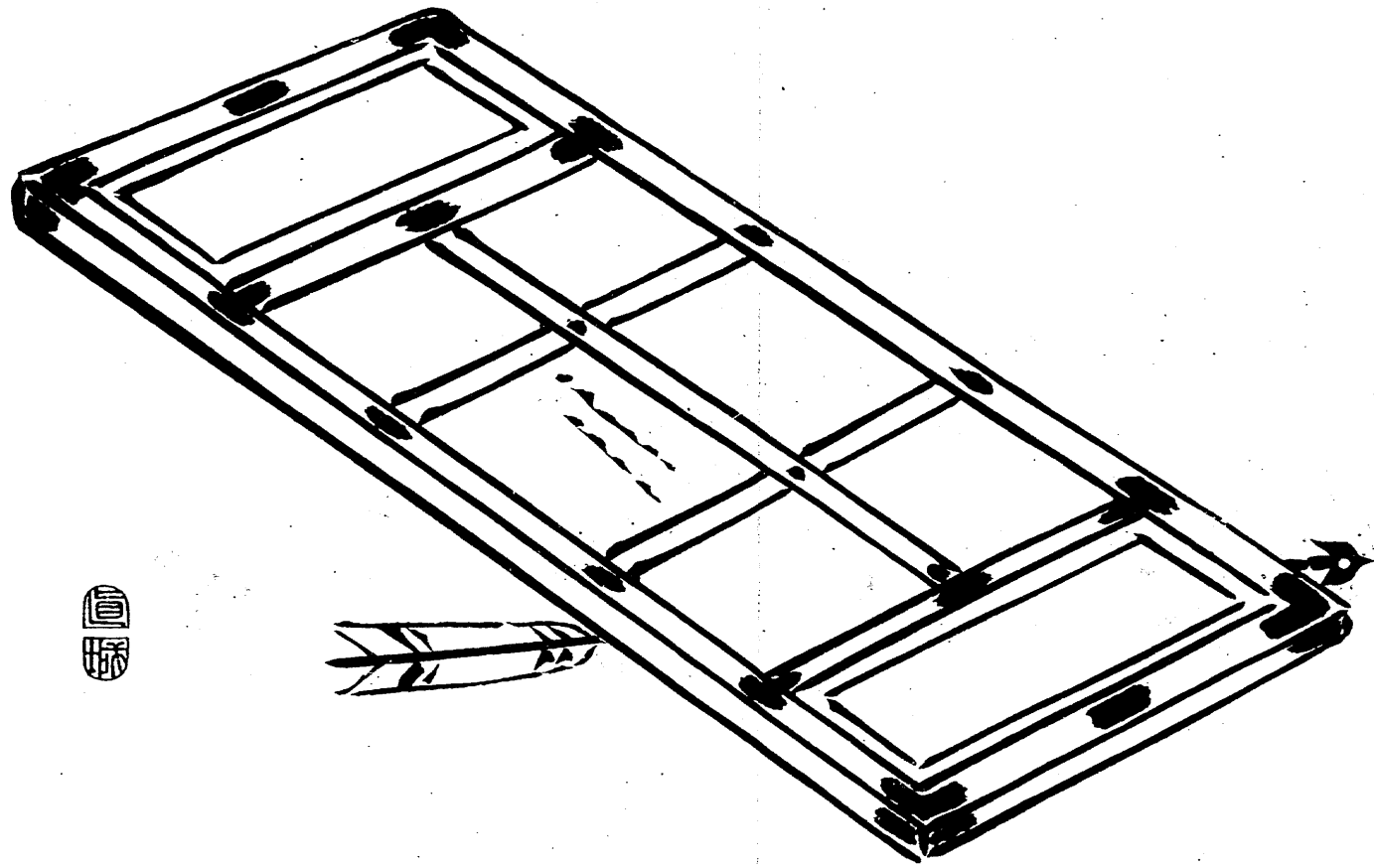

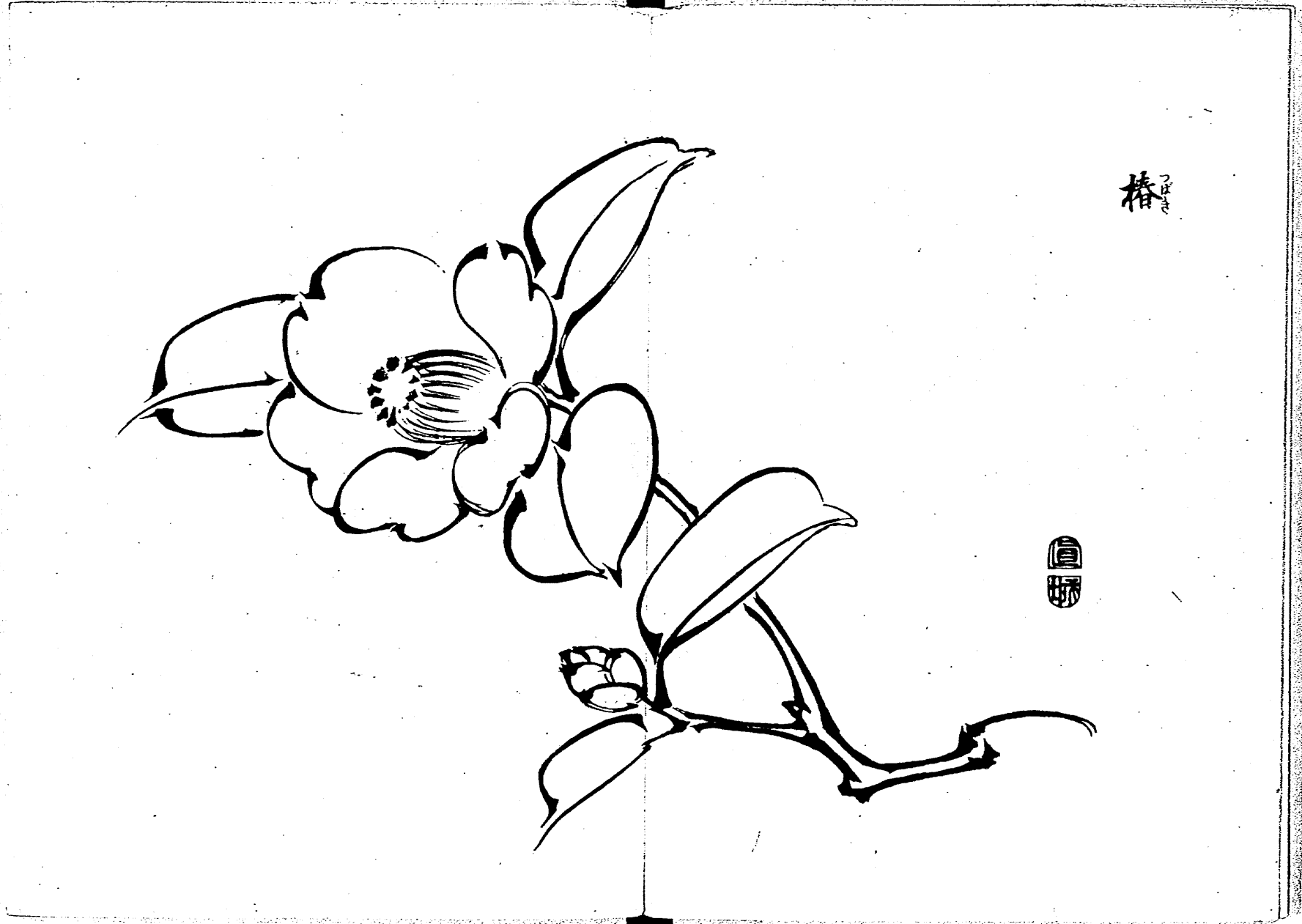

椿



朝
貞

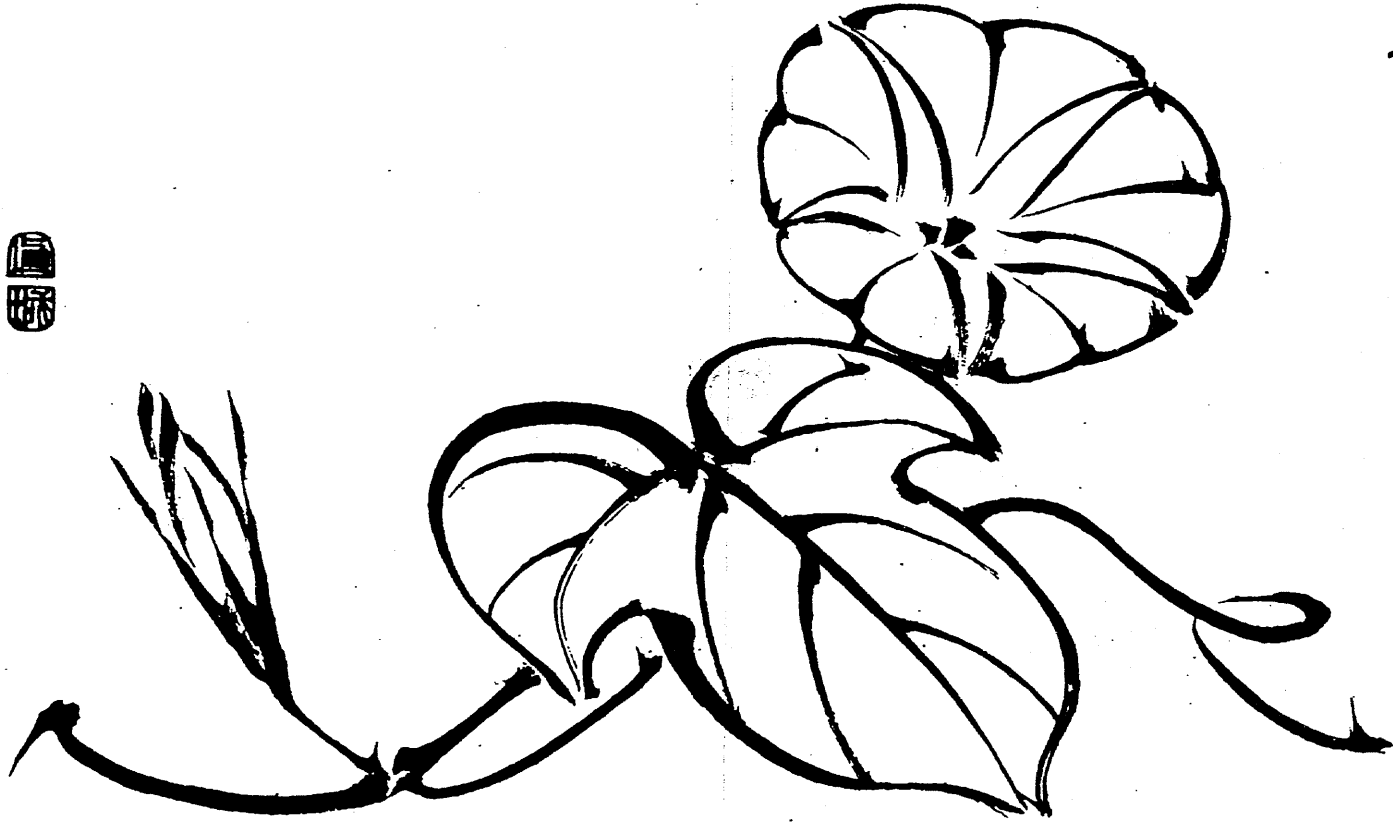

提燈

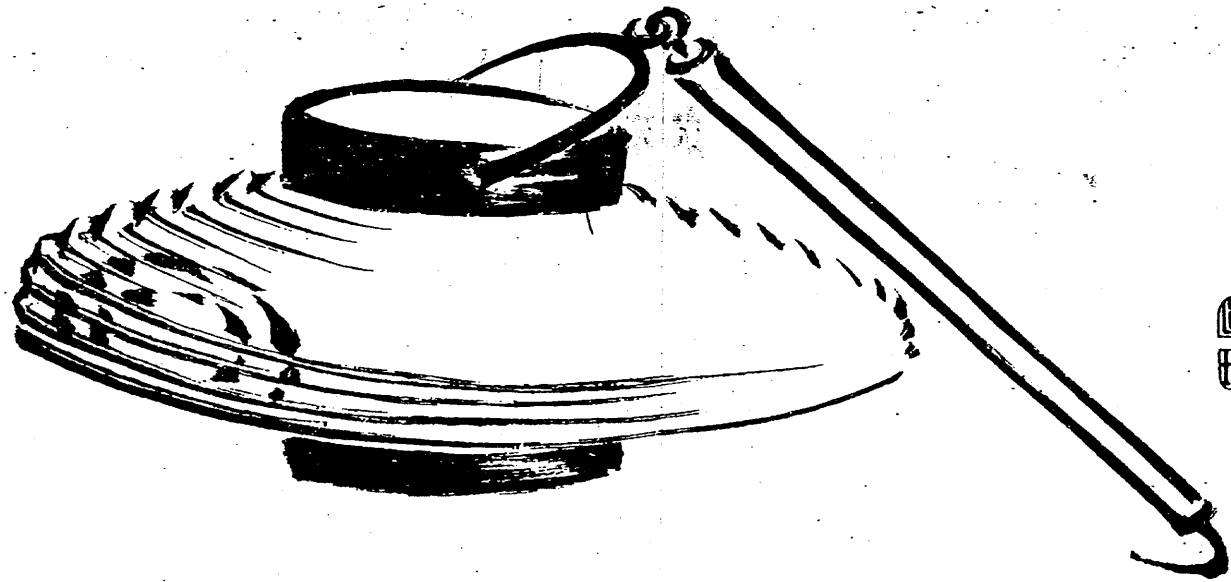

きりぎりす
わかまつ
折鶴と若松



靴を捧ぐる鞠場

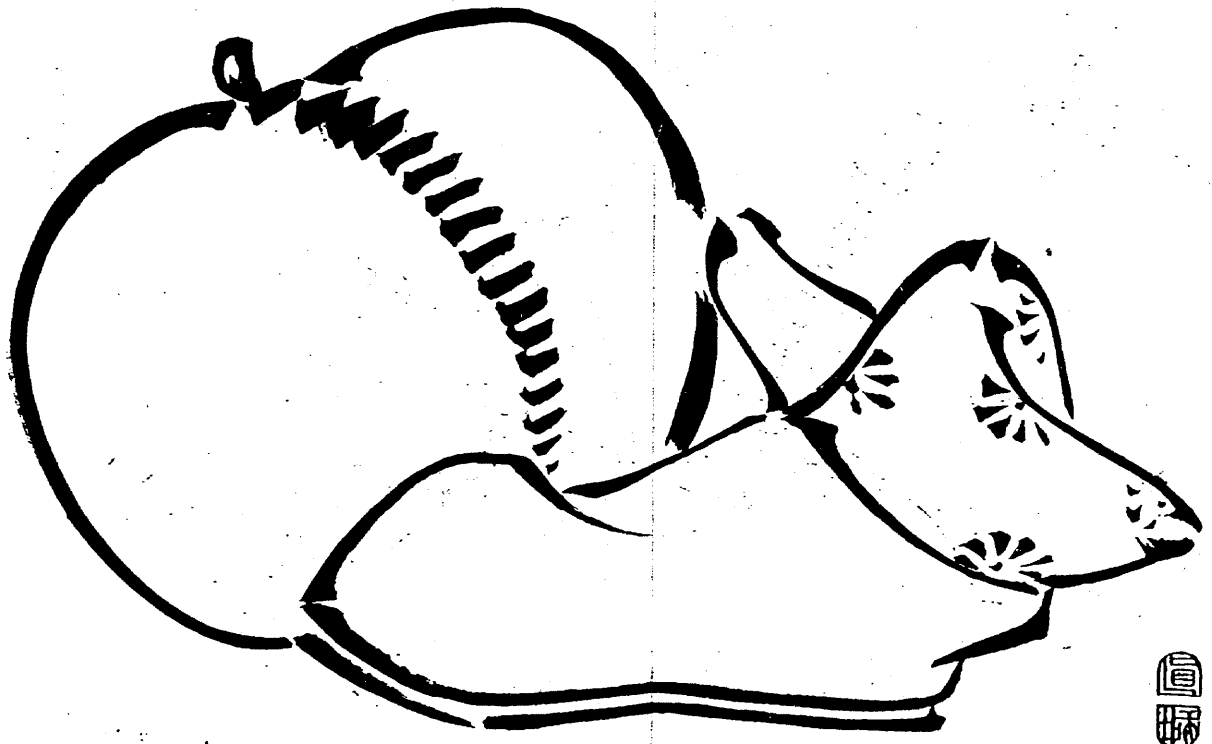

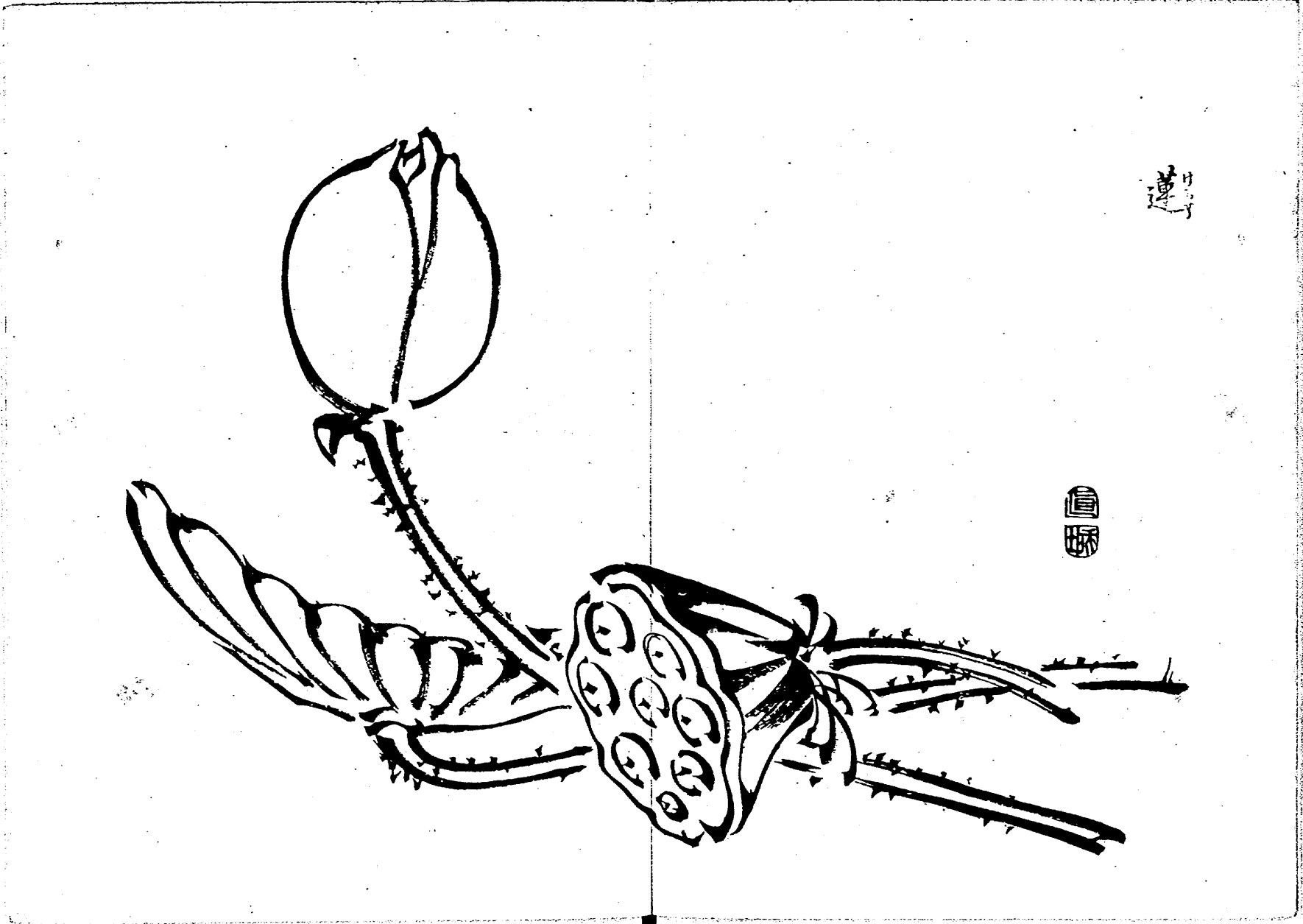

蓮



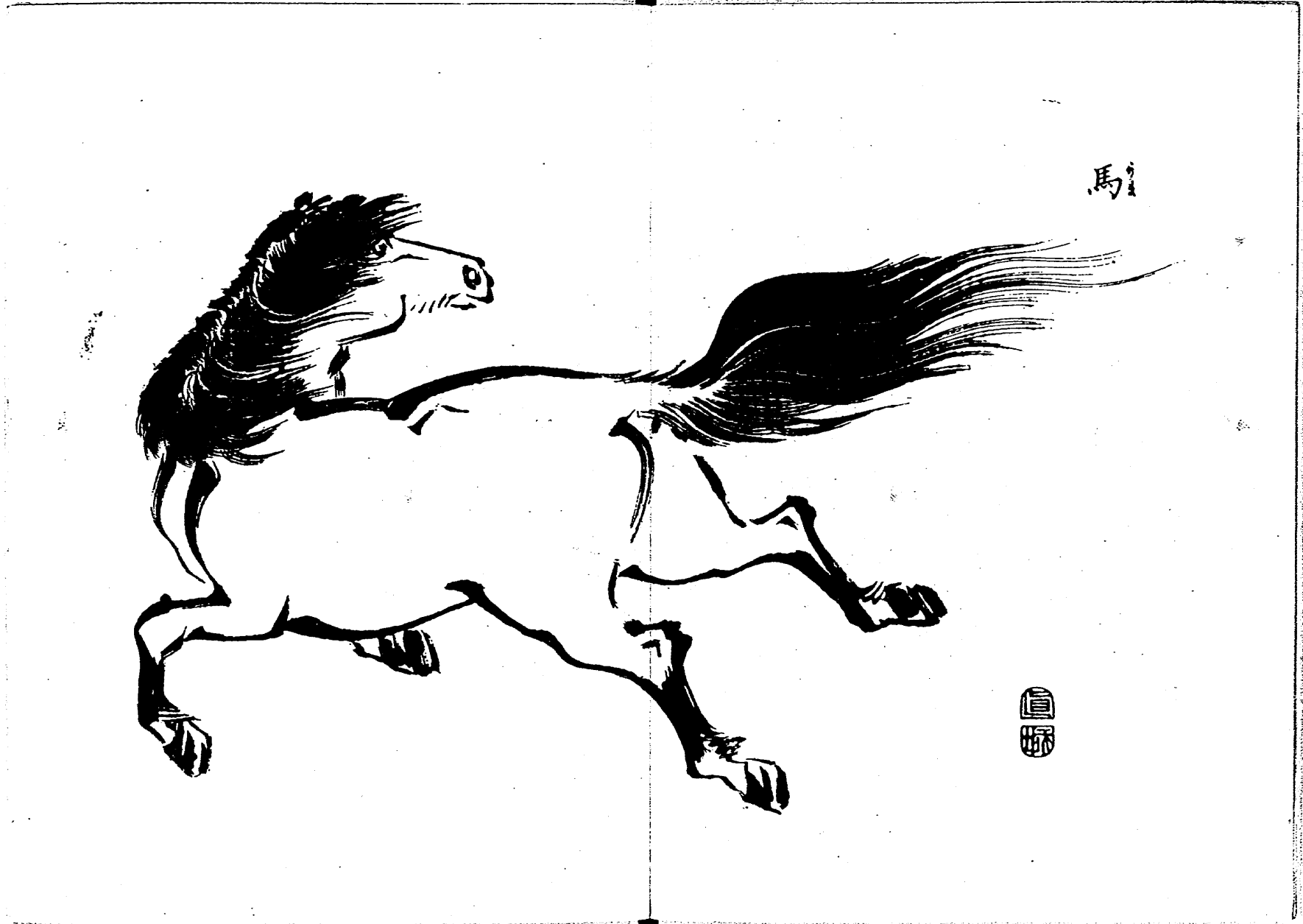

馬



江の島

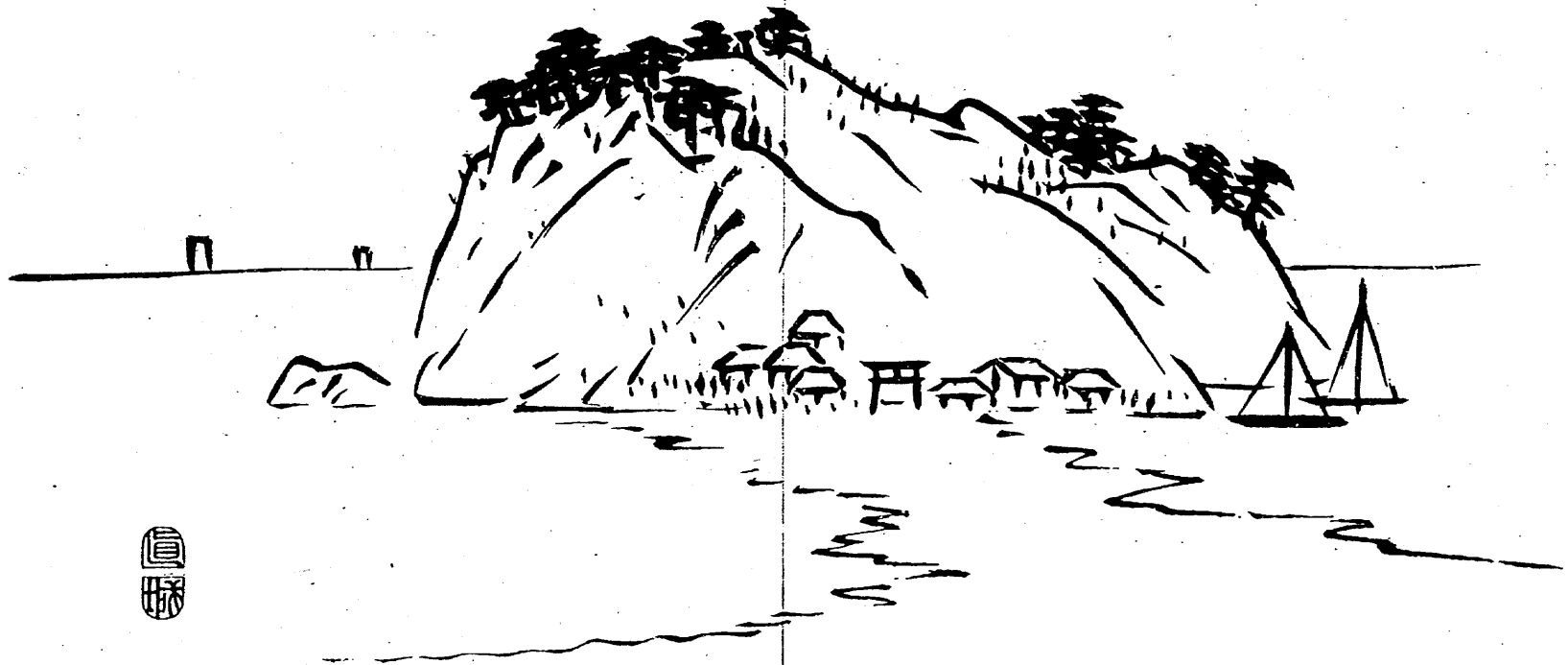

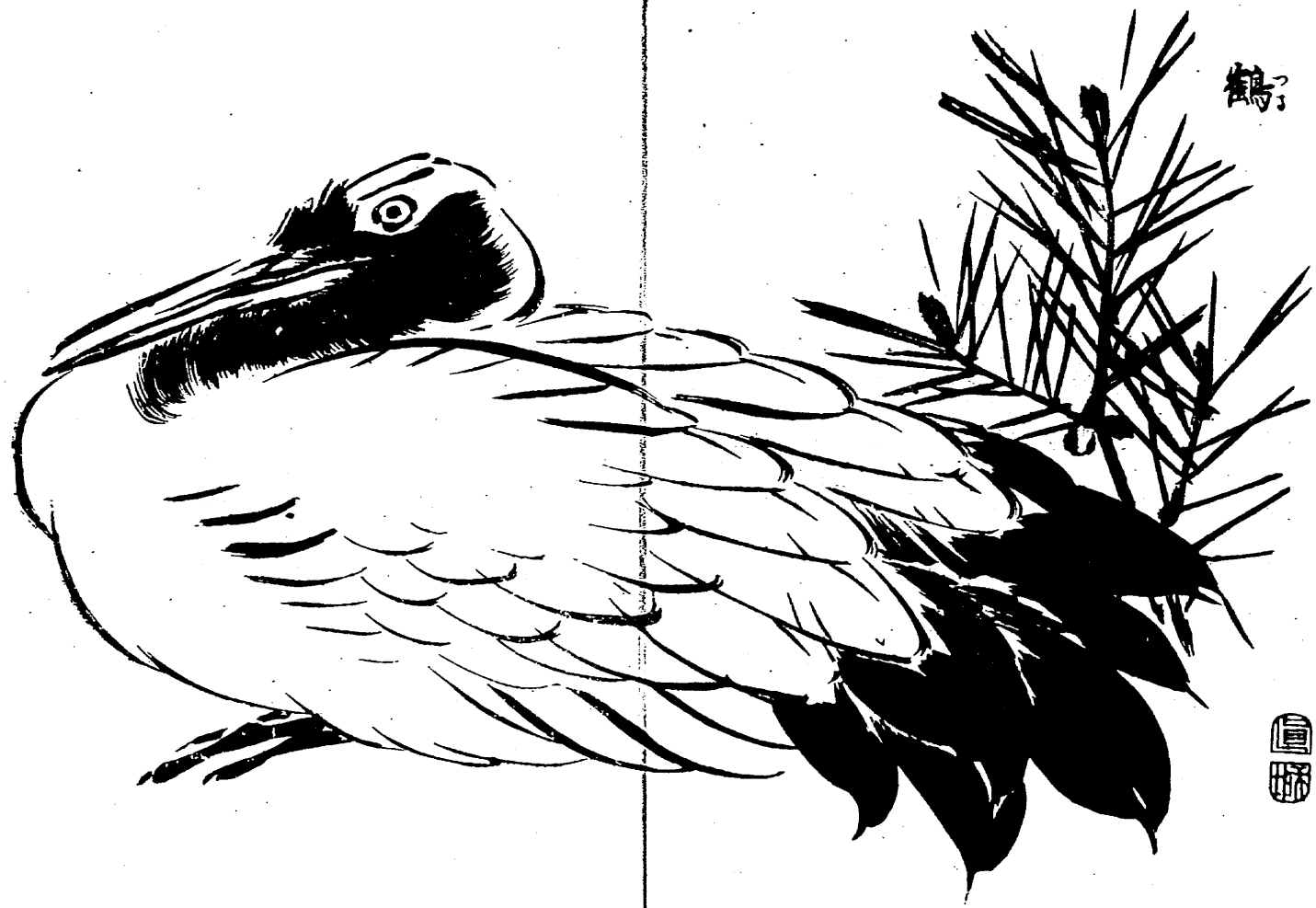

鷗

國

明治三十三年十月三日印刷
明治三十三年十月八日發行

著作權所有

著者

大阪府大阪市東區伏見町四丁目九番屋敷

深田直城

發行者

岡山縣岡山市大字上之町六十番邸

北村長太郎

印刷者

岡山縣岡山市大字上之町六十番邸

宮野浪治郎

發行所

岡山縣岡山市大字上之町六十番邸

細謹舍

高等毛紙製本

定價

卷一、二、三、四、各金九錢
卷五、六、各金九錢五厘
卷七、八、各金拾錢

