

深田直城画  
高等科用  
小學日本画帖  
卷六

K120.7  
34.1  
6

K120.7

34.1

6

高等科 小學日本畫帖

編纂要言



一 本編ハ文部省令第拾四號小學校令施行規則第八條ニ  
 基キテ之ヲ編纂シ專ラ高等小學校ニ入り始メテ圖畫  
 ナ學習スル兒童ノ教科用書ニ充ツルヲ以テ目的トス  
 一 本編ハ各學年二冊ツ、ヲ課スルモノトス故ニ修業年  
 限二ケ年ノ高等小學校ニアリテハ一二三四ノ四卷ヲ  
 課シ修業年限三ケ年ノ高等小學校ニアリテハ一二三  
 四五六ノ六卷ヲ課シ修業年限四ケ年ノ高等小學校ニ  
 アリテハ全部八卷ヲ課スルモノトス

一 每卷ノ圖數ハ十二ニシテ二時間乃至三時間ニ一圖ヲ  
 修テセシメ尙ホ時間アラバ臨機ニ複畫考案畫寫生畫  
 等ヲ課シ以テ既得ノ技能ヲ應用練習セシム  
 一 本編ハ第一學年ヨリ第三學年マデハ主トシテ運筆形  
 狀ヲ練習セシメ第四學年ニ於テ淡墨及ビ簡單ナル彩  
 色ヲ用キシムルユト、シタレドモ進度ヲ計リテ實地  
 ノ斟酌ハ教員ノ方寸ニ任ス

一 本編ノ教材ハ修身歴史地理及ビ理科ニ於テ學習セル  
 事項ニシテ兒童ニ適當ナルモノヲ採用シ相依リ相助  
 ケテ多方ノ興味ヲ得シメ殊ニ歴史ノ事項ニ於テハ忠  
 君愛國ノ志氣ヲ養ハンコトヲ務メタリ  
 一 本編ノ教授上ニ關スル事項ハ別ニ教員ノ參考書ヲ編  
 纂シテ之ヲ詳述ス

明治三十三年九月

編者識ス

高筭科用 小學日本畫帖

卷六目次

一 慈姑くわかん

二 天の橋立あまはしだて

三 名殘の如意輪堂なごりによめりんどう

四 椿つばき

五 朝貞あそがほ

六 提燈ちよちん

七 折鶴と若松をりつるわかまつ

八 靴と捧ぐ鞠場くつとさぐまりば

九 蓮はちす

十 馬うま

十一 江の島えしま

十二 鶴つる

くわ  
あ  
惹  
姑

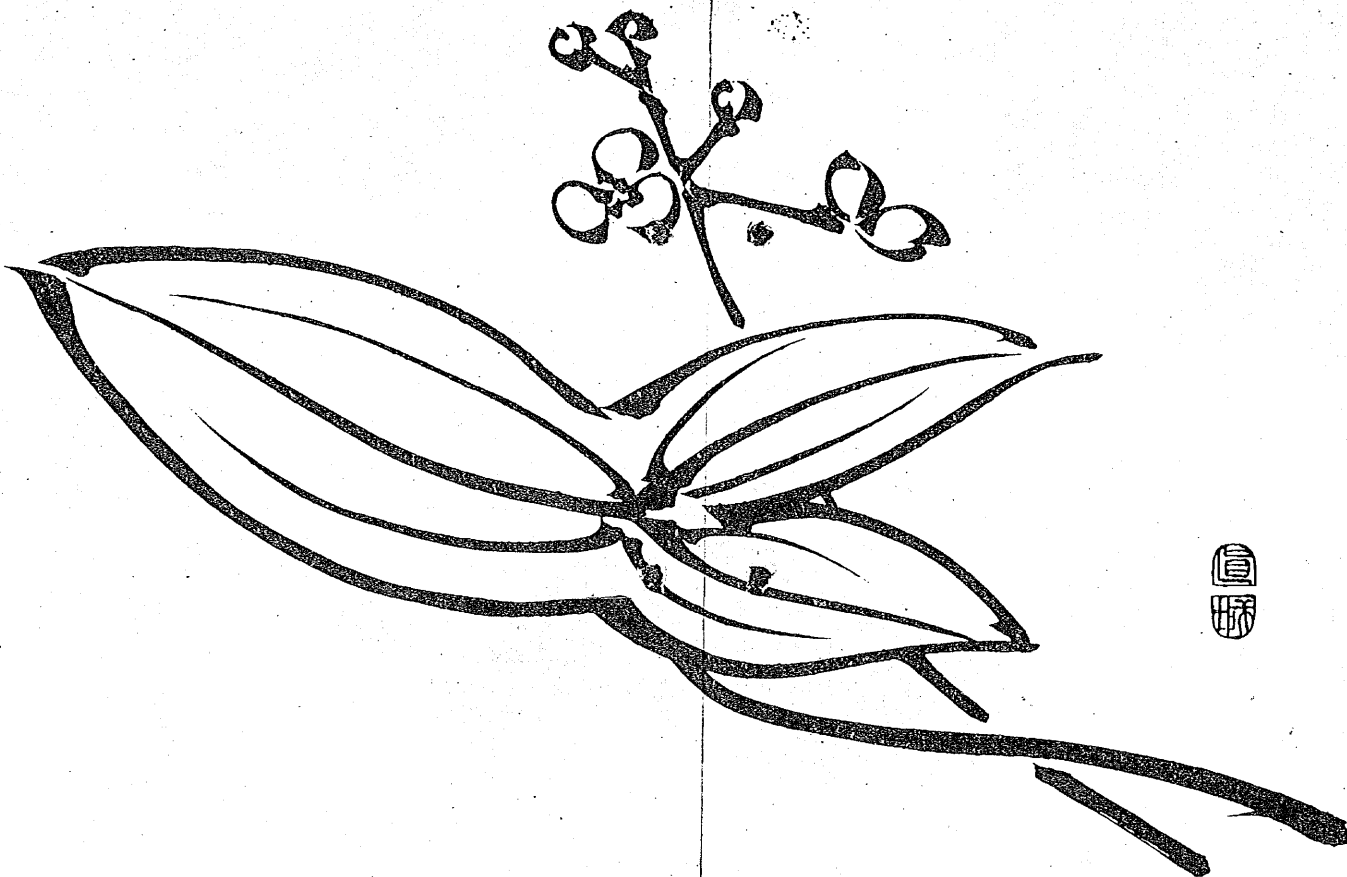

天の橋立

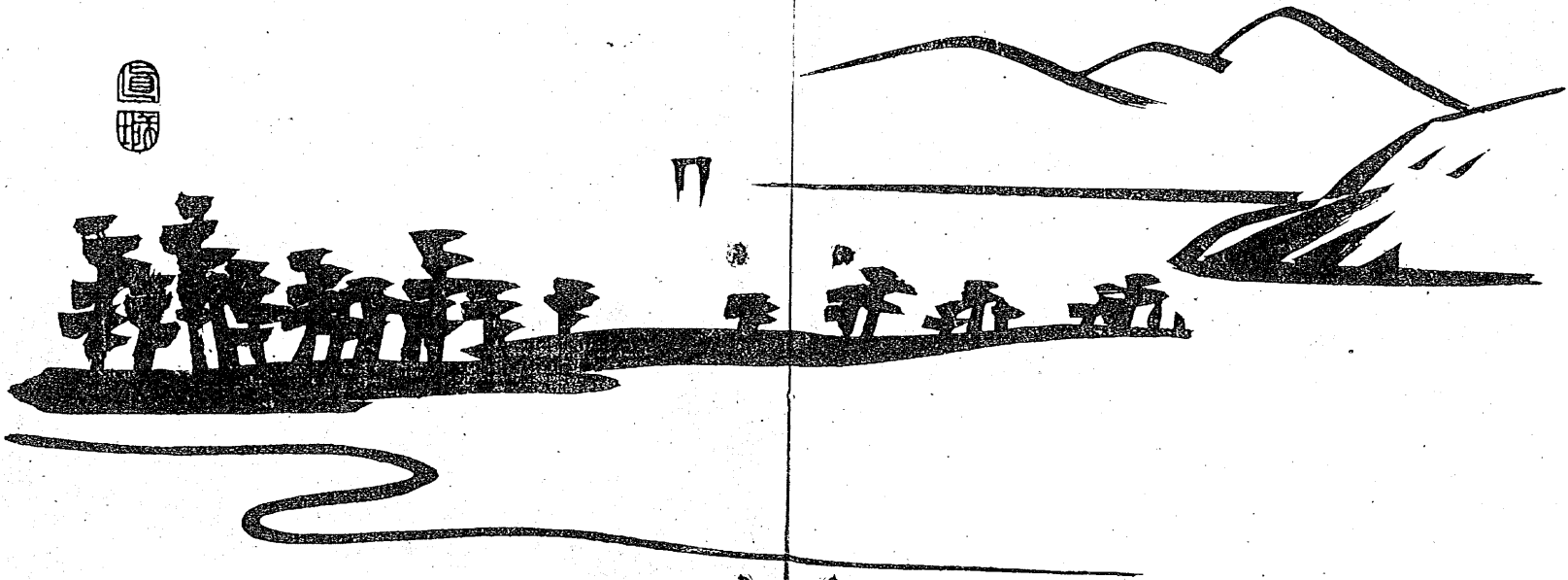
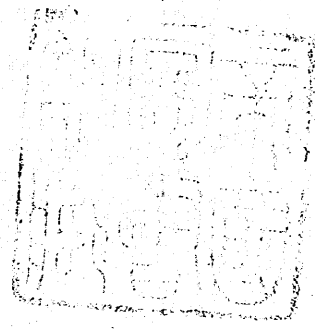

名残の如意輪堂

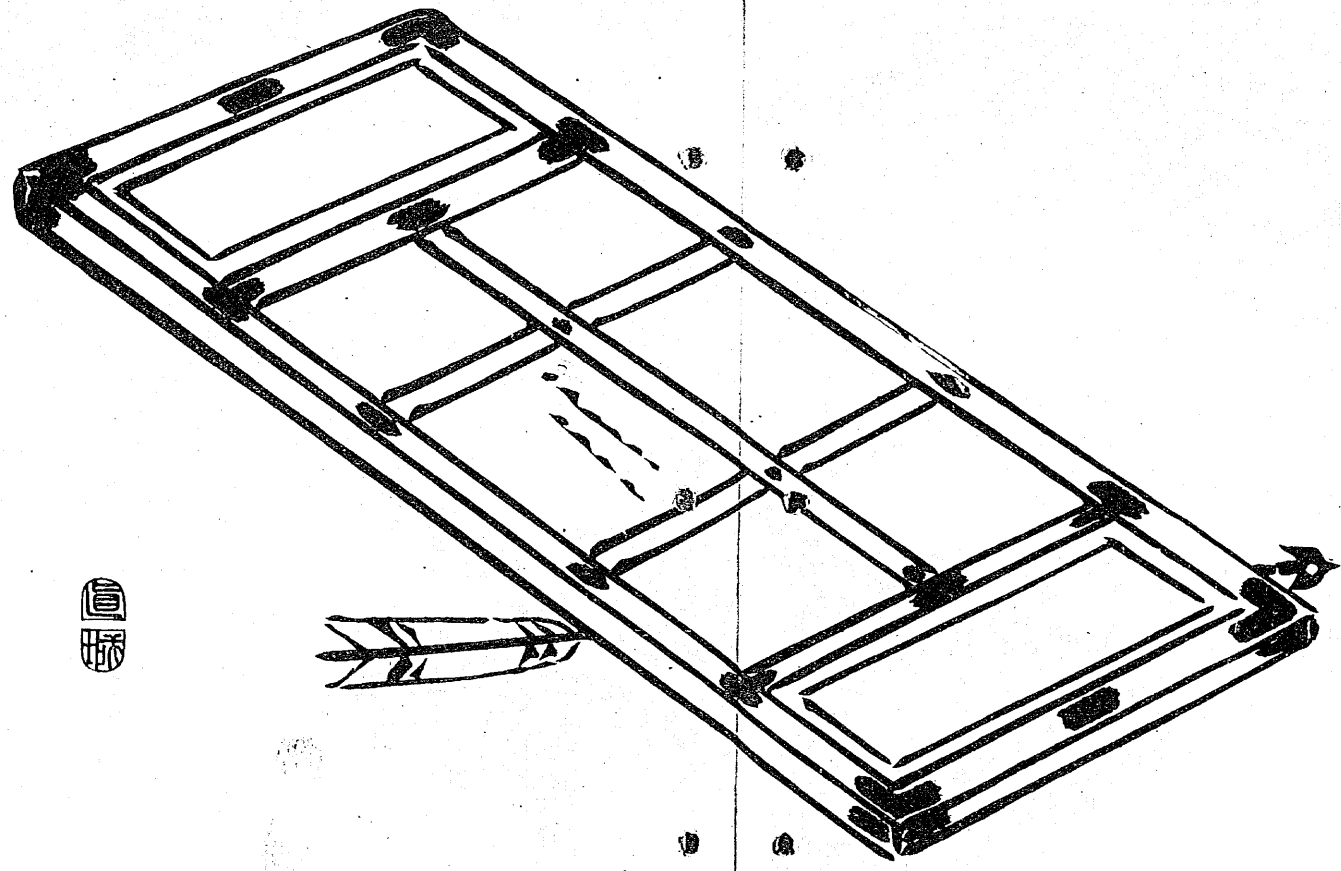

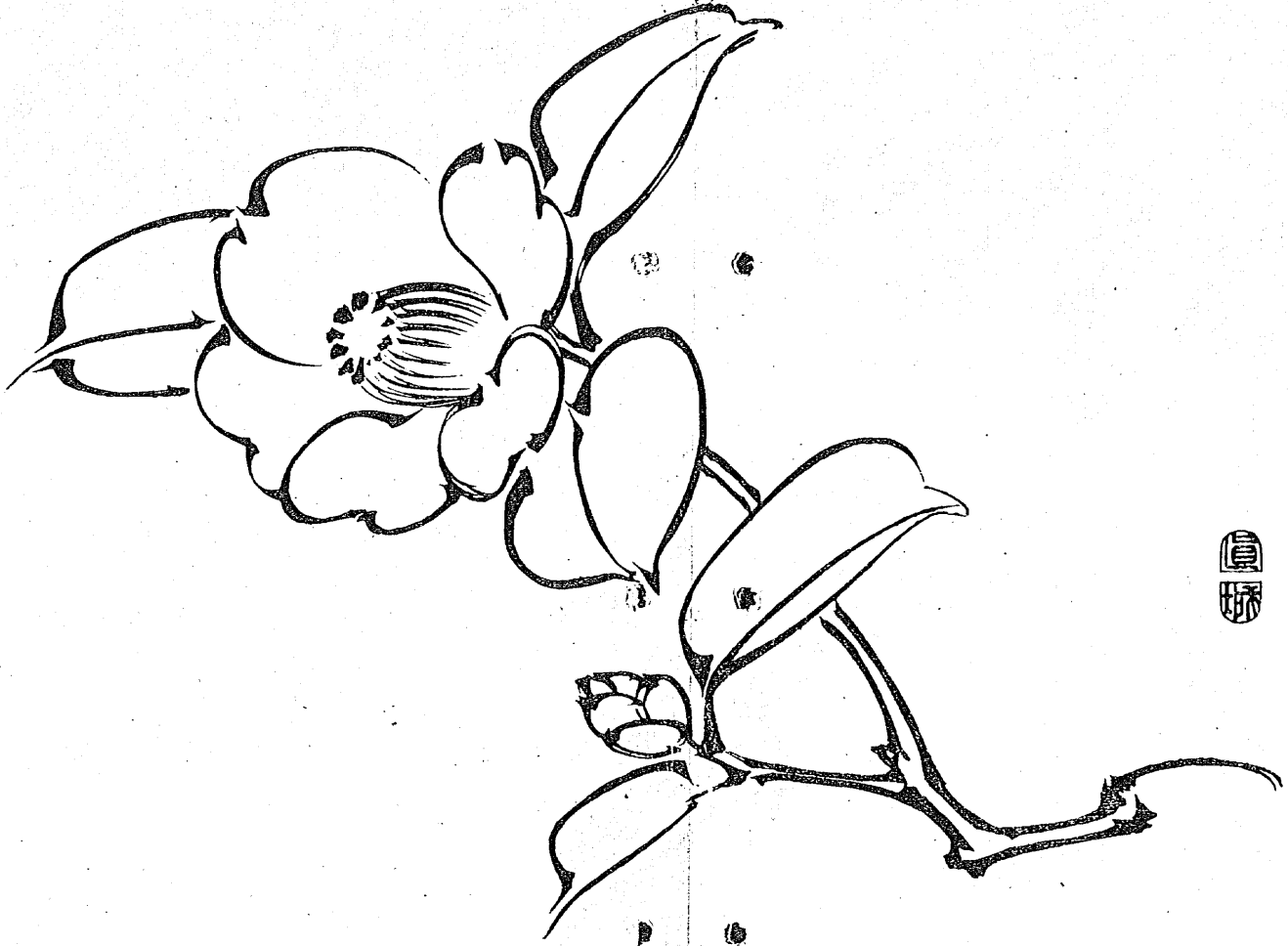

椿



あさ  
がほ  
朝  
貞

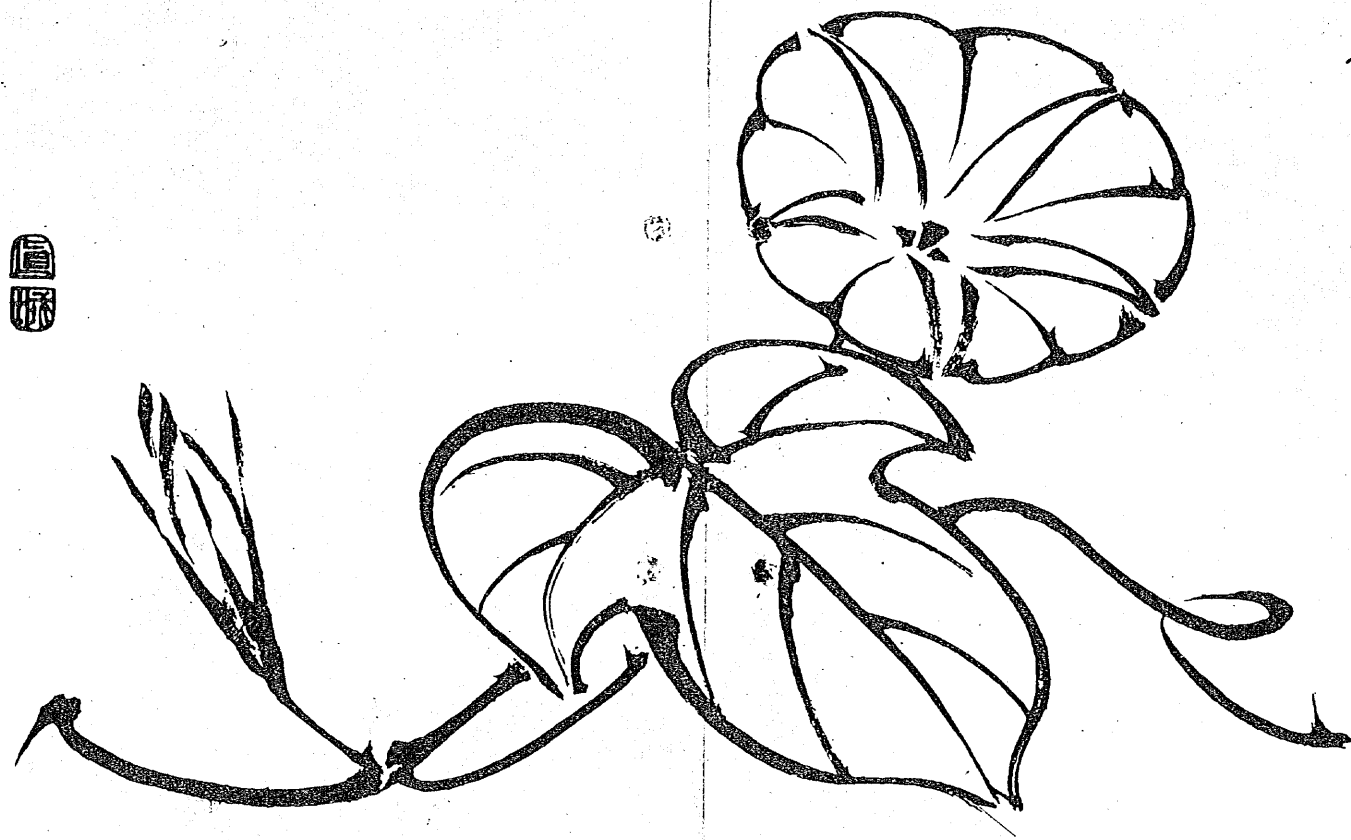



提燈

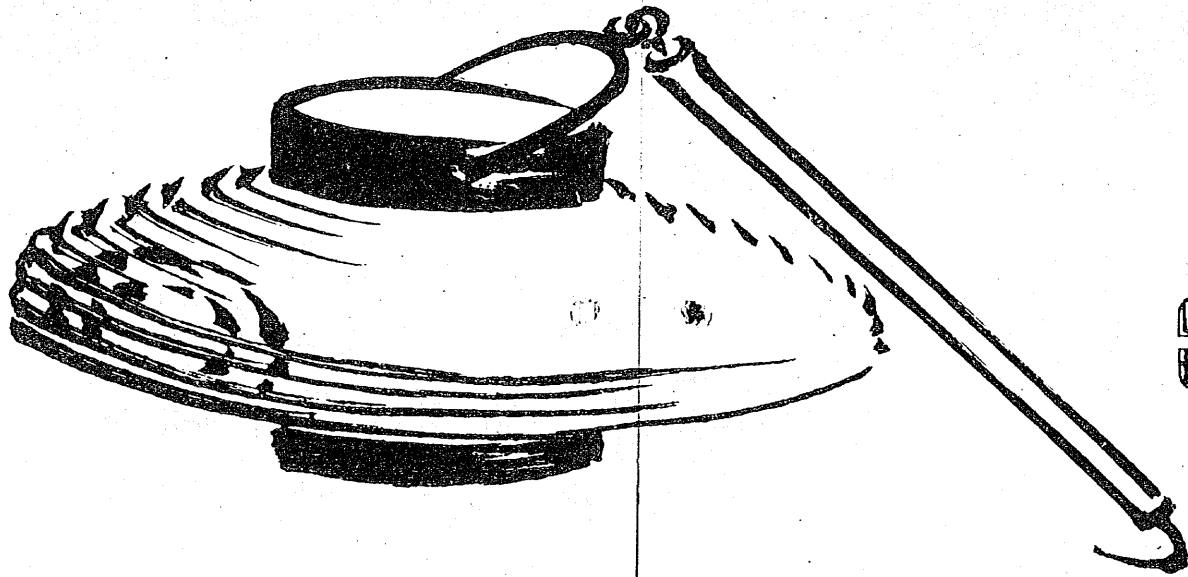

きりつる わかまつ  
折鶴と若松

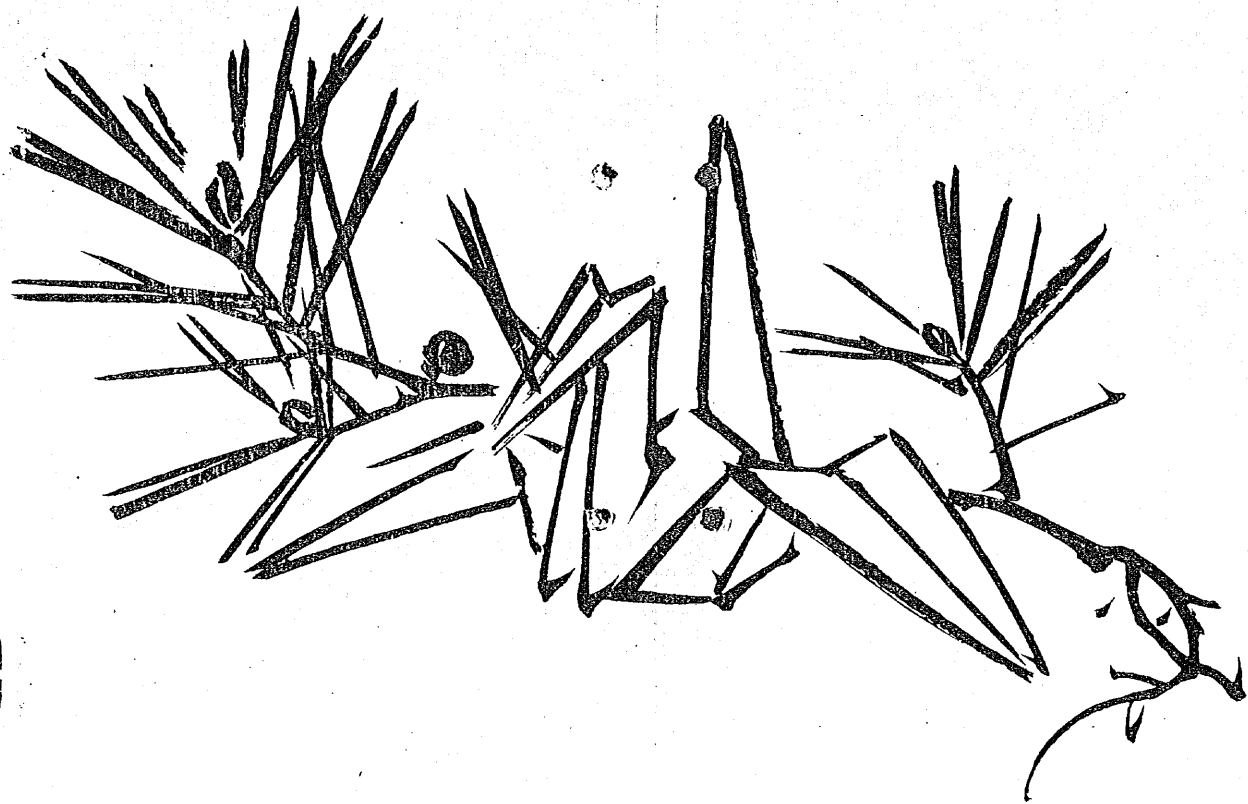

靴を捧ぐ鞠場

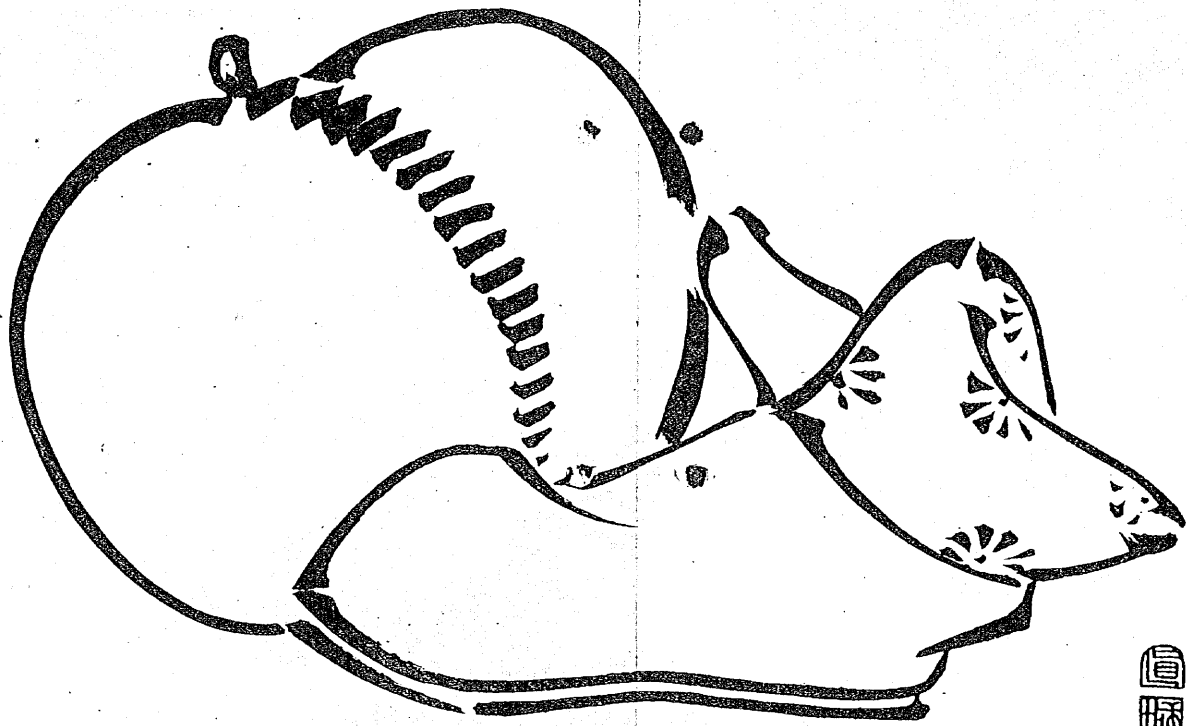

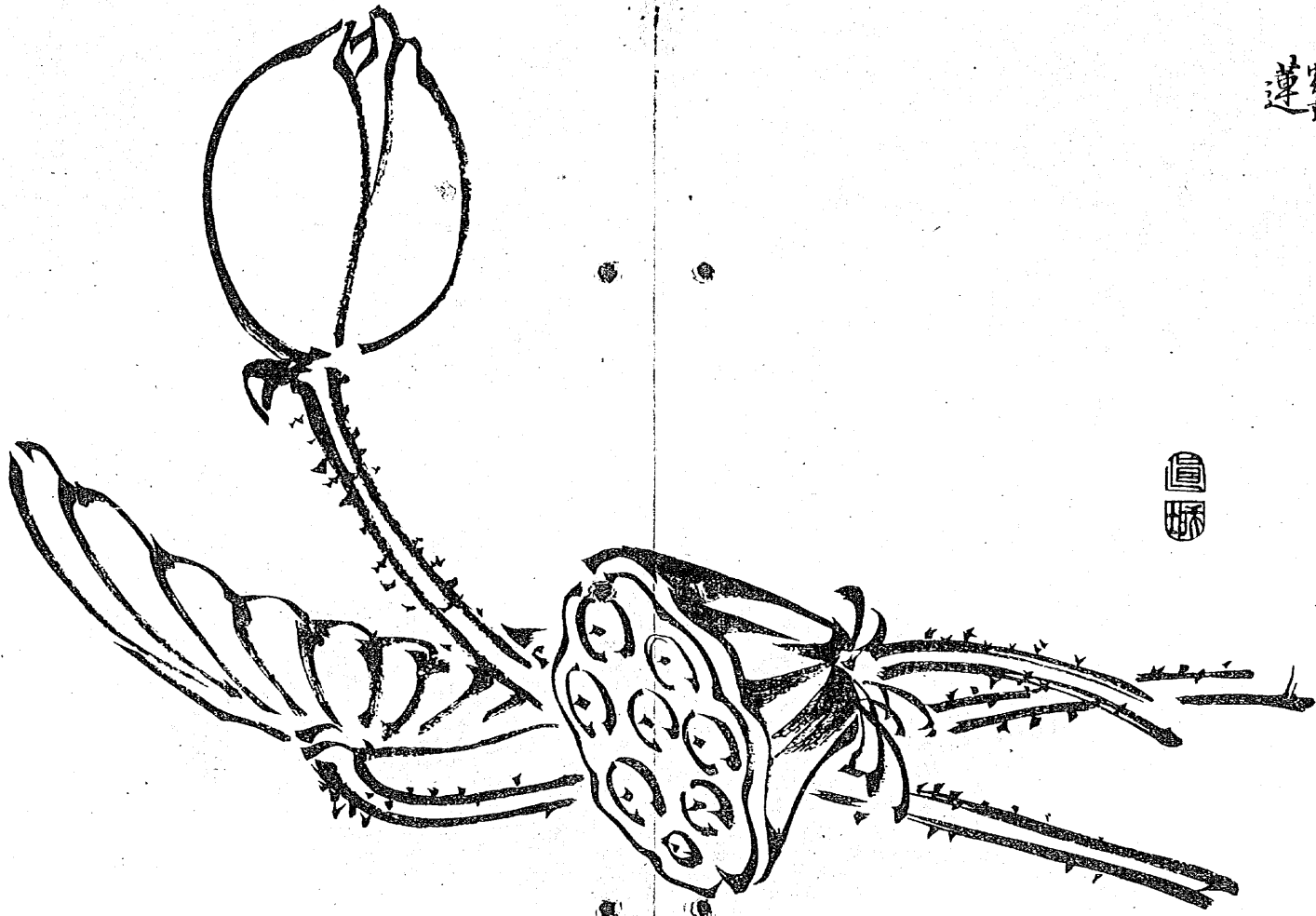

蓮



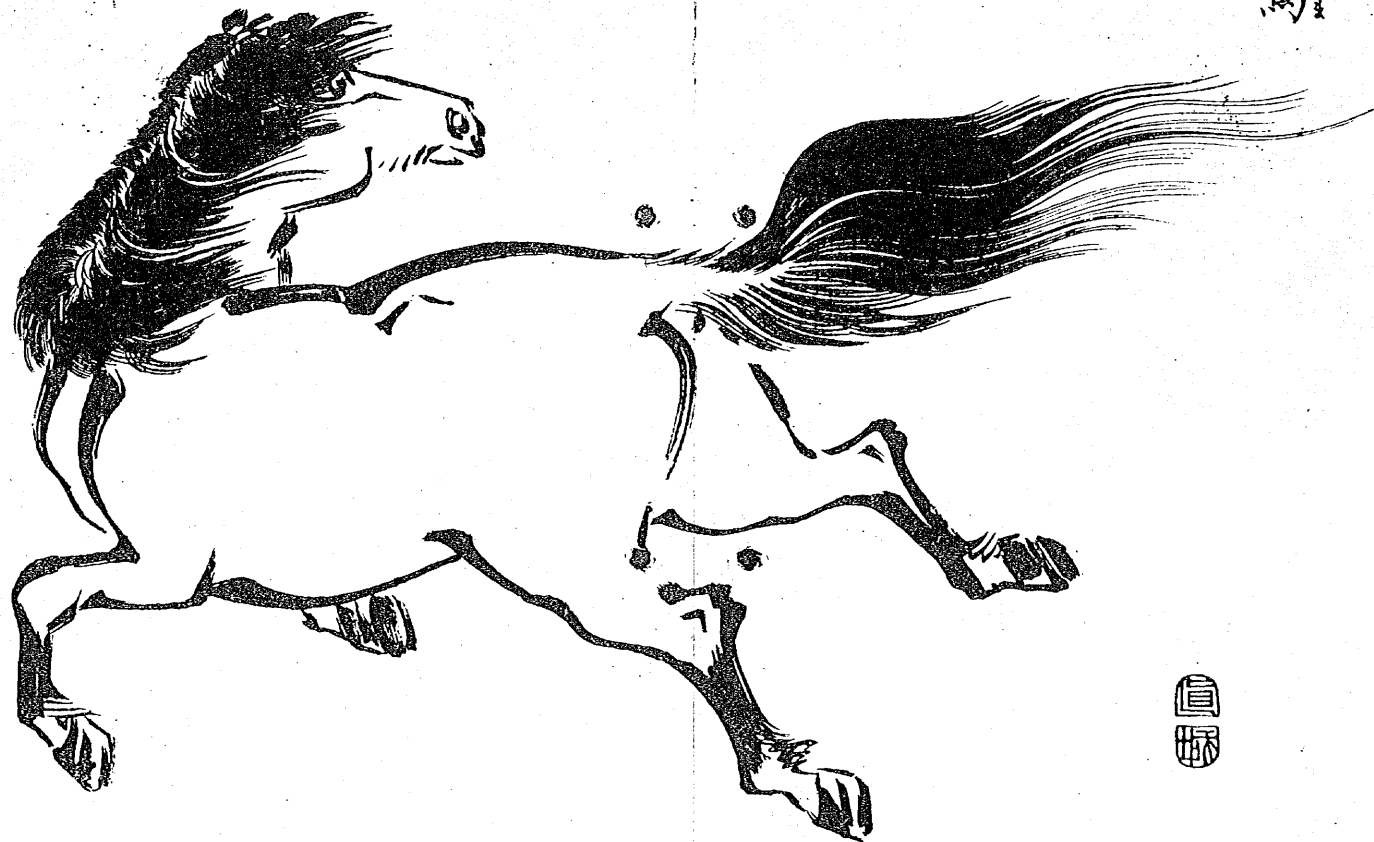

馬



江の島

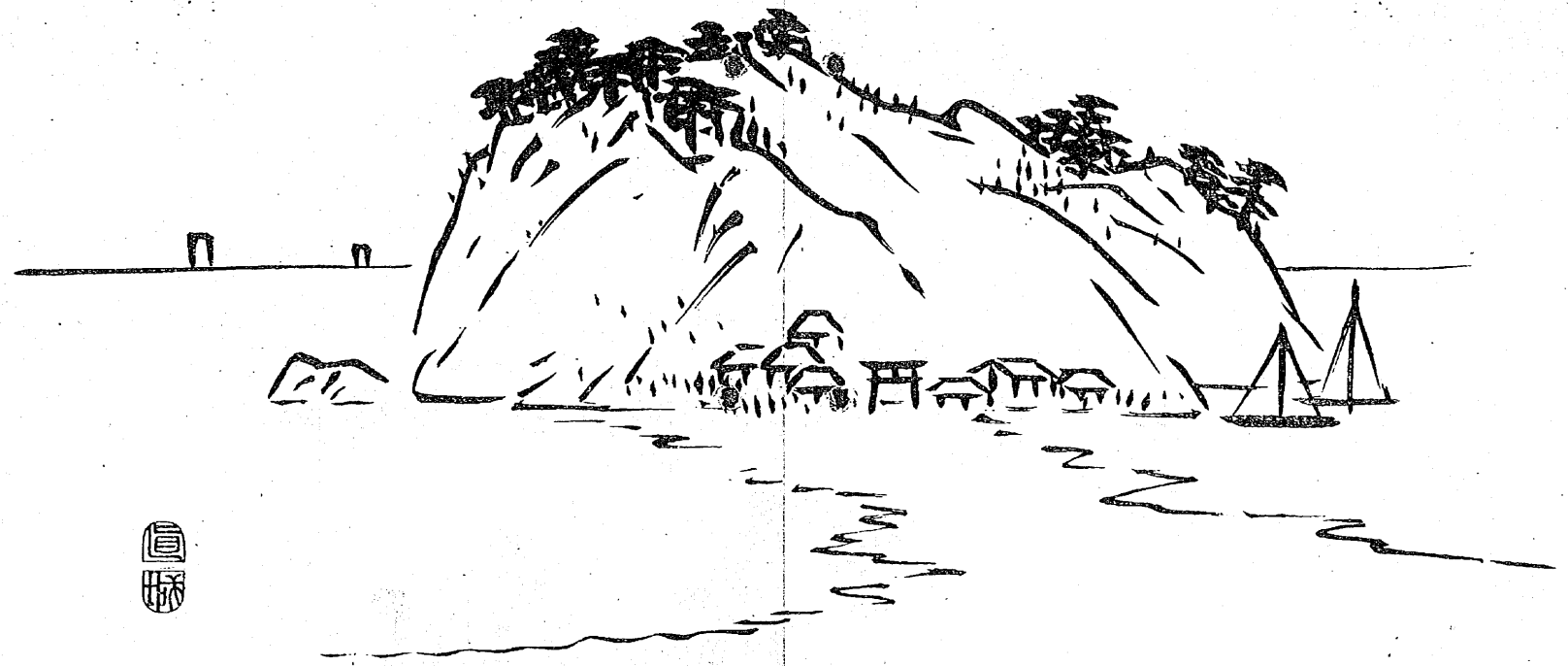



鶴子



11.222

11221

明治三十三年九月三十日印刷  
明治三十三年十月五日發行

著作權所有

定價		高率毛筆書帖
卷一、二、三、四、各金九錢	卷五、六、各金九錢五厘	
卷七、八、各金拾錢		

著作  
者

大阪府大阪市東區伏見町四丁目九番屋敷

深田直城

發行者

岡山縣岡山市大字上之町六十番邸

北村長太郎

印刷者

岡山縣岡山市大字上之町六拾番邸

宮野浪治郎

發行所

岡山縣岡山市大字上之町六十番邸

細謹舍



