

翻刻

小學

書學書

全

325

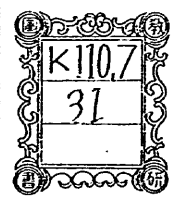

K110.7

31

明治六年五月

翻刻

執筆之法

表

裏



# 畫學書

文部省編纂

文書局

畫學序

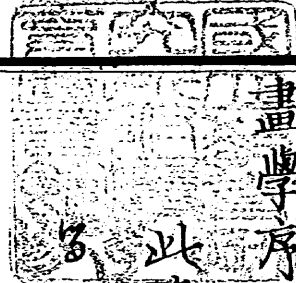

此畫法ハ初心を導き就て肝要を  
 示す夫を奉々示すを以て多々始  
 免の素畜あり故り初學の徒お種々  
 手本ふして稍く習熟すれば随つて  
 臨寫を多時其圖画の生意を得る眼  
 目名旨趣も達し或る教師の説諭し

小學畫學書

序

文部省

て添削をべき大免の設け又筆は運  
びをも兼誨ふるものなり諸清書し  
る批判を受るは筆は運びを覺ゆふ  
との二ツを書画以づれを學ぶよも肝  
要ゆいて昔名字體を正しく書し寫真  
を本と爲ふハ同じ理を留むを辨へ  
随て運筆を自得ゆいざる時を書画

相待り精熟に至るべきの趣意あり  
尤も書画よかぎる師傳かしくして  
習學をふ時ハ癖を生ぜざるものな  
しやへよ筆の扱ひも理よかふハぬやふ  
成りて遂り其業を精研をふこと何  
るべし所謂固陋寡聞の終り天然の才  
思を以るもづれよすはる惜しみ歎

筆き事系統で古小考へ初を正して  
此圖本の基礎き流より遡り源に至る  
べきハ教ふ家人も學ぶ人も世に飲  
るるが源を心得を能はぬは  
く是より後事を家初学の爲に  
ふ系列

小學書學

凡例

凡畫ヲ學ブモノハ先ツ誨フルニ縱横斜ノ直  
線及ビ弧線ヲ描クヨリ初ム須ラク其序ヲ以  
テ逐一研磨習熟スベシ  
凡ソ筆管ヲ把持スル手指腕肘ヨリ心目ノ照  
應ニ至リ授受法則ヲ服膺シテ違失セザルヲ  
要ス

第一号ヲ學ブノ順次ハ第一圖ニ基イテ乃チ

横線ヲ倣ントスルニハ先其左右ノ端ニ小點ヲ印シテ然ルノチ左ヨリ右ニ線ヲ畫クベシ  
 第四第六圖上ヨリ下ニ垂ル、ノ直線モ亦之ニ同シ其熟練ニ至テハ後先下上欲スル所ニ随テ類推シテ法ヲ得ルモノアラン  
 第一号第十七圖ニ至リ縱横ノ塵線異ヲ設ケ随テ画式ヲ臨寫ヒシムルモノハ皆其形似ノ得易カラシメン方法ヲ示スモノアリ共ニ圖ヲ案シテ知ルベシ

第二号諸物品ノ圖ヲ画クニ輪郭結構間架ノ線ニ大小ヲ別ツモノハ向背ニ因テ明暗アルヲ示スナリ線ノ大ナルモノハ陰影ヲ渲染スルニ代フルノ法ナリ  
 第三四号ハ漸ク輪郭結構間架ノ布置ヲ熟知セシメ随テ陰影ヲ駢寫スルヲ習ハシム然レハ猶簡易ニシテ厭倦ナカラシメンヲ欲ス故ニ省略スル所アリ進シテ中學ニ至テ當ニ細陰影ヲ全具シテ奉示スベキナリ

山岡成章識

小學書法

第一號

第一圖

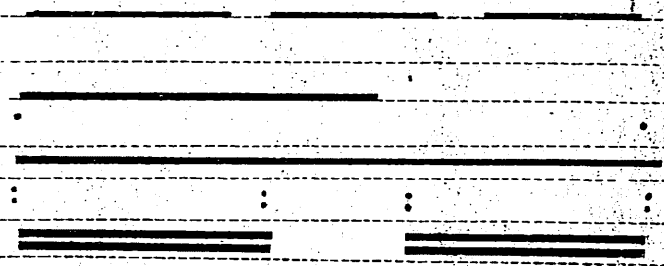

第二圖

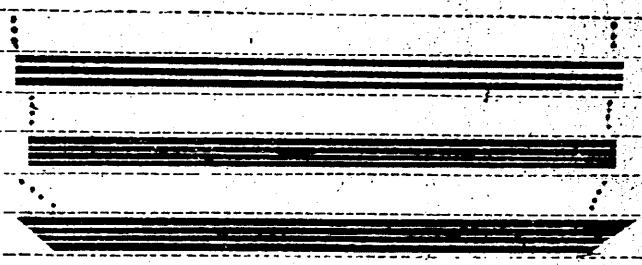

山岡成章書

圖三第

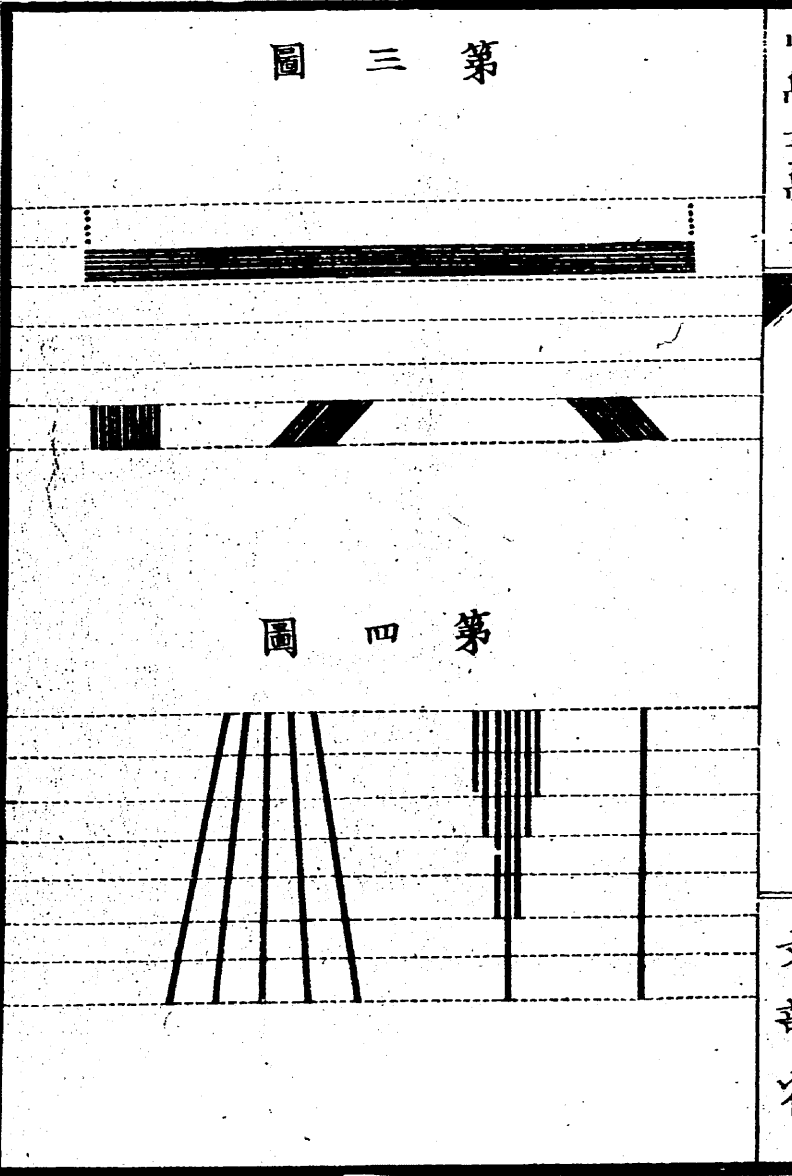

圖四第

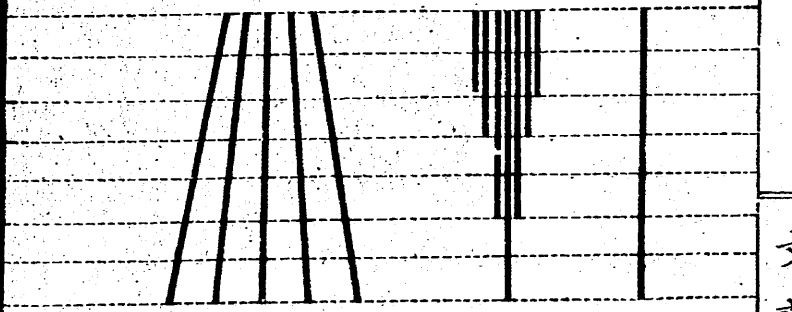

圖五第

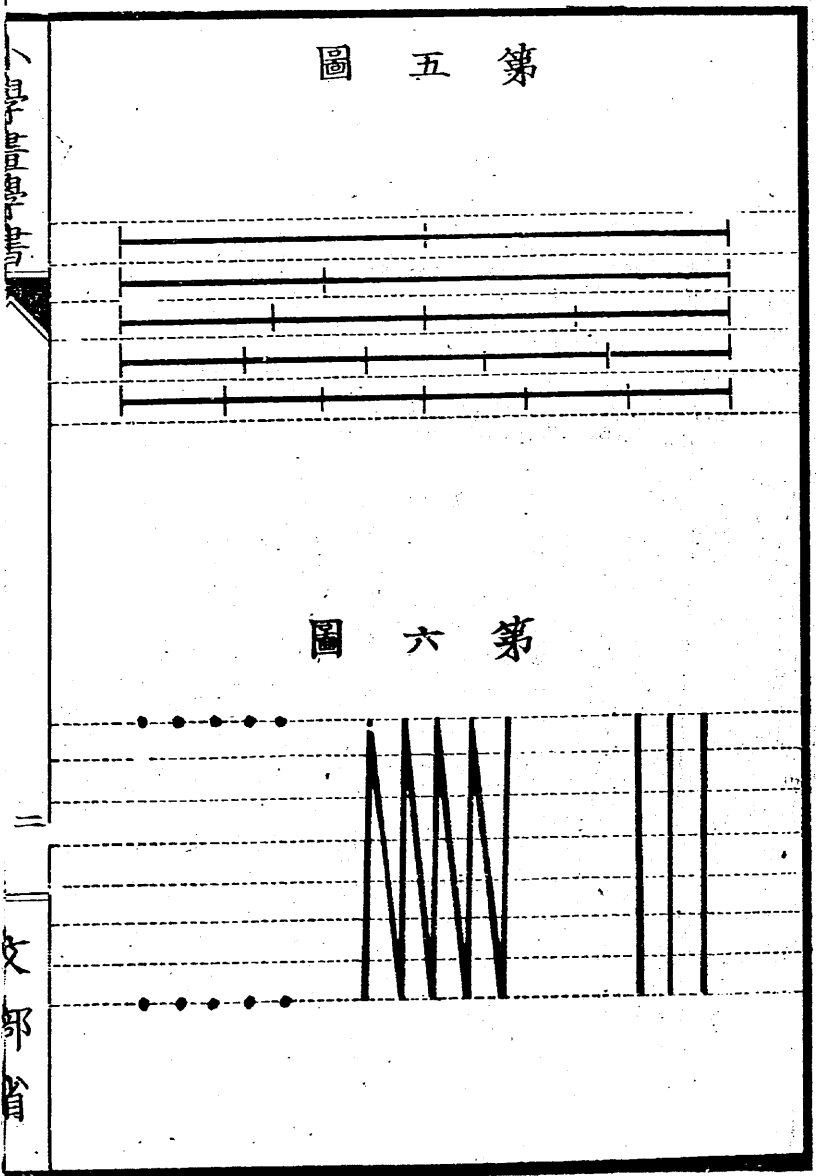

圖六第

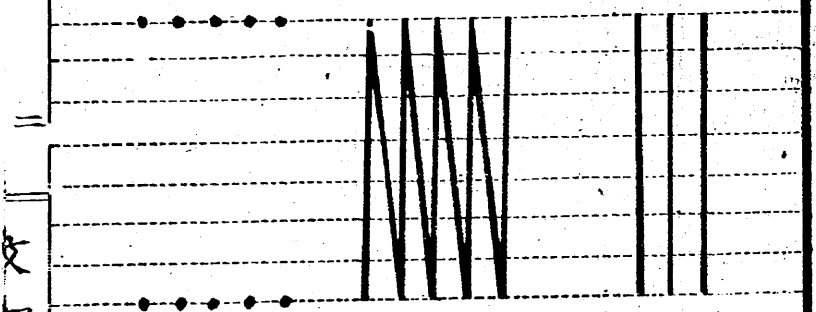

圖九第

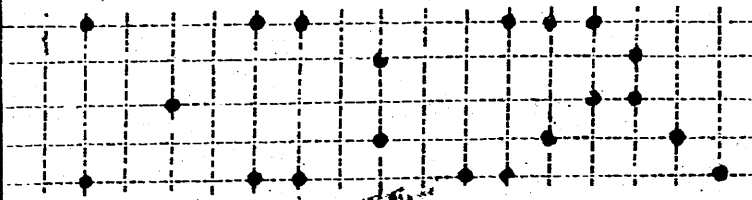

圖十第

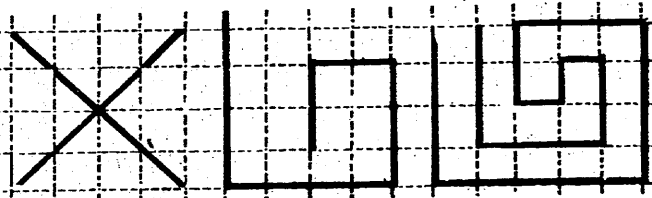

圖七第

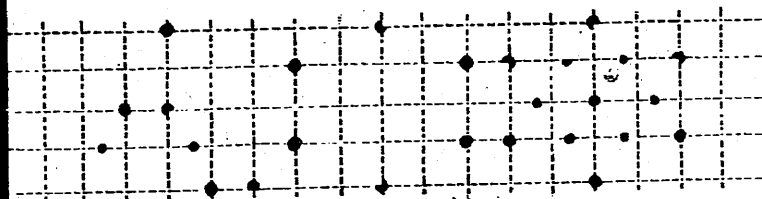

圖八第

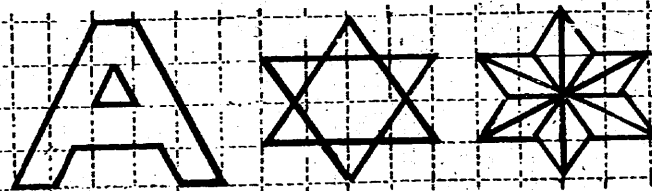



第十圖

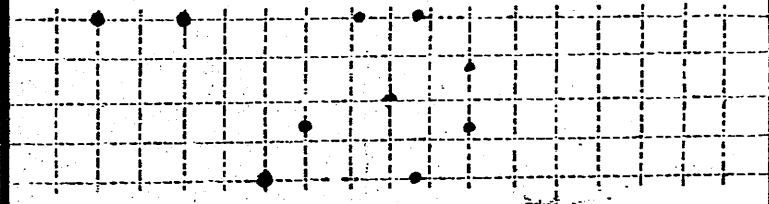

第二十圖

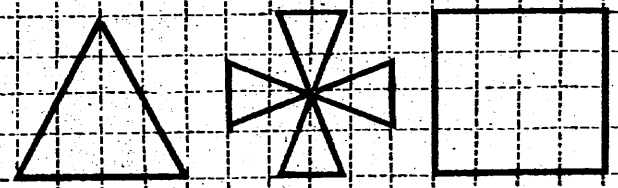

文部省

第三十圖

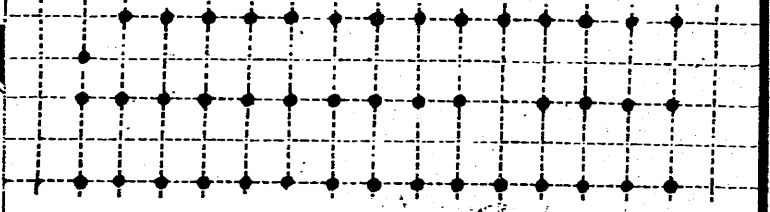

第四十圖

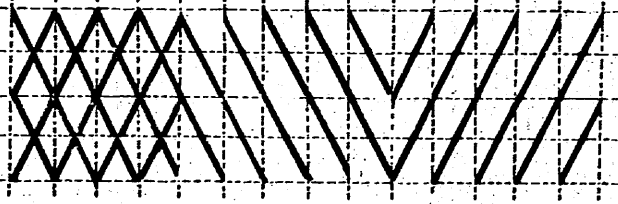

文部省

圖 五 十 第



圖 六 十 第



圖 七 十 第

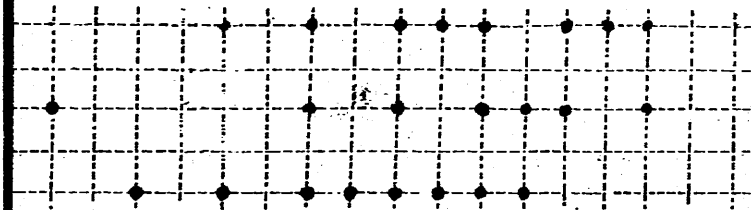

圖 八 十 第

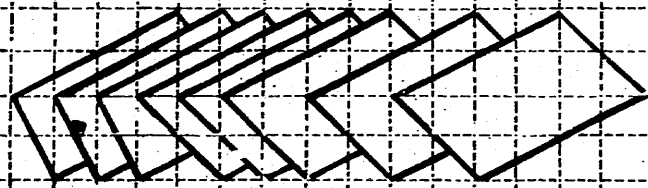

圖 一 十 二 第

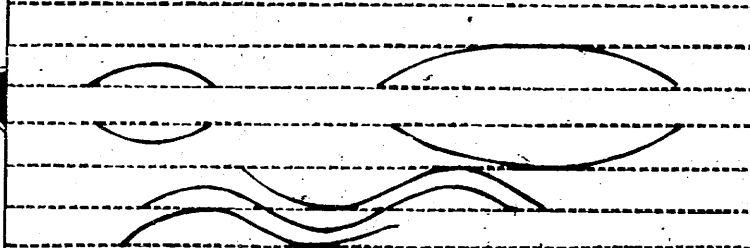

圖 二 十 二 第

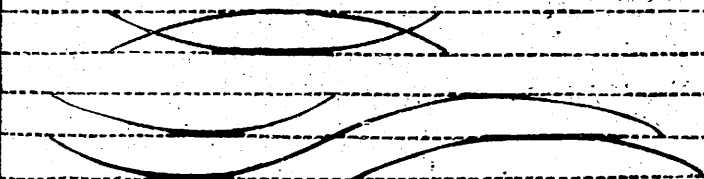

六

六  
部  
書

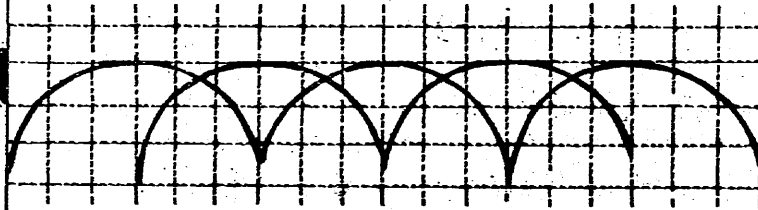
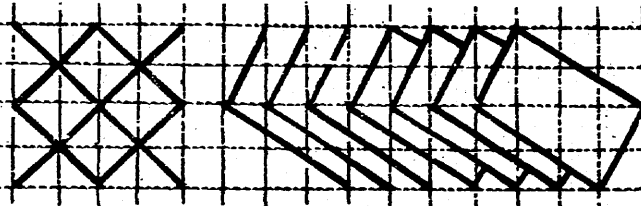
圖 九 十 第



圖 十 二 第



六  
部  
書

六  
部  
書

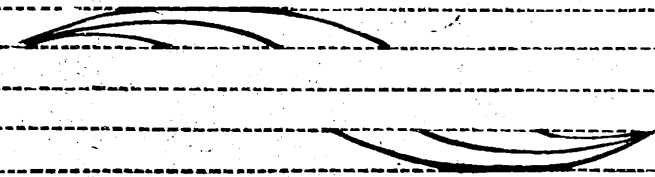
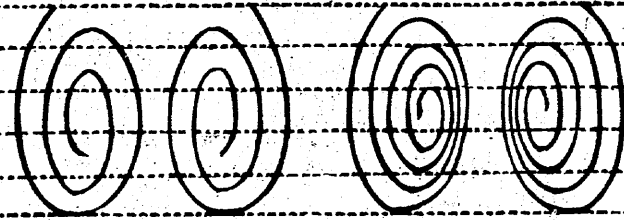
圖五十二第

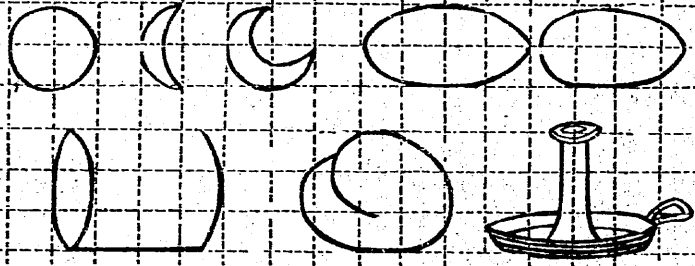

圖六十二第

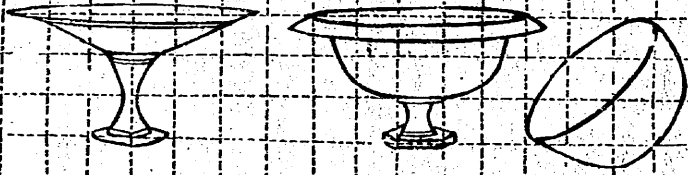

圖三十二第

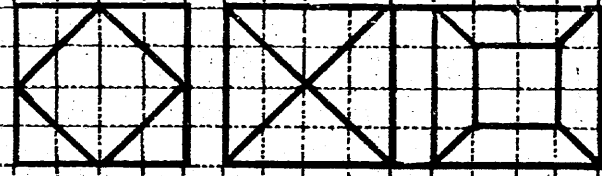

圖四十二第

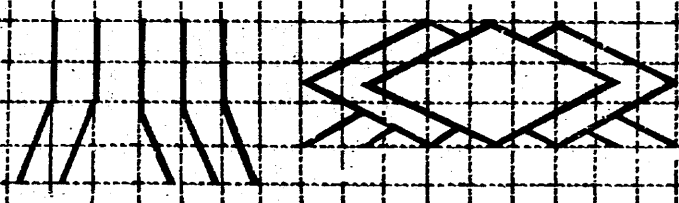

圖九十二第

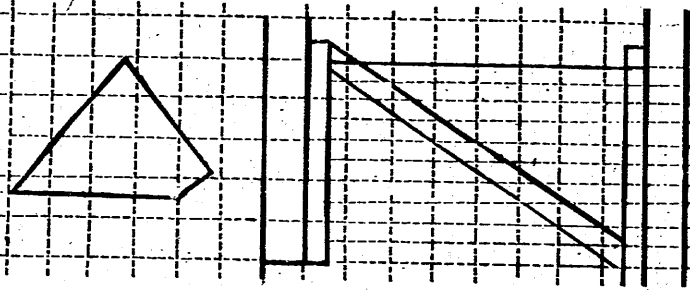

圖十三第

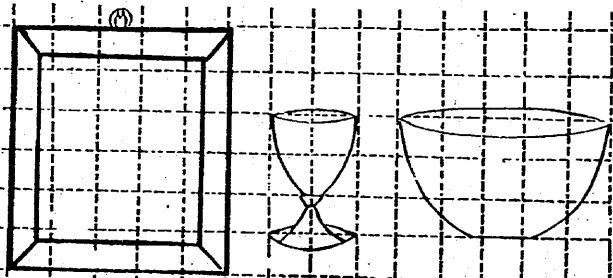

圖七十二第

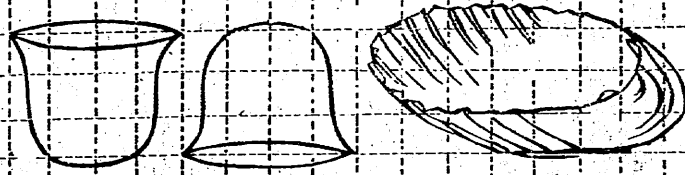

圖八十二第

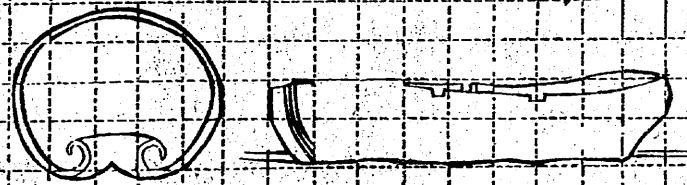

九

第一圖

第二號

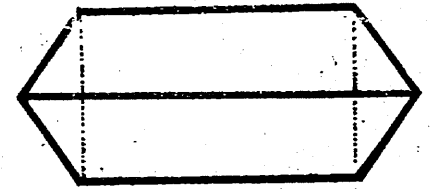

第二圖

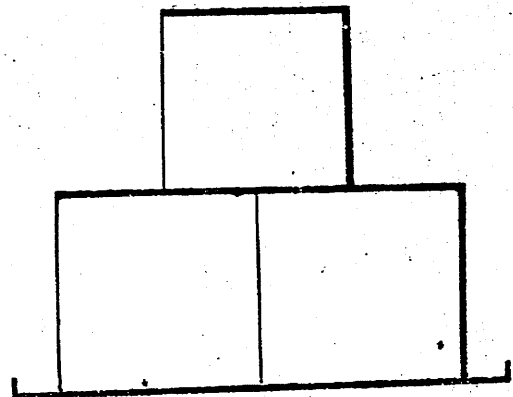

九  
文部省

第三十一圖

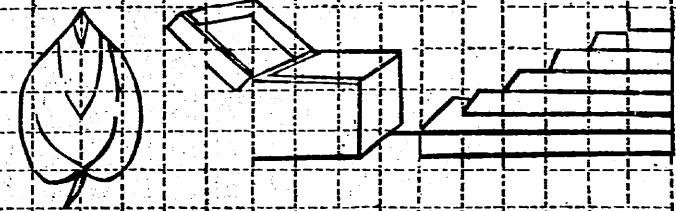

第三十二圖

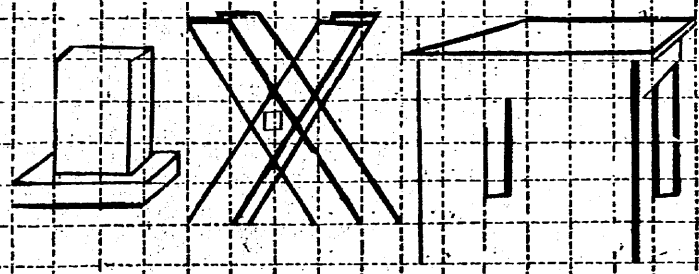

文部省

圖三第

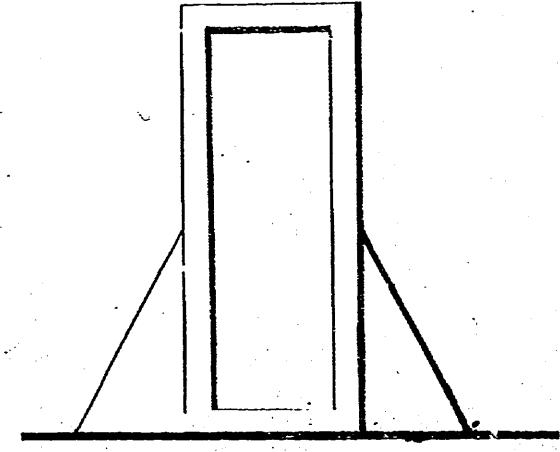

圖四第

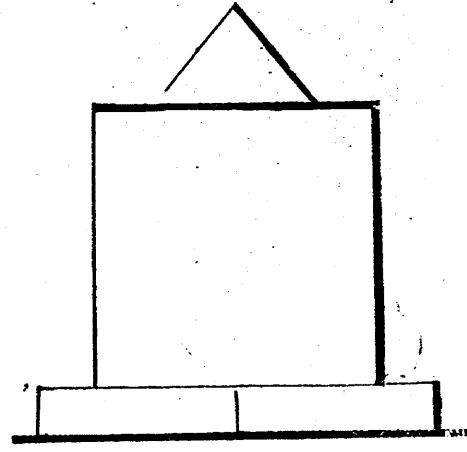

圖五第

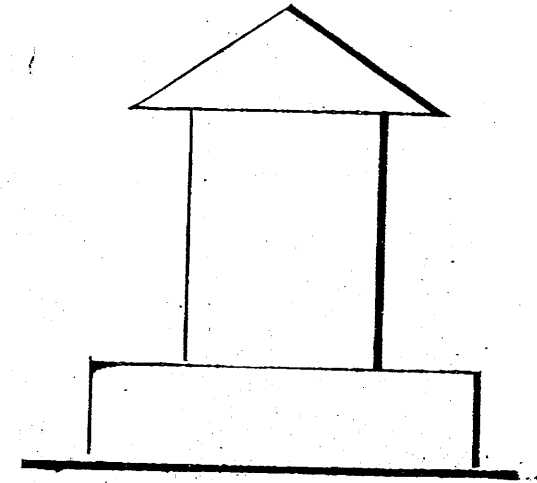

圖六第

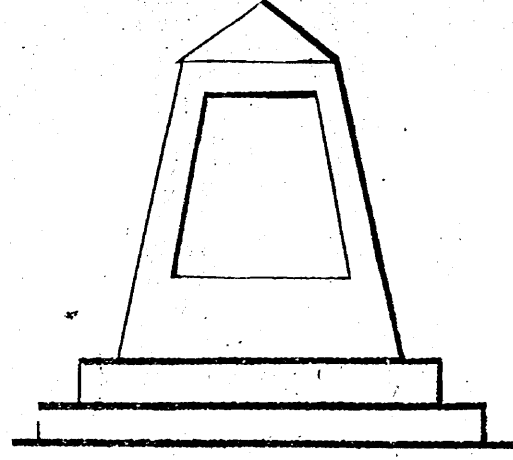

第 九 圖

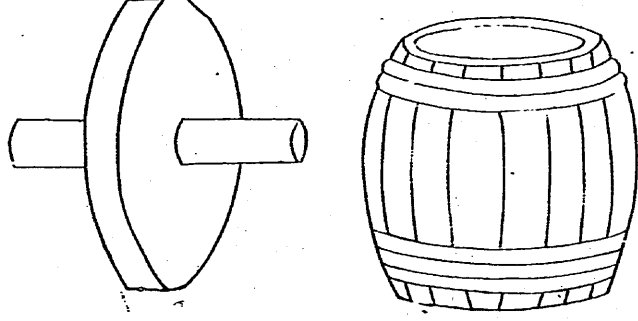

第 十 圖

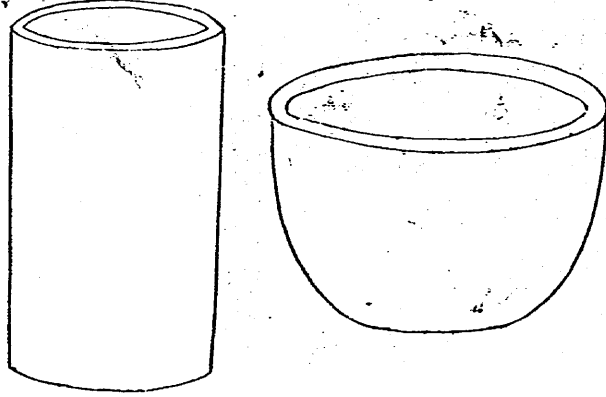

第 七 圖

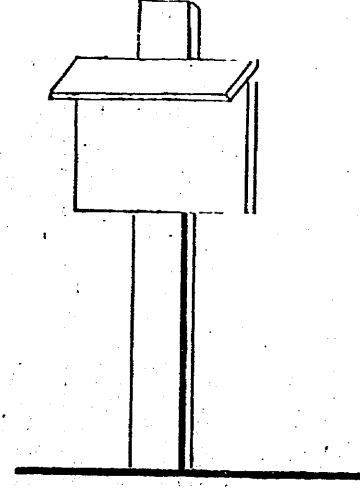

第 八 圖

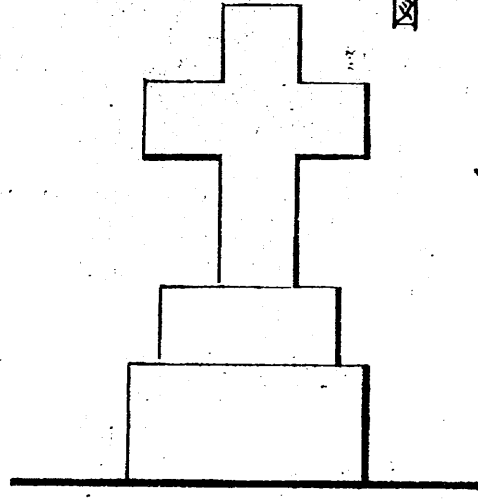



圖一十第

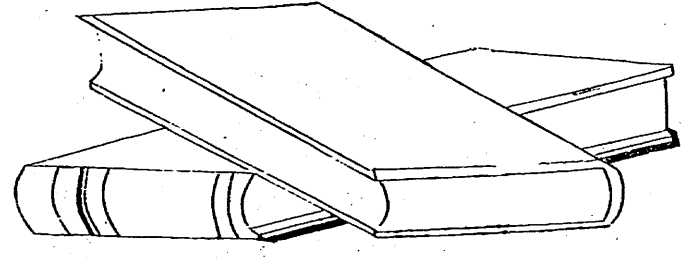

圖二十第

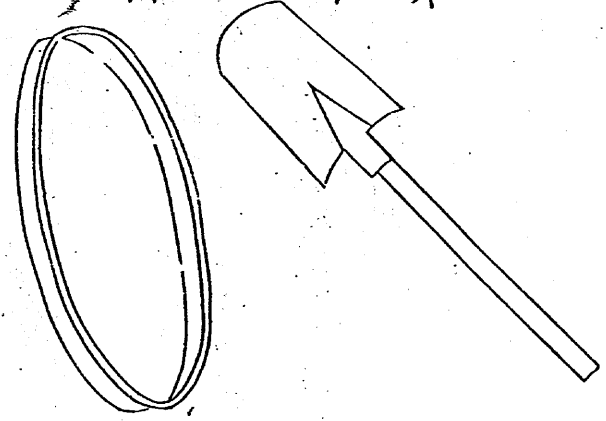

圖三十第

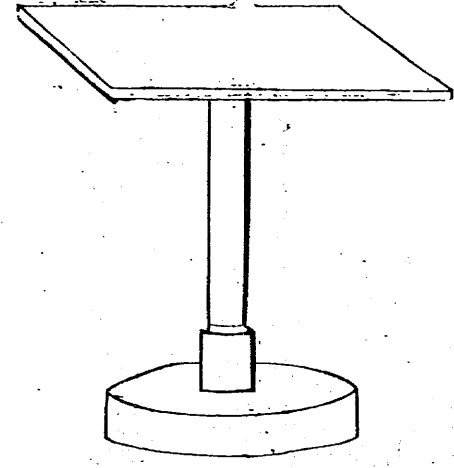

圖四十第

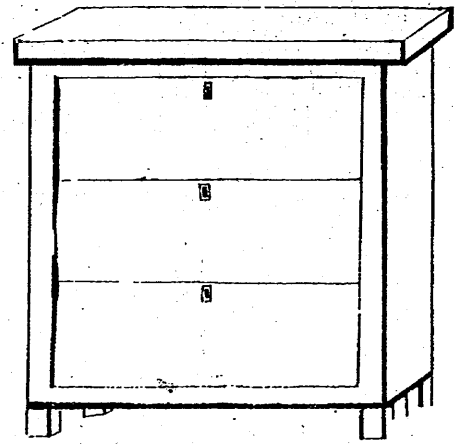

圖七十第

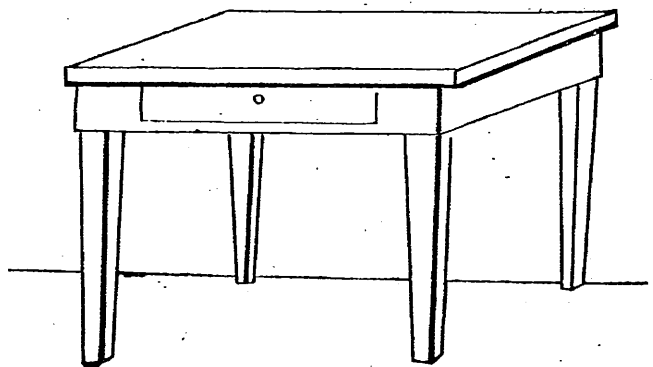

圖八十第

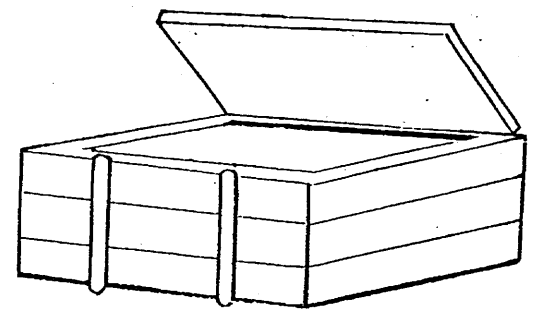

圖五十第

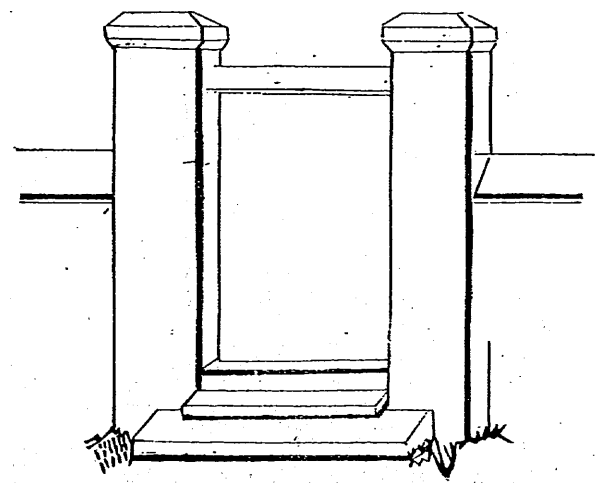

圖六十第

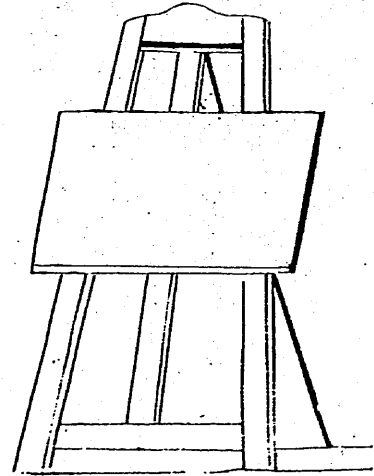

圖一十二第

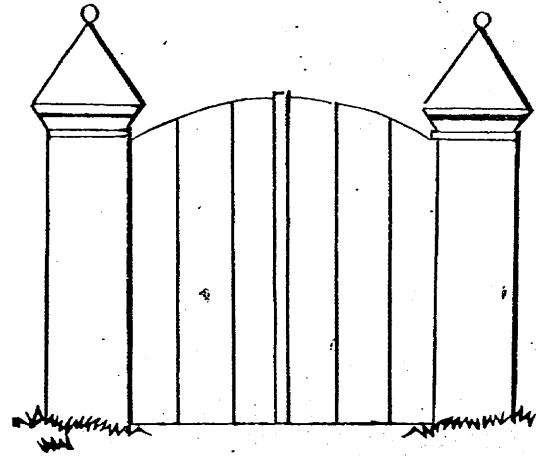

圖二十二第

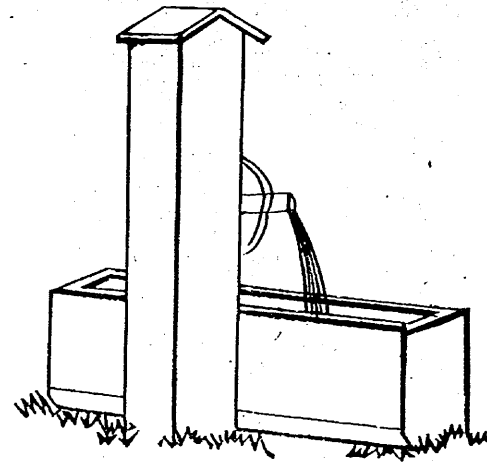

圖九十第

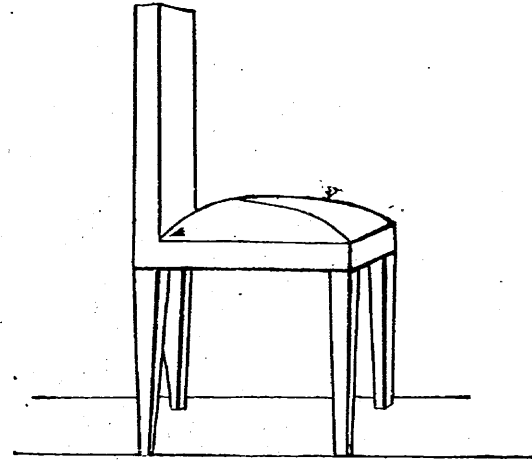

圖十二第

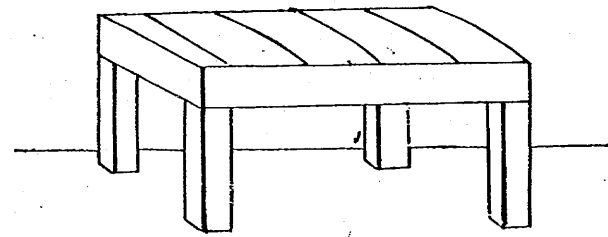

小  
民  
家  
用  
器  
具

第 二 十 五 图

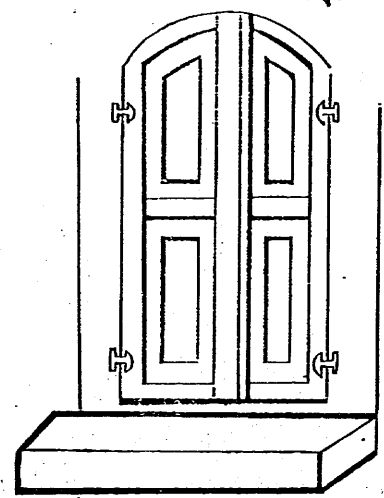

第 二 十 六 图

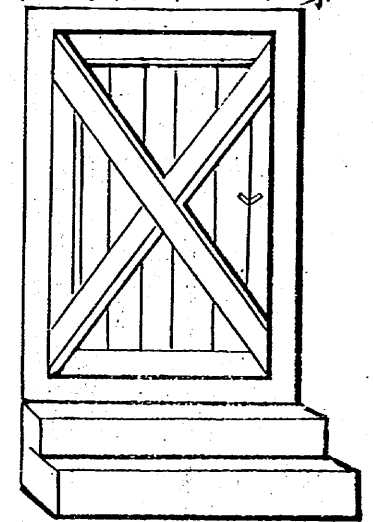

十  
五  
第  
二  
十  
五  
图

第 二 十 三 图

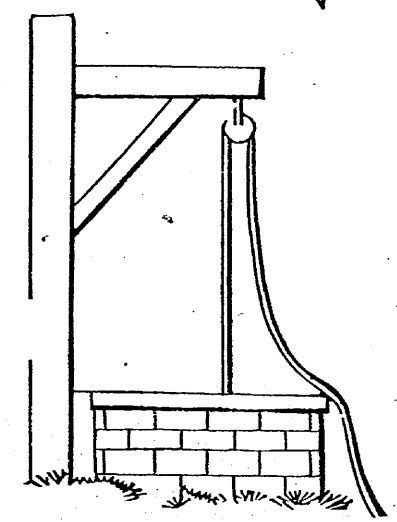

第 二 十 四 图

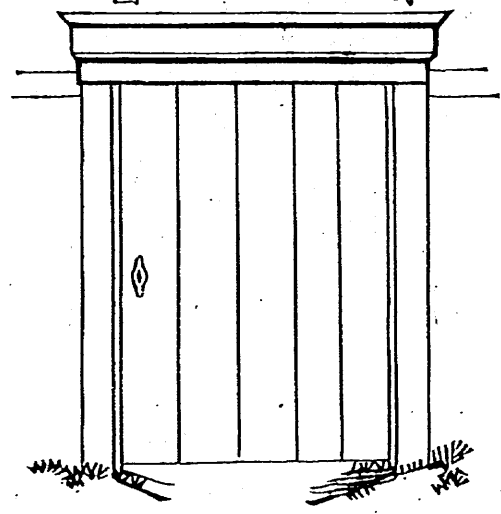

小  
民  
家  
用  
器  
具

十  
五  
第  
二  
十  
三  
图

第三号

第一圖

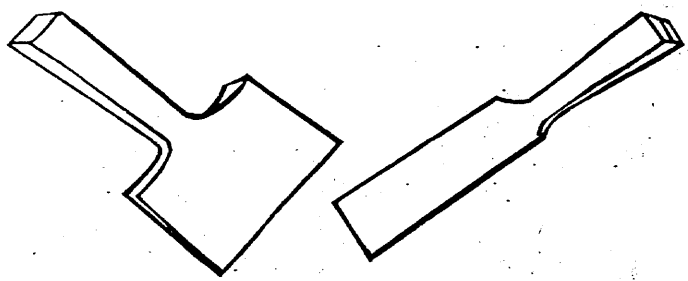

第二圖

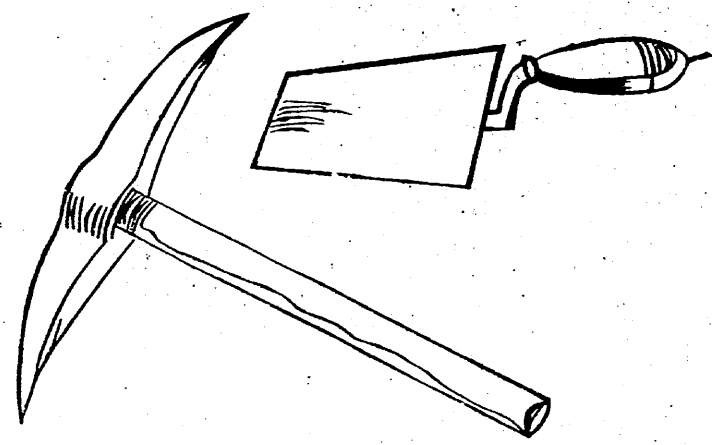

第二十七圖

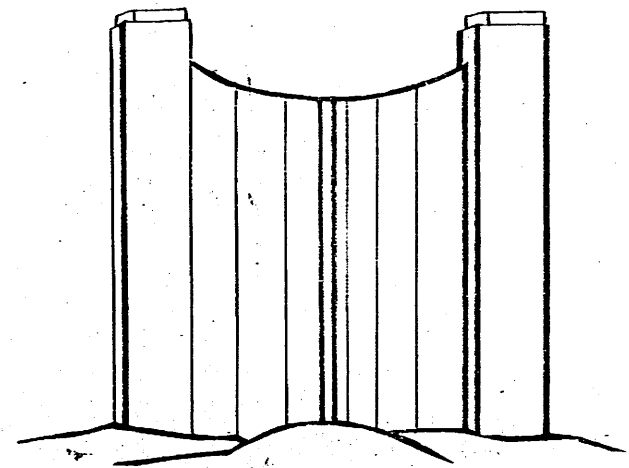

第二十八圖

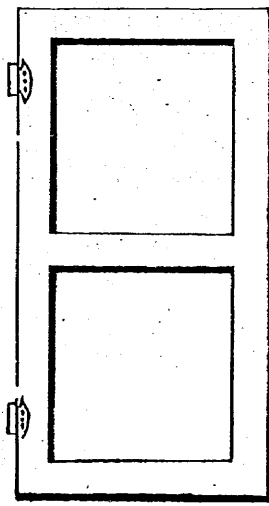

圖三第

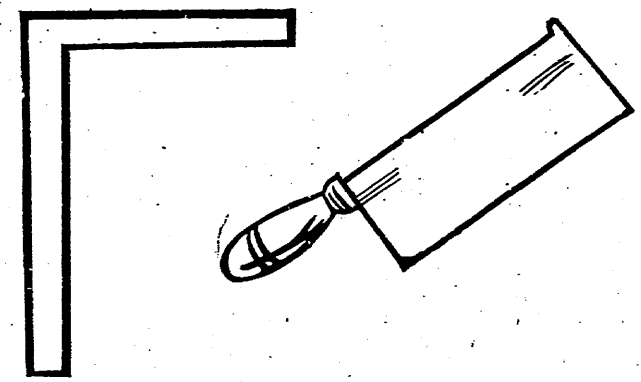

圖四第

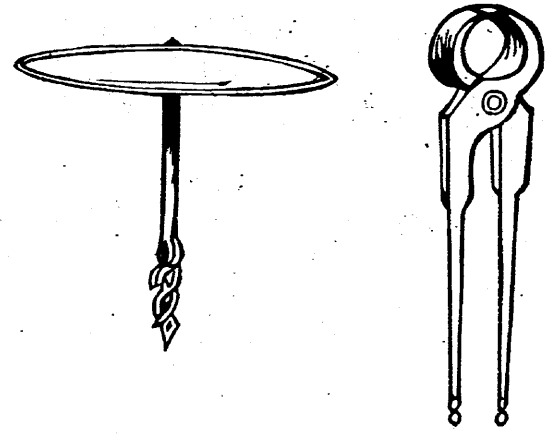

圖五第

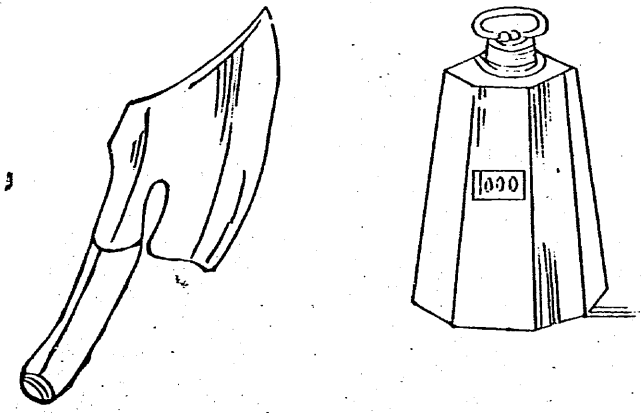

圖六第

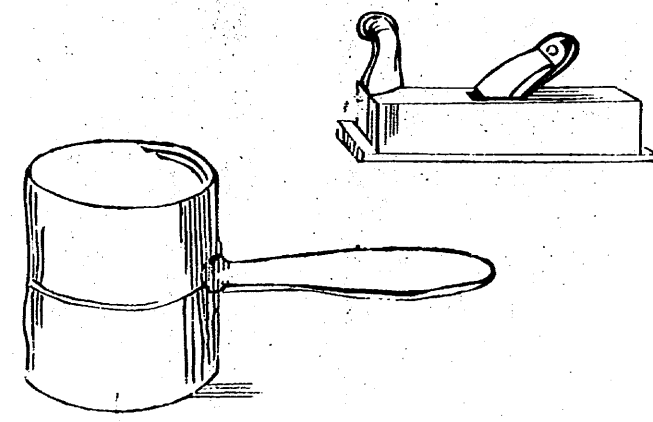

圖七第

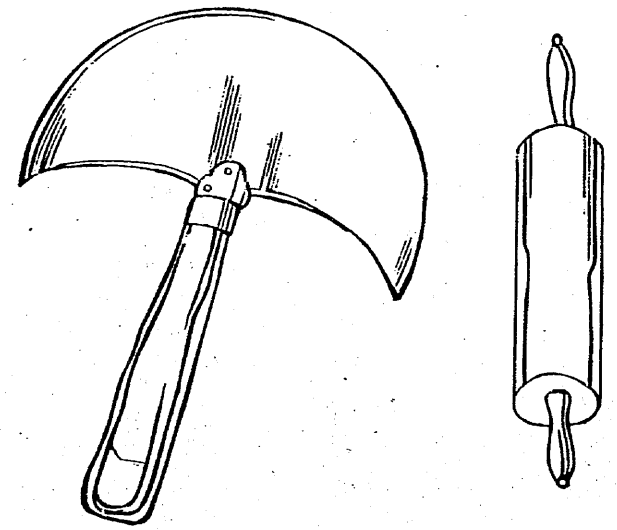

圖八第



圖九第

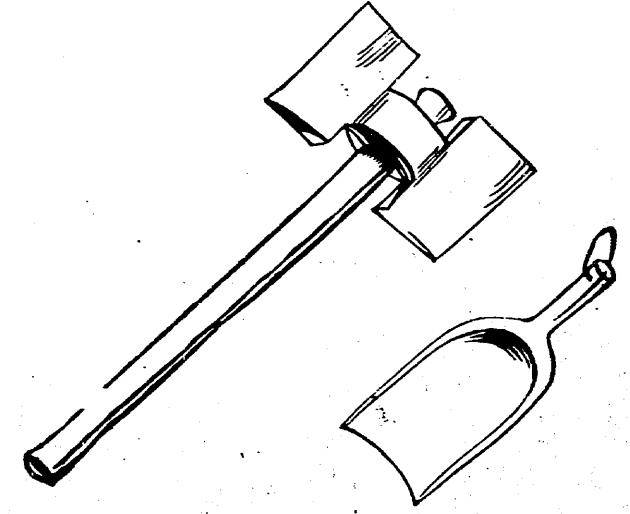

圖十第

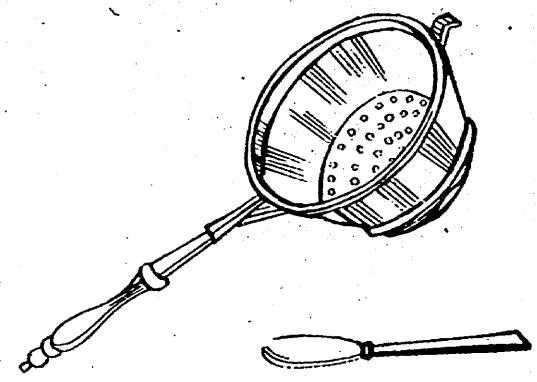

圖三十第

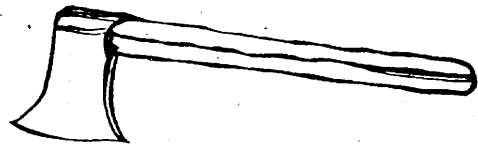

圖四十第

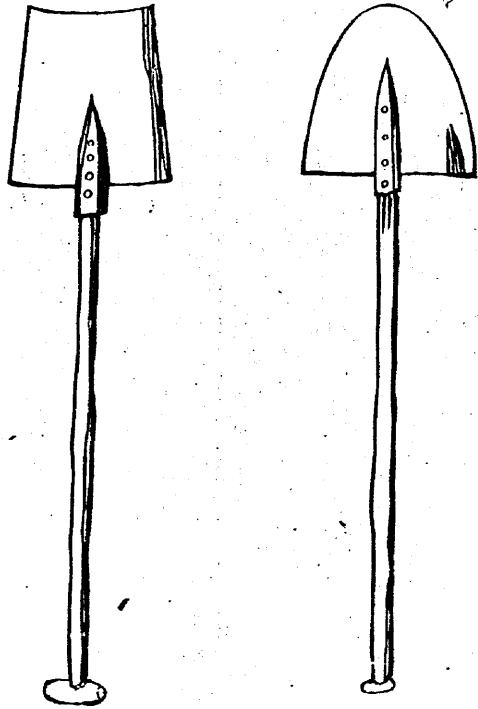

新華書局

圖一十第

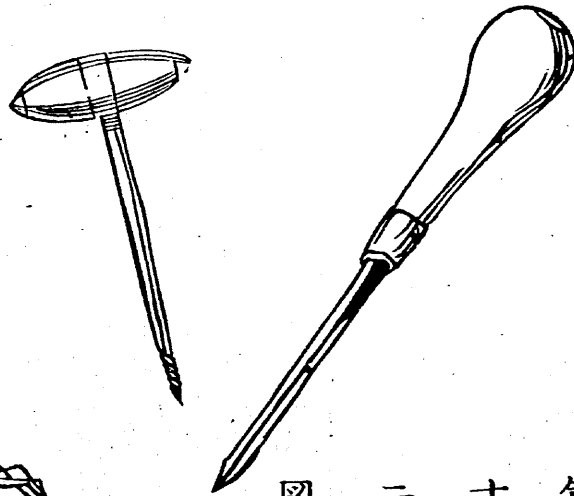

圖二十第

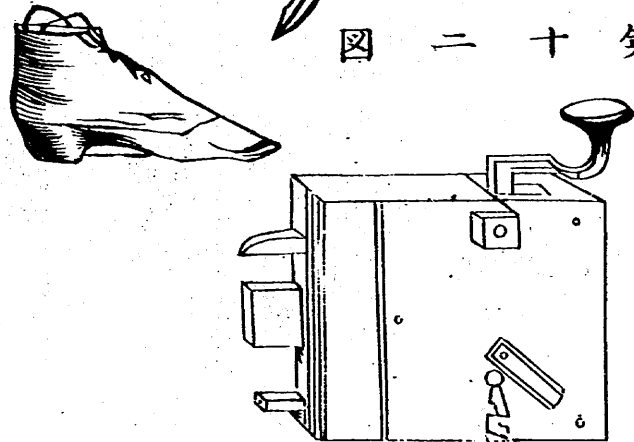



图七十第

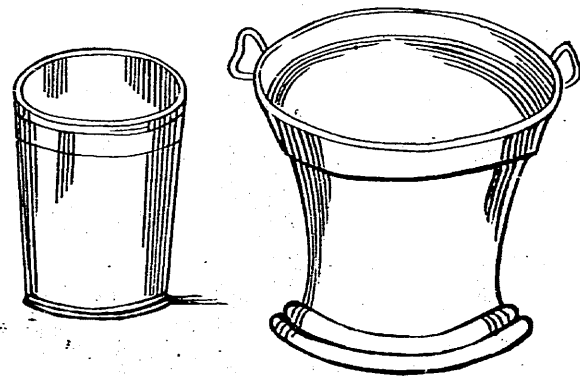

图八十第



图五十第

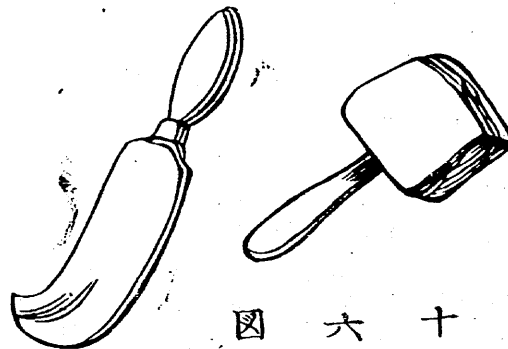

图六十第

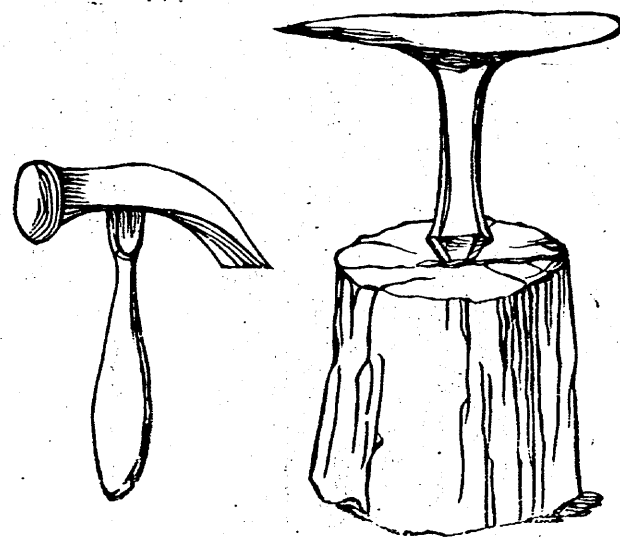

入  
思  
考  
書

二  
十

考  
書

入  
思  
考  
書

考  
書

圖一十二第

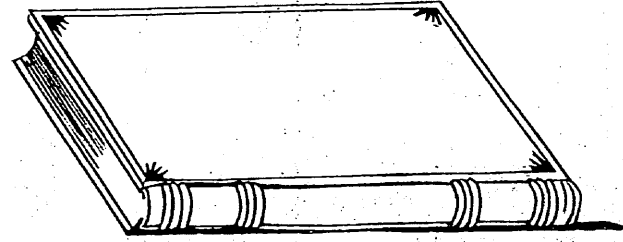

圖二十二第

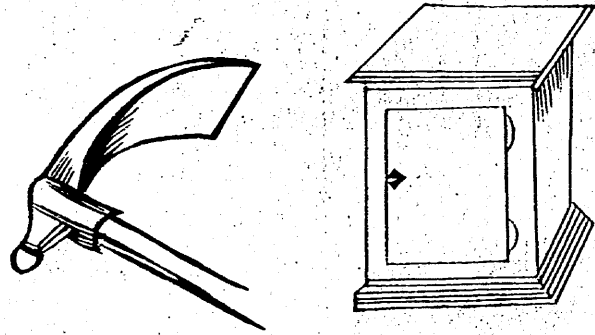

圖九十第

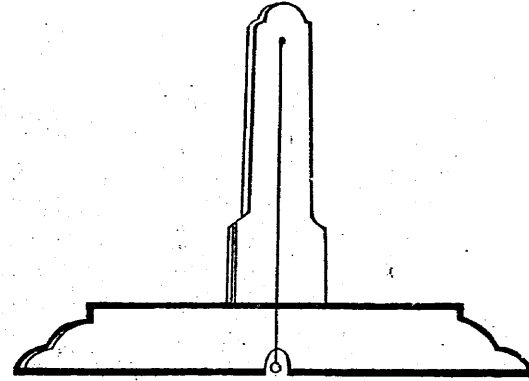

圖十二第

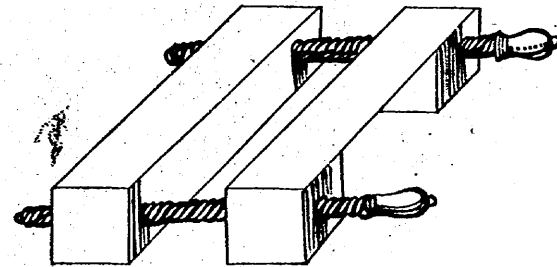

第 五 十 二 圖

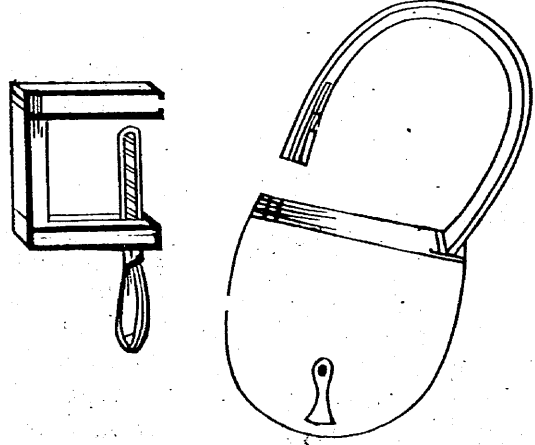

第 六 十 二 圖

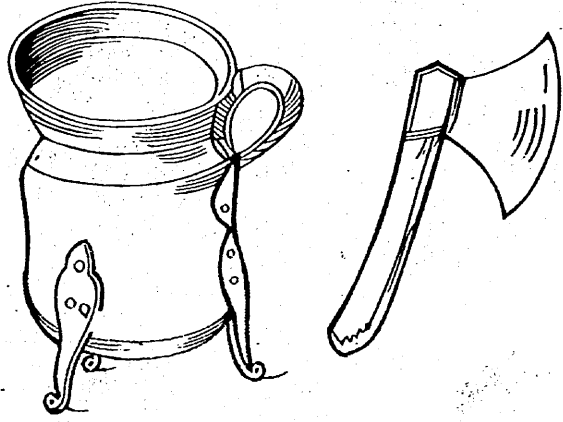

第 四 十 二 圖

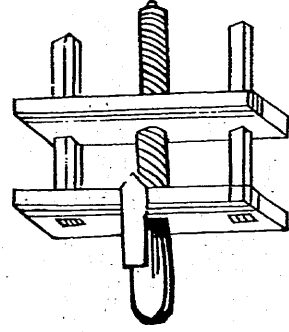

第 三 十 二 圖

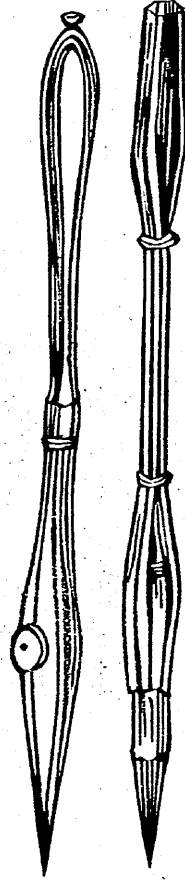

圖九十二第

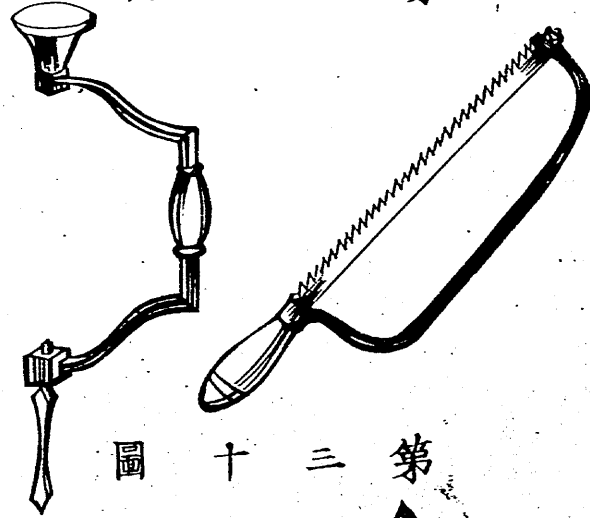

圖十三第

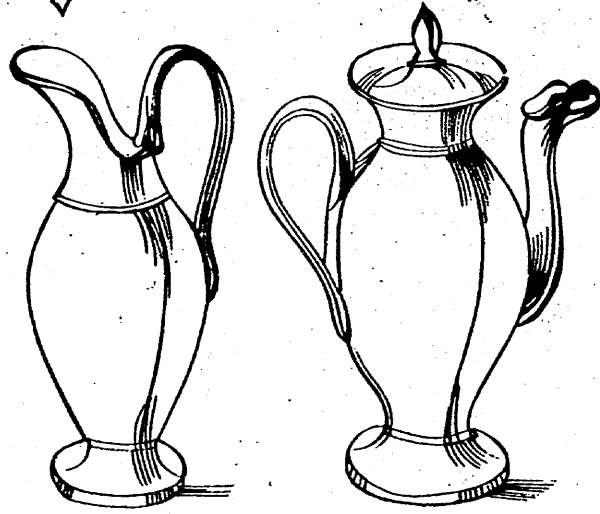

圖七十二第

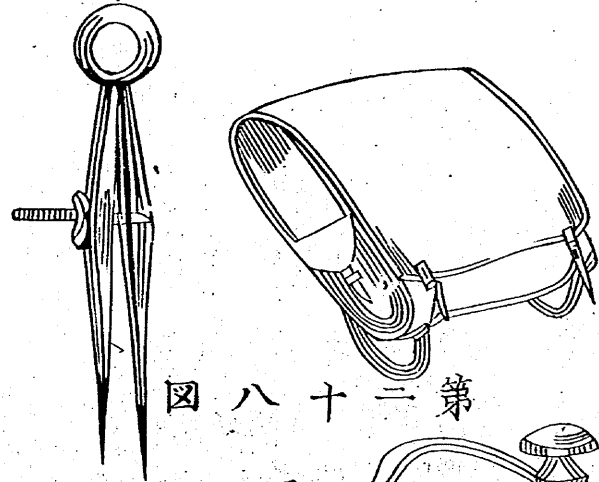

圖八十二第

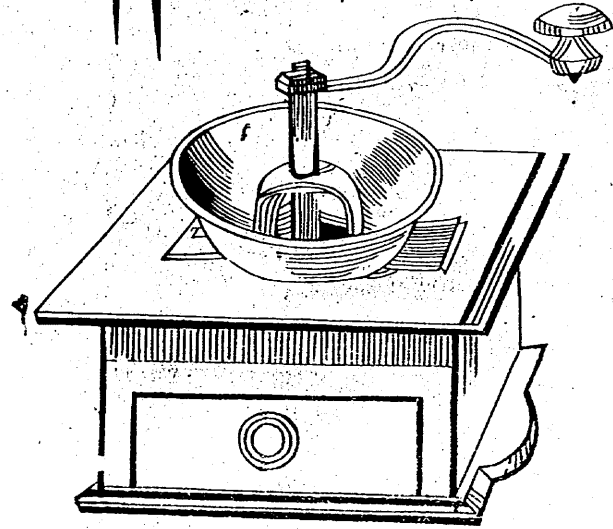

圖三十三第

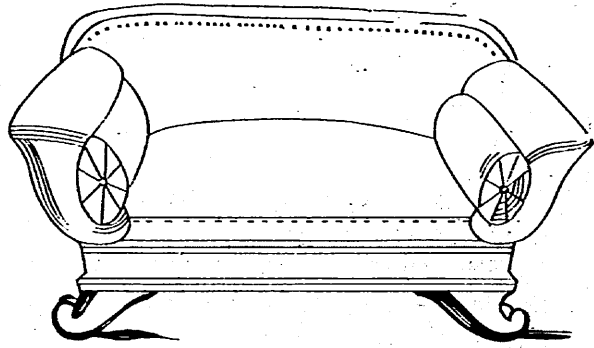

圖四十三第

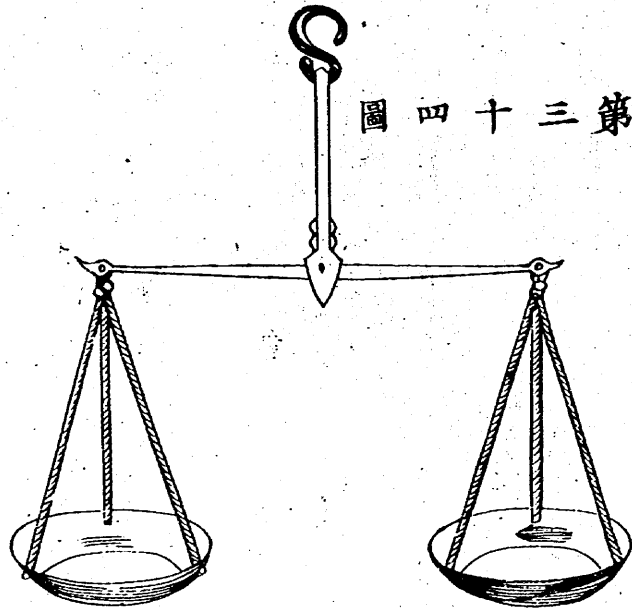

圖一十三第

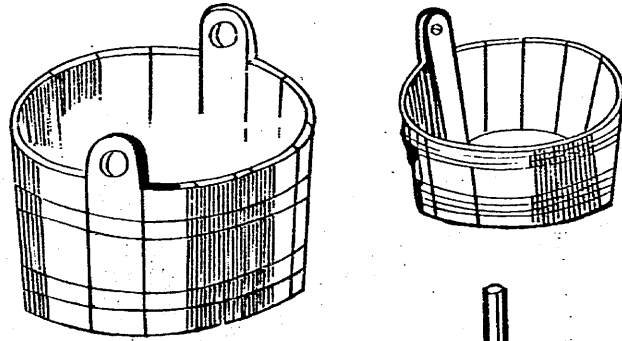

圖二十三第

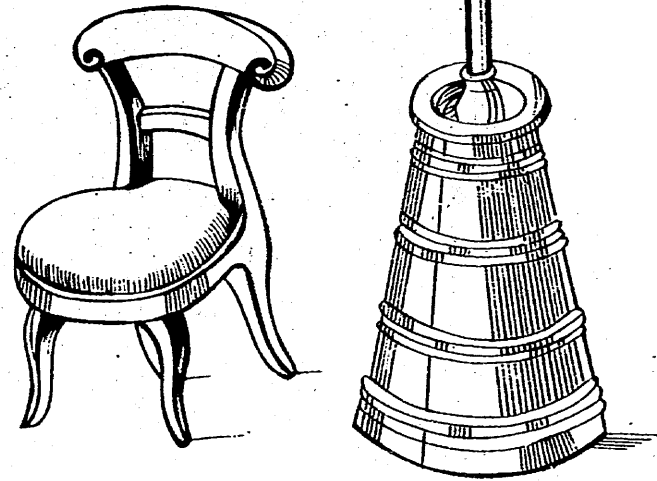

第四号

第一圖

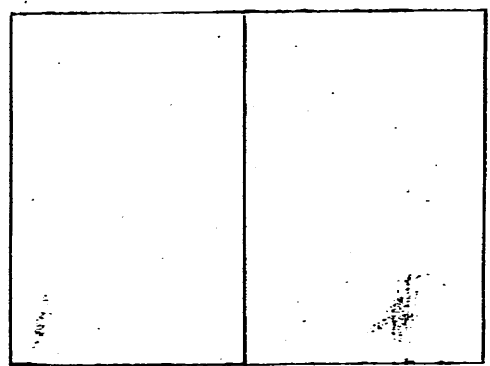

第二圖

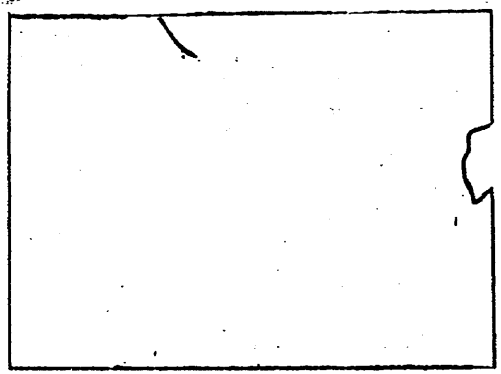

第三十五圖

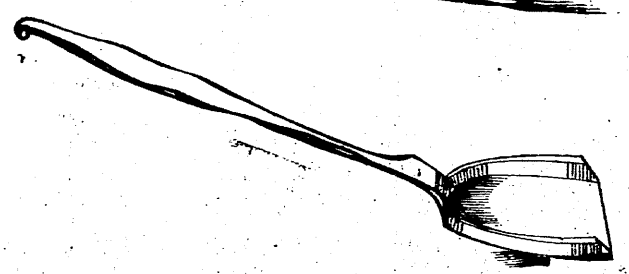
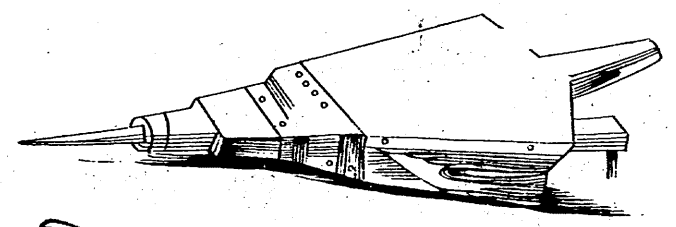

第三十六圖

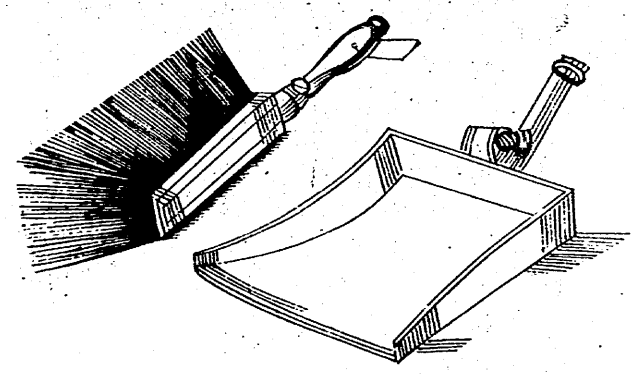

第五圖

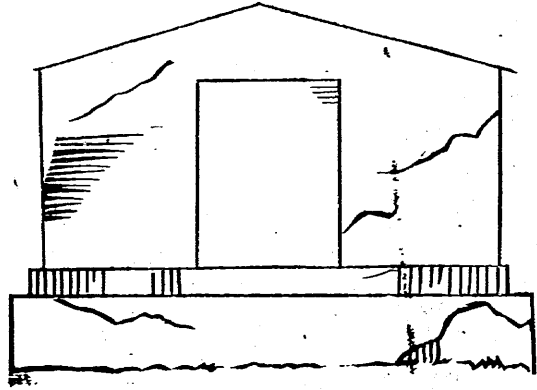

第六圖

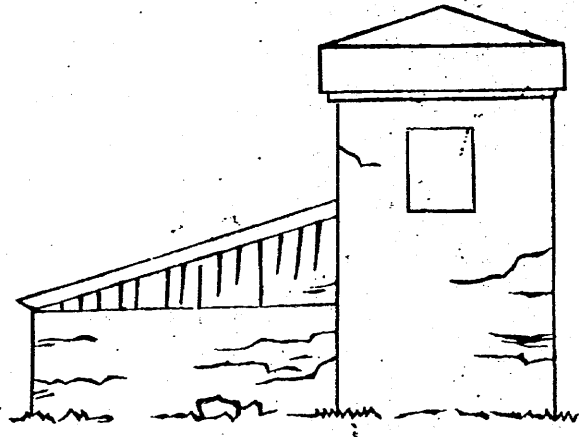

第三圖

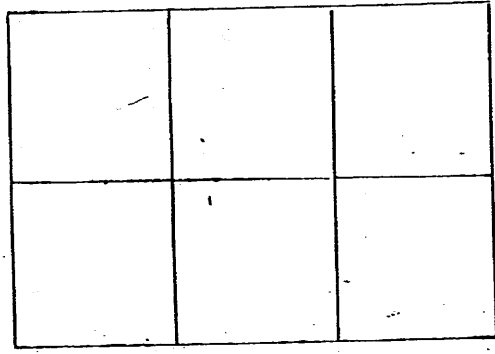

第四圖

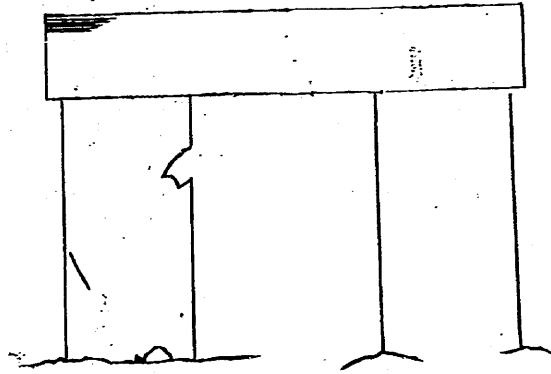

圖七第

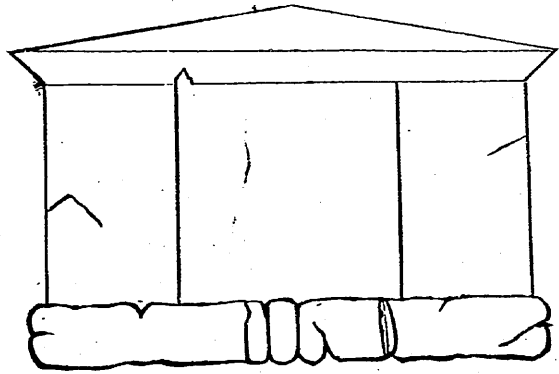

圖八第

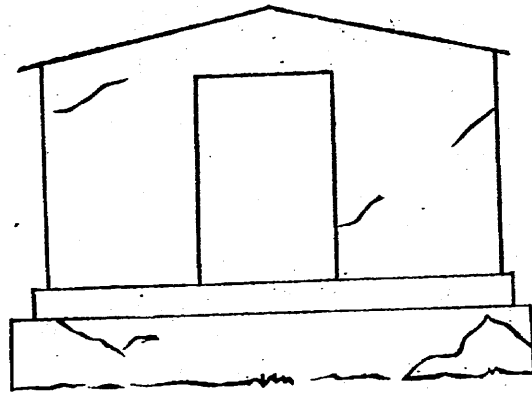

圖九第

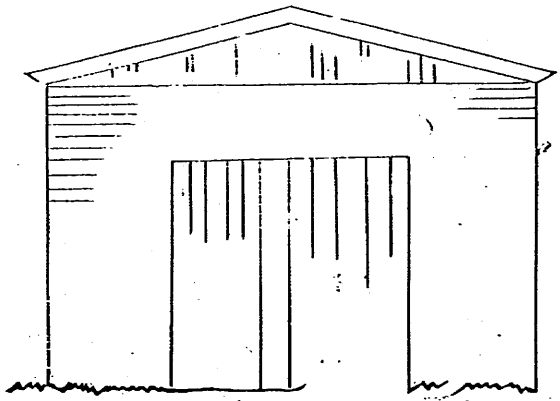

圖十第

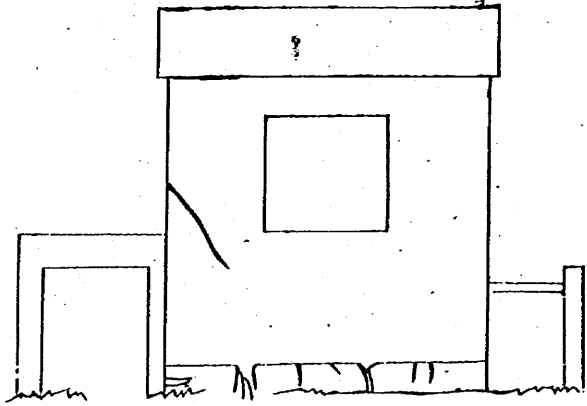



三十八

第三十圖

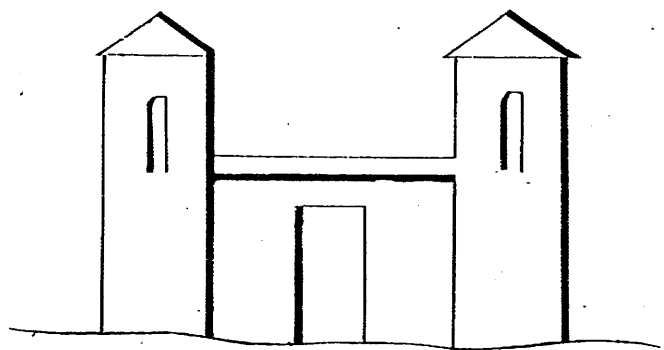

第四十圖

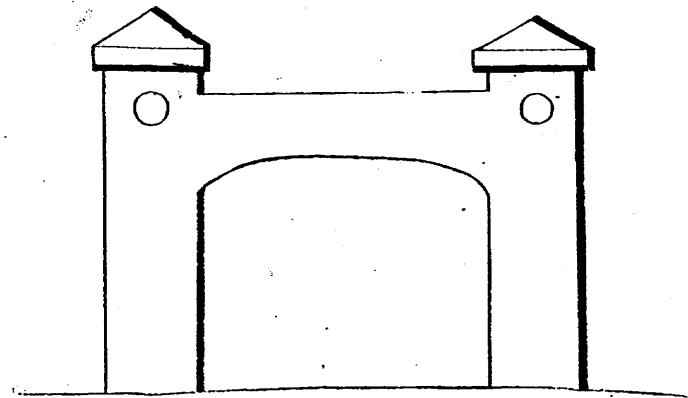

三十八

第十一圖

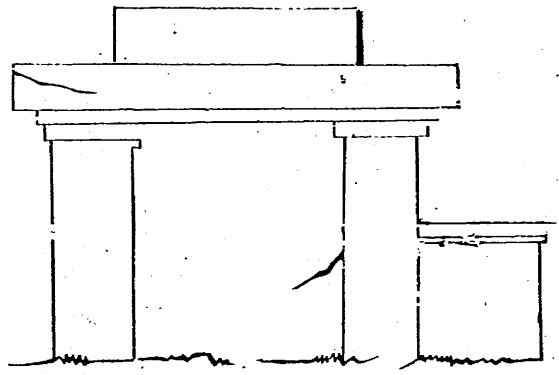

第三十圖

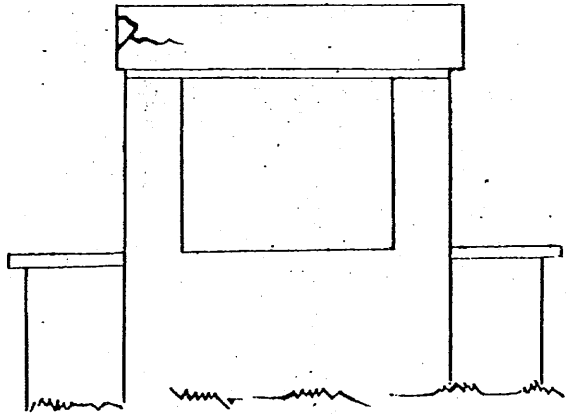

三十八

ノ  
目  
下  
目  
下  
目

圖七十第

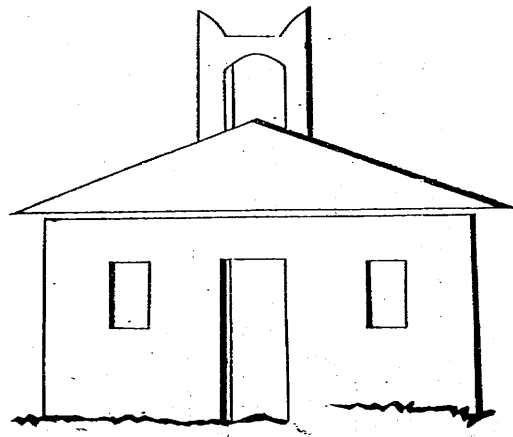

圖八十第

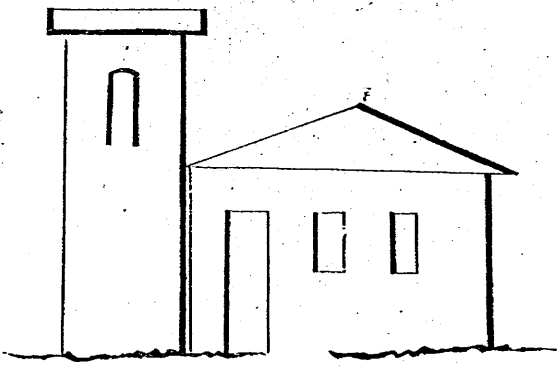

手  
九  
二  
ノ  
目  
下  
目

圖五十第

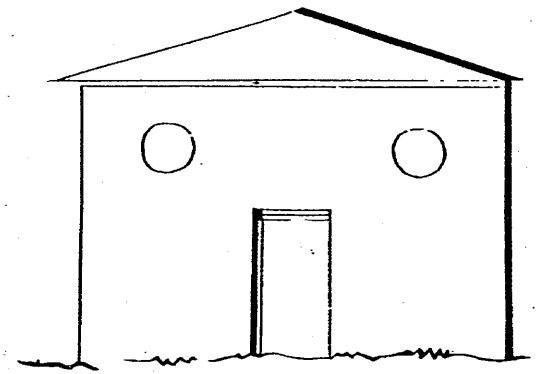

圖六十第

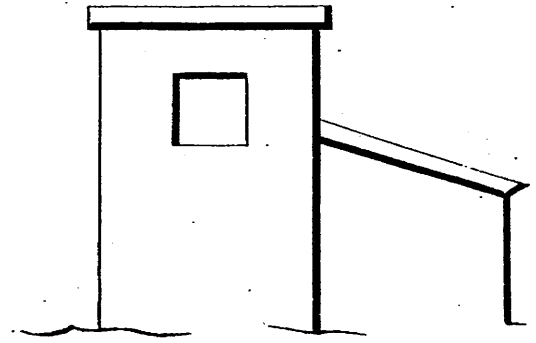

ノ  
目  
下  
目  
下  
目

文  
部  
省

圖一十二第

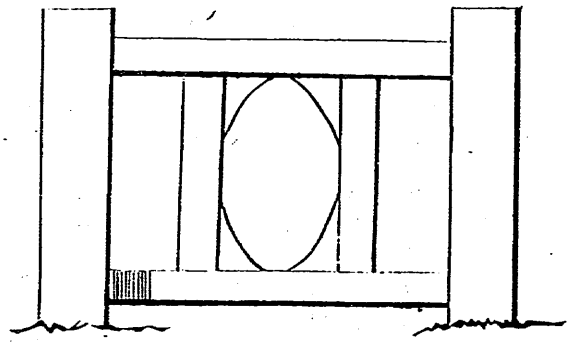

圖二十二第

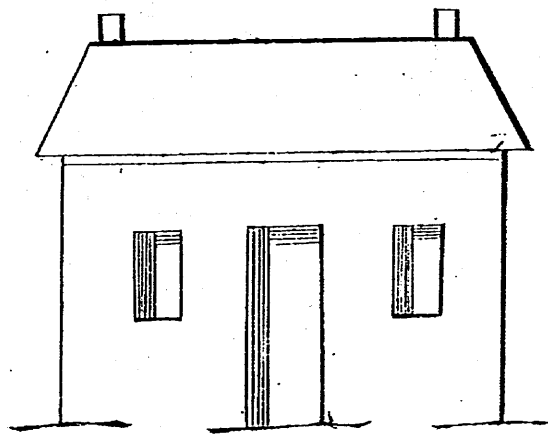

圖九十第

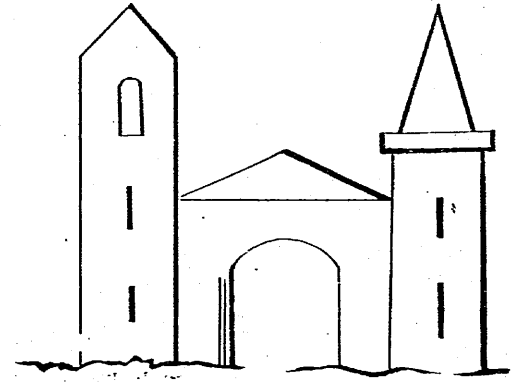

圖十二第

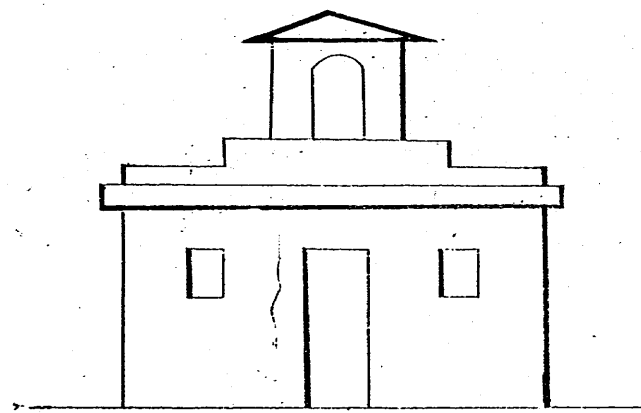

第二十五圖

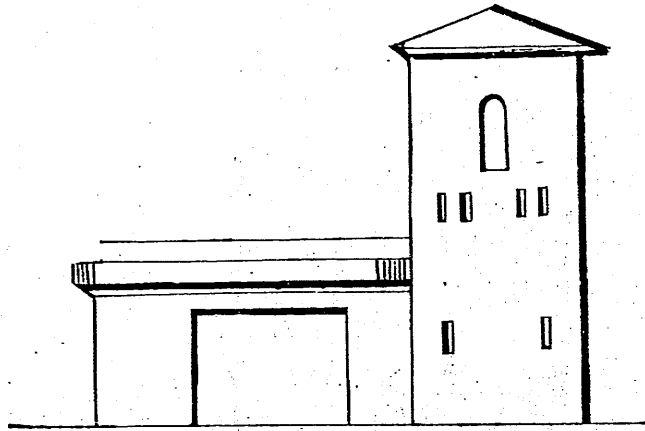

第二十六圖

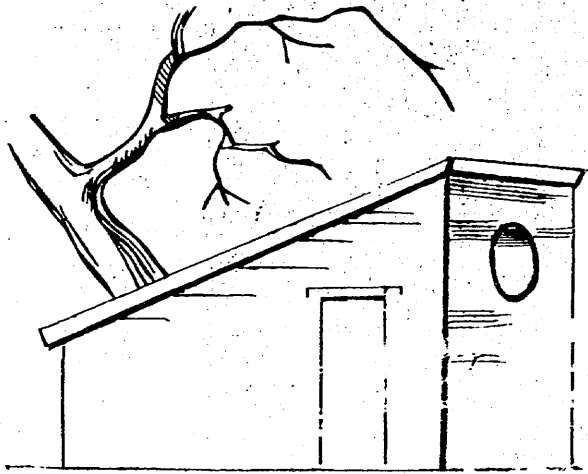

第二十三圖

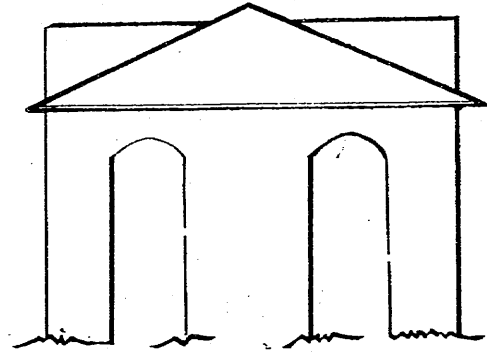

第二十四圖

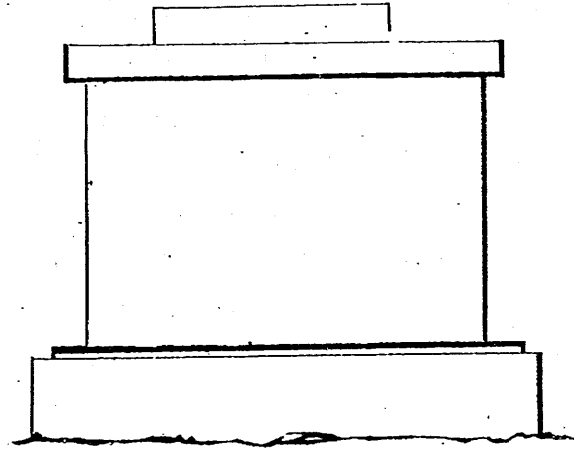

小學書畫書

文部省

三十一

文部省

K110.7  
11

第二十七圖

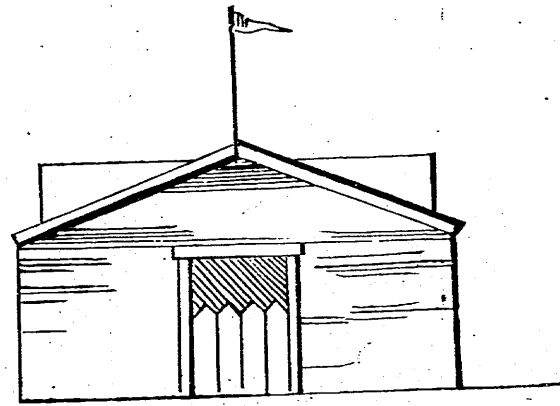

第二十八圖

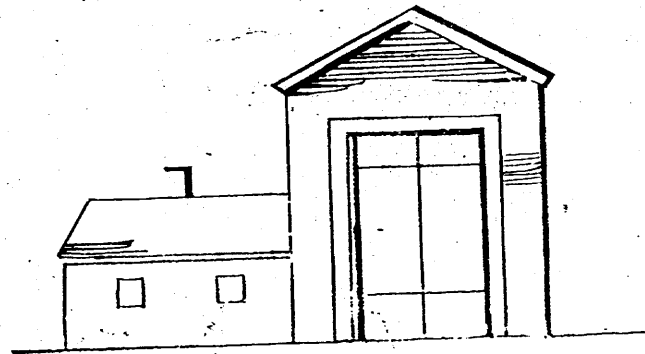

小學畫學書終

小學畫學書

文部省

明治十四年十月十二日翻刻御届

同 十二月刻成

定價五錢

翻刻人

大阪府平民

梅原龜七

府下東區備後町  
四丁目十一番地

