

版 權 所 有

大成普通畫學本

一 名 圖 畫 範 本
初 編 第 五



明 治 五 十 年 十 月 著 宇 住 勇 魚 著

三 友 舍 藏 梓

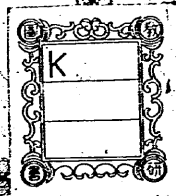

大 版 水 口 彫 刻 所 印

K110.7

31c

遠近畫畧說

一本卷以下ハ遠近畫ヲ示ス抑遠近畫ノ要ハ物休ヲ一
定ノ視點ヨリ望ミテ其眼目ニ映スル所ノ現景ヲ寫
ズニアリ蓋物休中球形ヲ除クノ外皆多少ノ距離ヲ
隔テ、之ヲ望ムルハ必實形ト現景ト其容ヲ異ニス
去レハ學者此理ヲ講明セザレハ其描ク所必ス誤謬
ヲ免レサルヘシ故ニ今其要ヲ摘テ左ニ示サソ

一長短大小相齊シキ數個ノ線、面、若クハ物休ヲ縱列シ
之ヲ正面ノ一視點ヨリ望ムルハ距離ノ遠近ニ隨テ
其長短大小相同カラス近キモノハ長大ニシテ遠キ
モノハ短小ニ見ユルナリ第一課第二圖ノ「イロ」線ト
「子ナ」線及「ハニ」線ト「ラム」線等ハ各同尺ナルモ視點ヨ
リノ距離相異ナルカ故ニ斯ク長短シ差違ヲ現ハス也
一眼前ニ直往スル平行線之ヲ延長スルルハ線間稍ク
近寄りテ遂ニ一點上ニ出合フカ如ク見ユルナリ即
第一課第二圖ノ「ラハ」ニ等ノ平行線終ニ「ソ」點ニ於
テ相接スルカ如キ是ナリ此點ヲ名ケテ消失點ト云
フ但シ眼前ニ横延シ或ハ直立スル平行線ハ何程延
長スルモ方向ヲ變スルコトナケレハ消失點ヲ生セザ
ルナリ

一凡テ線、面、物休ノ正面ニ正對シテ視ル所ノ現景ハ少
シモ其實景ト異ナルコトアルナシ故ニ之ヲ描クハ直
ニ其實形ヲ寫スヘシ即第一課第一圖ノ「トチ」リヌ等
ノ諸線及第二課各圖ノ前面ノ如キモノ是ナリ之ヲ
斜ニ望ムルハ其現景又自ラ實形ト異ナリ即第六課
各圖ノ如ク左右兩端稍ク縮小シテ見ユルナリ此場
合ニ於テハ必左右二個ノ消失點ヲ生スルモノナリ
一以上示ス所ハ只其大畧ヲ舉ルノミ其測則ノ如キハ
後篇透視畫法ノ部ニ於テ詳悉セソ

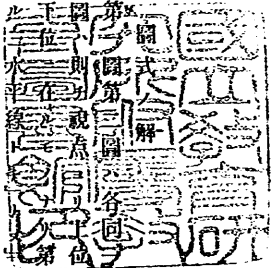

第一課第一圖ノ「トチ」リヌ等ノ諸線及第二課各圖ノ前面ノ如キモノ是ナリ之ヲ斜ニ望ムルハ其現景又自ラ實形ト異ナリ即第六課各圖ノ如ク左右兩端稍ク縮小シテ見ユルナリ此場合ニ於テハ必左右二個ノ消失點ヲ生スルモノナリ
一以上示ス所ハ只其大畧ヲ舉ルノミ其測則ノ如キハ後篇透視畫法ノ部ニ於テ詳悉セソ

一第二課ノ三圖ハ各同積ノ立方形ニシテ之ヲ「ホ」點ニ
相對スル視點ヨリ望ミタル現景ナリ之ヲ描クハ「イ
ロハニ」等ノ前面ヲ先ニシテ作ルヘシ但消失點「ホ」
向フ各線ノ方向ニ注意スヘシ

一第三課ハ 市柱、方板箱ヲ示ス

一第四課ハ 硯箱、長持ヲ示ス

一第五課ハ 硯、書籍机ヲ示ス

一第六課ハ 階段、重臺ヲ示ス 此課以下第十課ニ至
ル迄ハ物休ノ斜景ニシテ皆左右二個ノ消失點ヲ生
スルモノナレハ宜此ニ注意シテ上ニ示セル理ニ差
ハサテントト要ス

一第七課ハ 重箱、書函、界重ヲ示ス

一第八課ハ 祝膳、燗臺、食案ヲ示ス

一第九課ハ 箸筒、膳ヲ示ス

一第十課ハ 箆筒、椅子ヲ示ス

大成普通畫學本初篇第五
第一課

圖一第

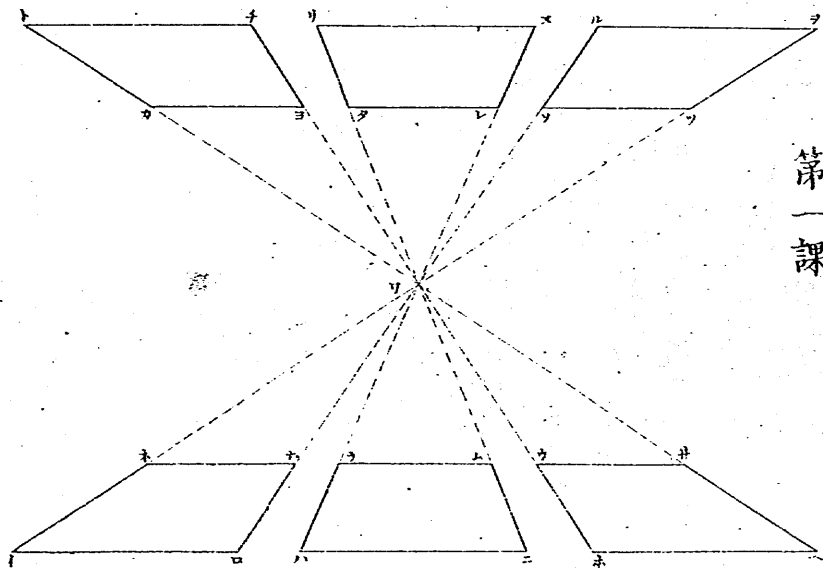

圖二第

圖三第

圖二第

圖一第

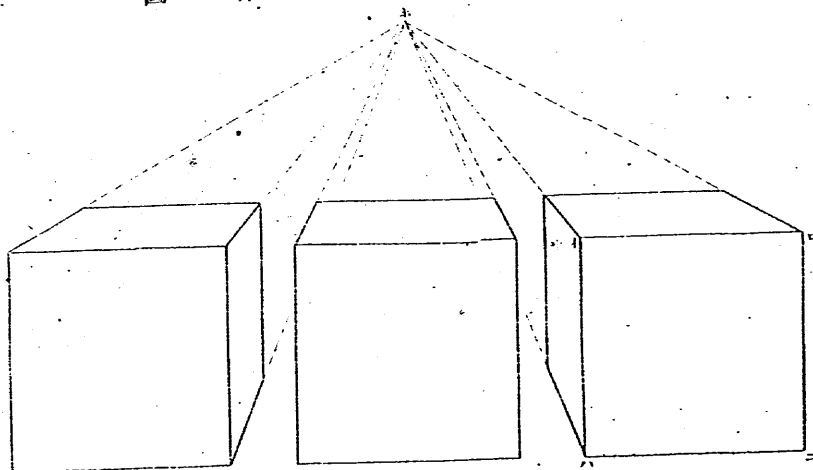

第二課

圖二第

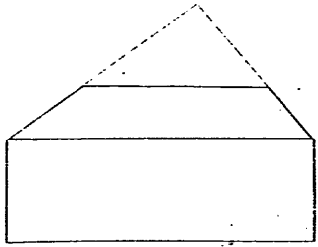

圖一第

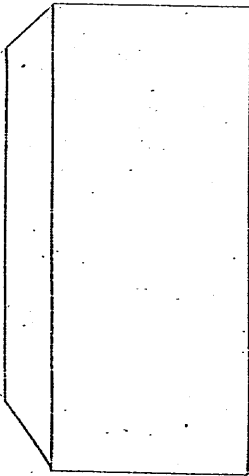

圖三第

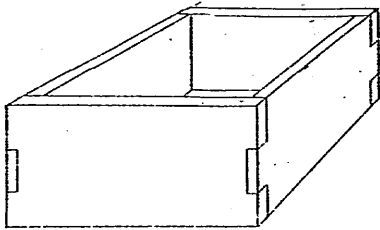

第三課

圖二第

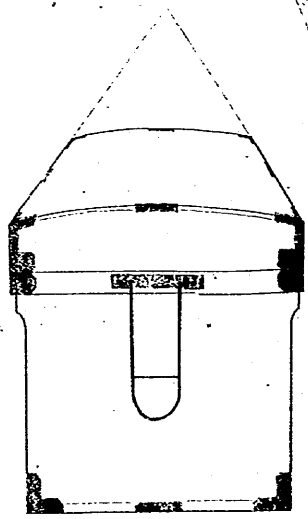

圖一第

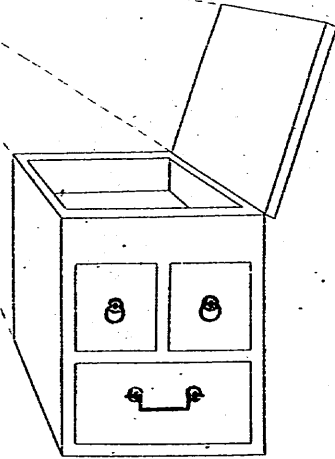

第四課

圖二第

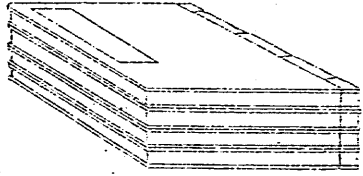

圖一第

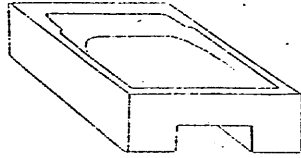

第五課

圖三第

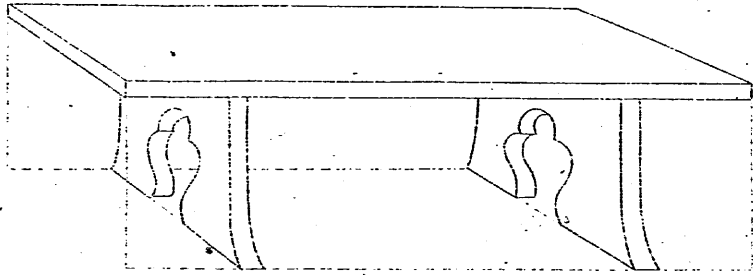

管

第六課

圖一第

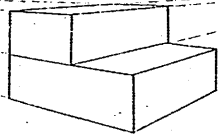

圖三第

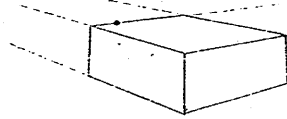

圖四第

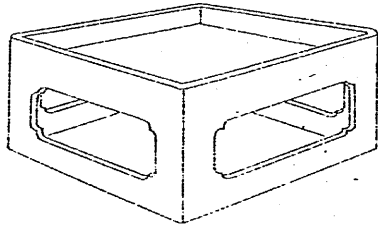

圖二第

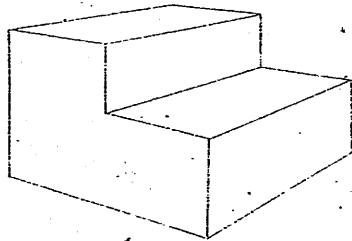

1111

圖二第

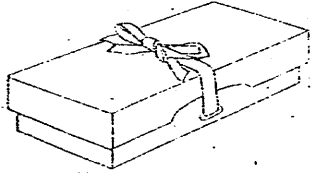

圖三第

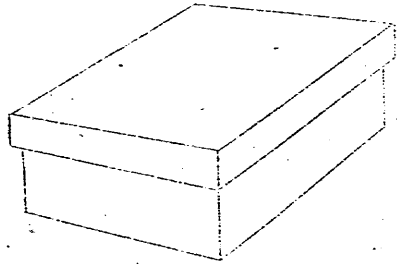

圖一第

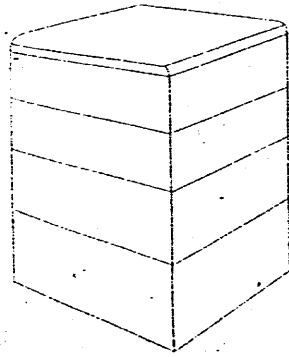

第七課

第八課

圖一第

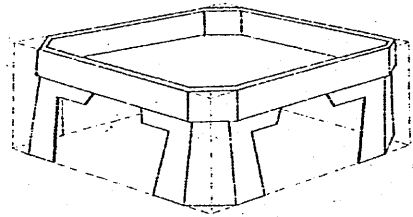

圖二第

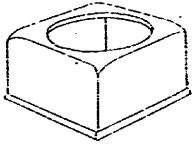

圖三第

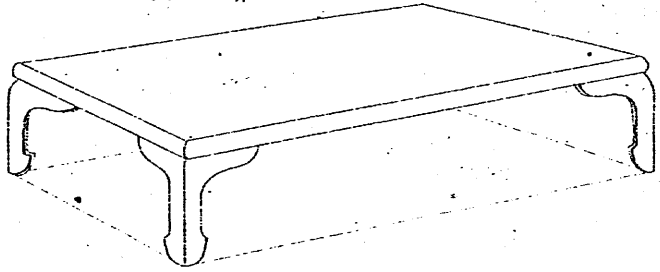

圖二第

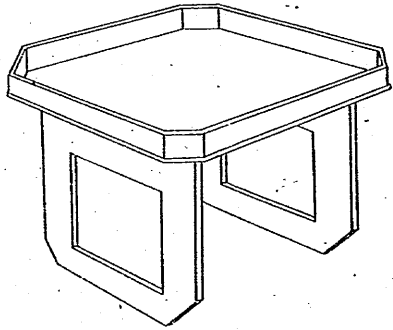

圖一第

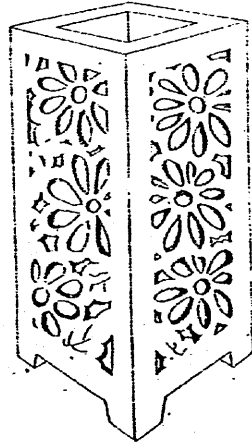

第九課

圖二第

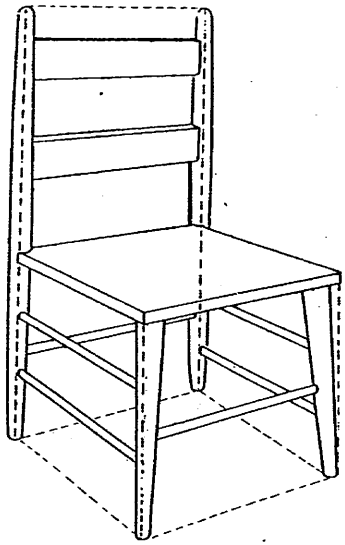

圖一第

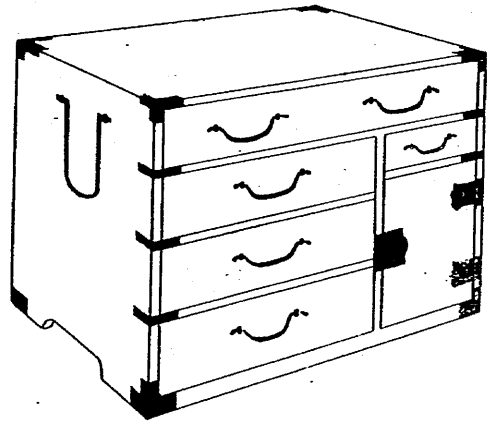

第十課

正價金七錢五厘

明治十五年八月三十一日

明治十六年一月

同 十七年六月九日

同 年七月

同 年九月六日

同 二十年十二月十二日

同 年十二月

出版權免許

再出版

出題御届

副題御届

訂正御届

出版

著者

徳島縣士族

守住勇魚

大阪府平民

水口龍之助

府下東區木附三丁目
廿番地住

出版人

米國ペンセリアン氏著
日本森孫一郎譯

ペンマンシップ 定價一冊十五錢

發

東京南區馬場二丁目
吉川半七

賣

西京三條通寺町東入
福井源治郎

所

大阪心齋橋筋南久太郎町
森本專助

同 心齋橋筋二丁目
松村九兵衛