

版 權 所 有  
大 成 普 通 畫 學 本  
一 名 圖 畫 範 本  
初 編 第 四

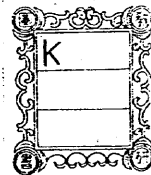

明 治 五 十 年 十 月 著 守 住 勇 魚 著

三 友 舍 藏 梓



大成普通書學本初篇第四

目錄

- 一第一課、茶碗、茶托、湯冷子、急須
- 一第二課、七疊、罐子、銅鍋
- 一第三課、藥籠、銅盥、釜
- 一第四課、酒樽、釣瓶、提桶
- 一第五課、小行燈、火覆、手燭、燭臺
- 一第六課、帽、提壺、提燈、傘
- 一第七課、花籃、釘板、手剪刀
- 一第八課、斧、墨斗、錠
- 一第九課、瓶掛、砂鉢、花瓶
- 一第十課、水注、果盤

圖一第

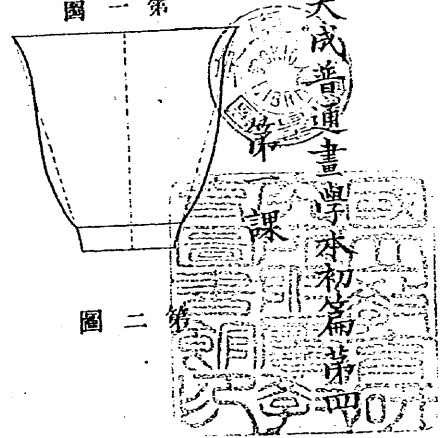

圖二第

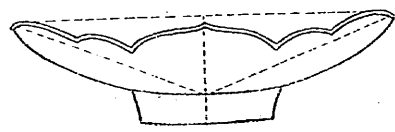

圖三第

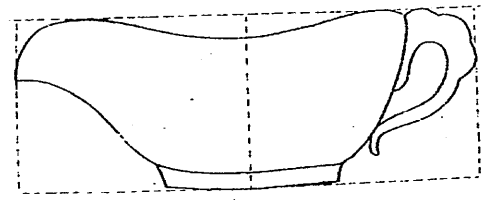

圖四第

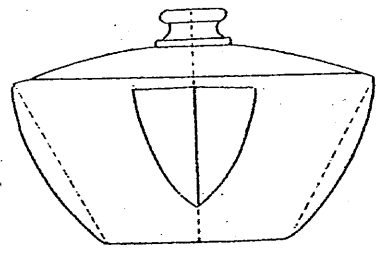

圖二第

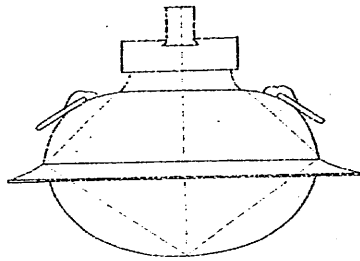

圖三第

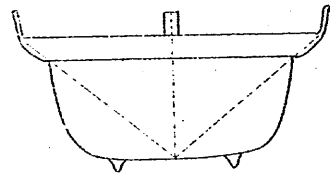

圖一第

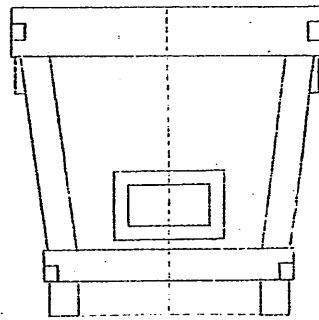

第二課

圖二第

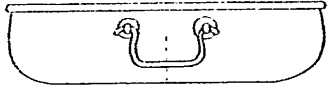

圖三第

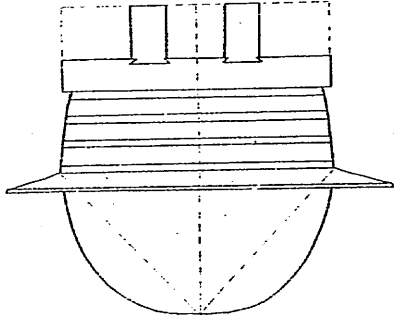

圖一第

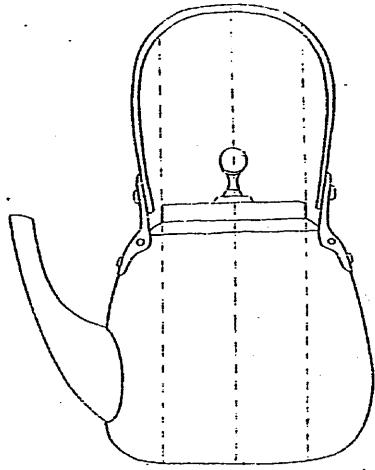

第三課

圖一第

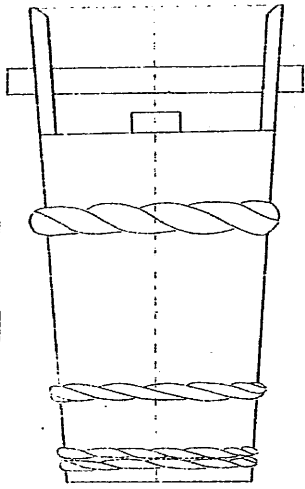

圖二第

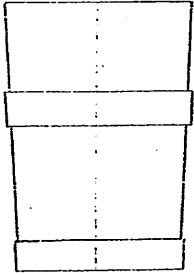

圖三第

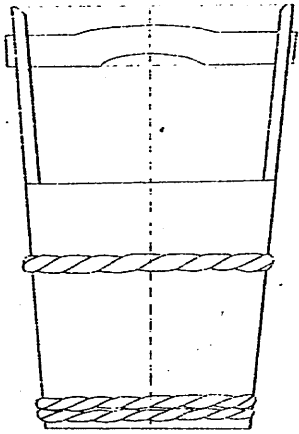

第四課

第五課

卷四

圖一第

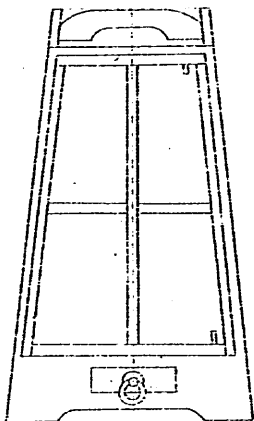

圖二第

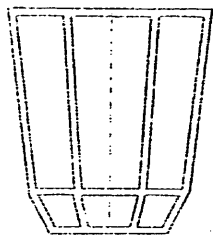

圖三第



圖四第

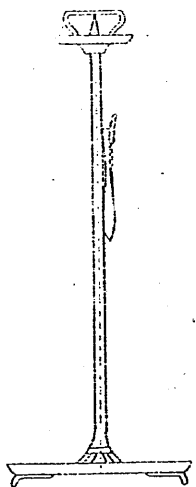

圖四第



圖三第

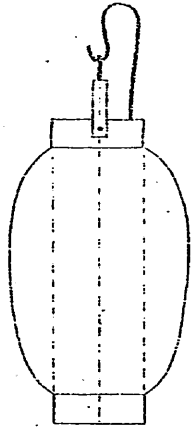

圖一第

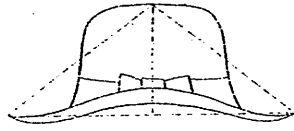

圖二第

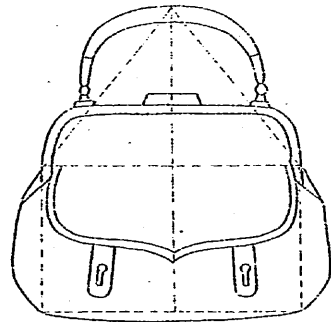

第六課

圖三第

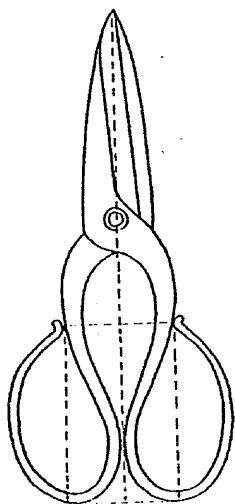

圖二第

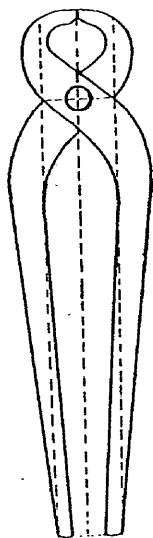

圖一第

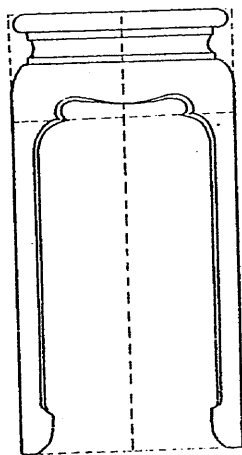

第七課



第八課

圖一第

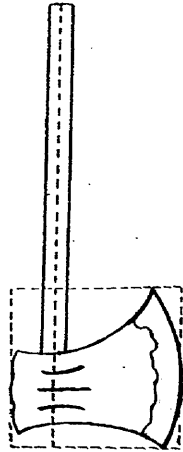

圖二第

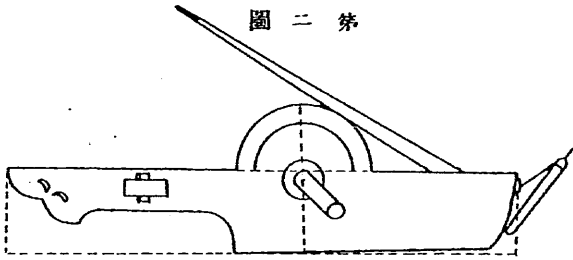

圖三第

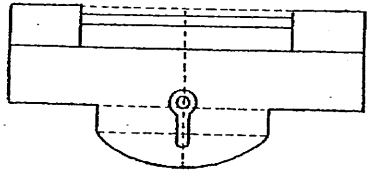

圖三第

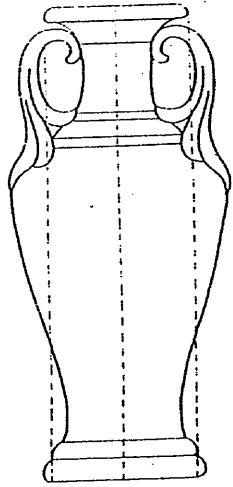

圖一第

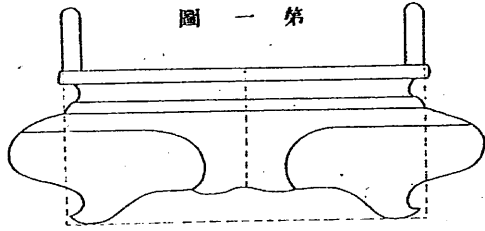

圖二第

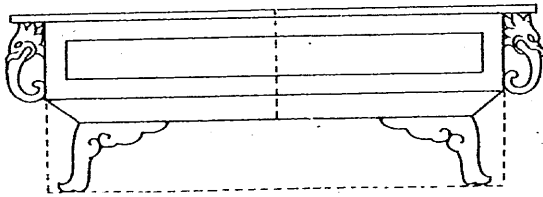

第九課

圖二第

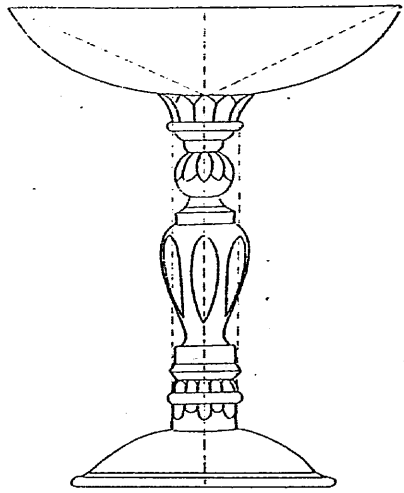

圖一第

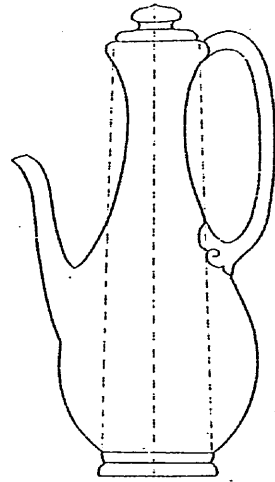

第十課

正價金七錢五厘

明治十五年八月三十一日

明治十六年一月

同 十七年六月九日

同 年七月

同 年九月六日

同 二十年十二月十二日

同 年十二月

出版權免許

出版

再出版

出題御届

副題御届

訂正御届

出版

徳島縣士族

守住勇魚

大阪府下東區鑓屋町  
一丁目二十番地寄留

大阪府平民

水口龍之助

府下東區本町三丁目  
廿番地住

出版人

米國スメンセリアン氏著  
日本森孫一郎譯

ペンマンシップ 定價一冊十五錢

發

東京南傳馬町一丁目

吉川半七

西京三條通寺町東入

福井源治郎

大阪心齋橋筋南久太郎町

森本專助

同 心齋橋筋二丁目

松村九兵衛

賣

所

