

小學普通畫學本

乙 之 第 二 部

文 部 省 印 行

官 本 三 平 編  
翻 刻 京 都 春 風 堂 版

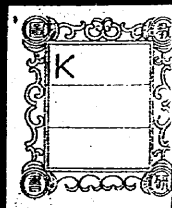

小學普通畫學本乙之部 第二

目錄

第二業

第一圖 八門及ヒ郵便箱并器具ノ  
正面或ハ側面ノ單圖

第三業

第一圖 八圓體ノ物ヲ描クニ必用  
ナル原線ヲ示ス

第二圖 八壺類ヲ描ク法則  
附規則ヨリ成レル單圖

小學普通畫學本乙之部 第二

第二業

第一圖

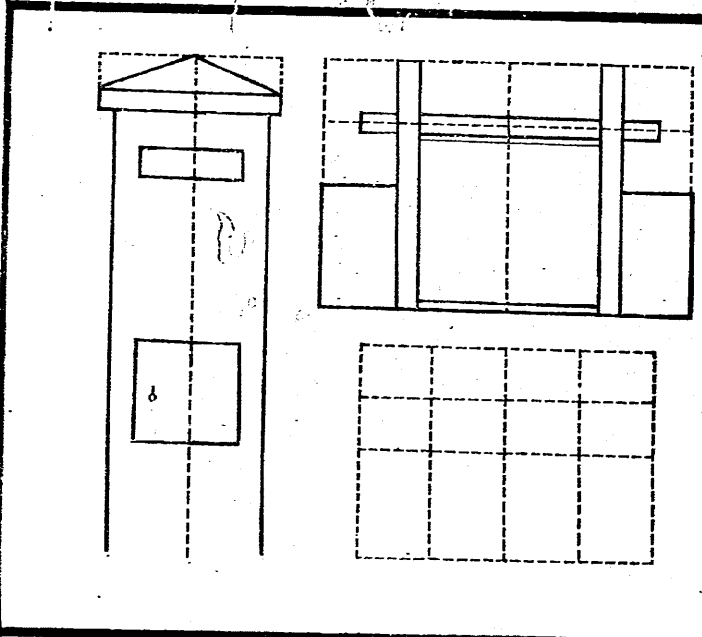

小學普通畫學本乙之部

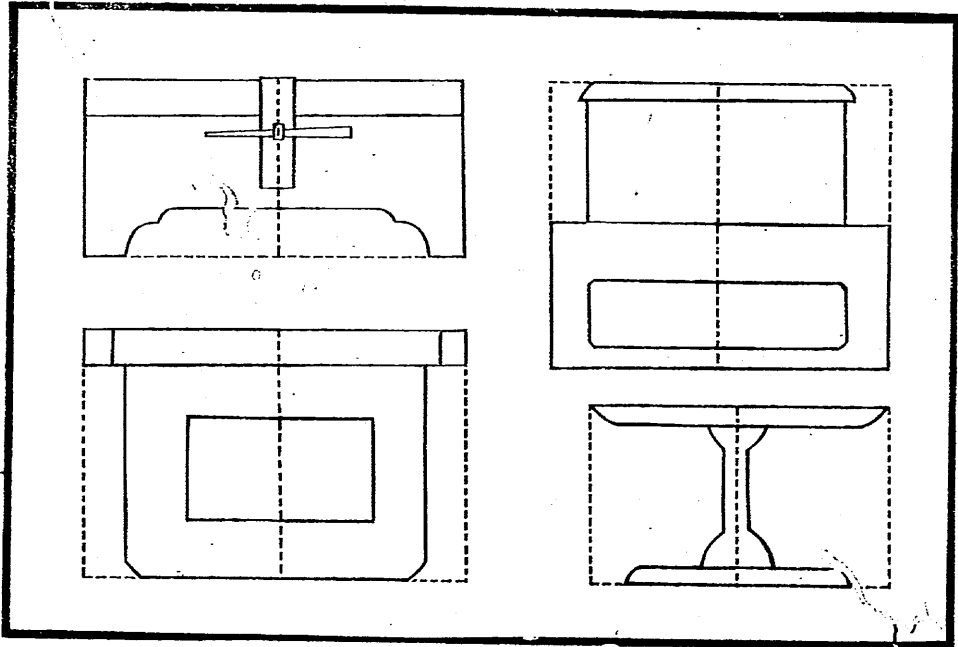
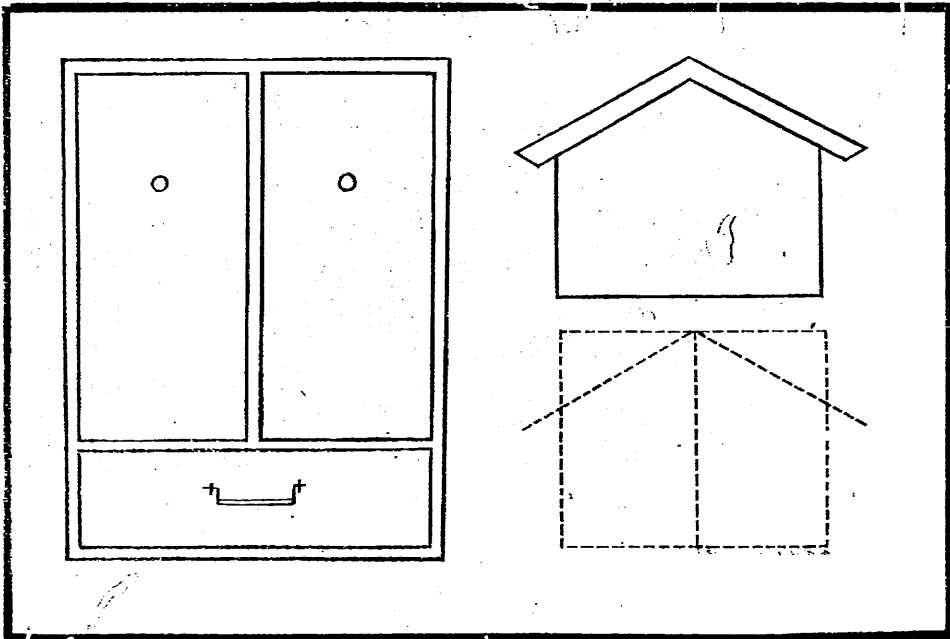

小原の建築図

小器用器圖解卷之二

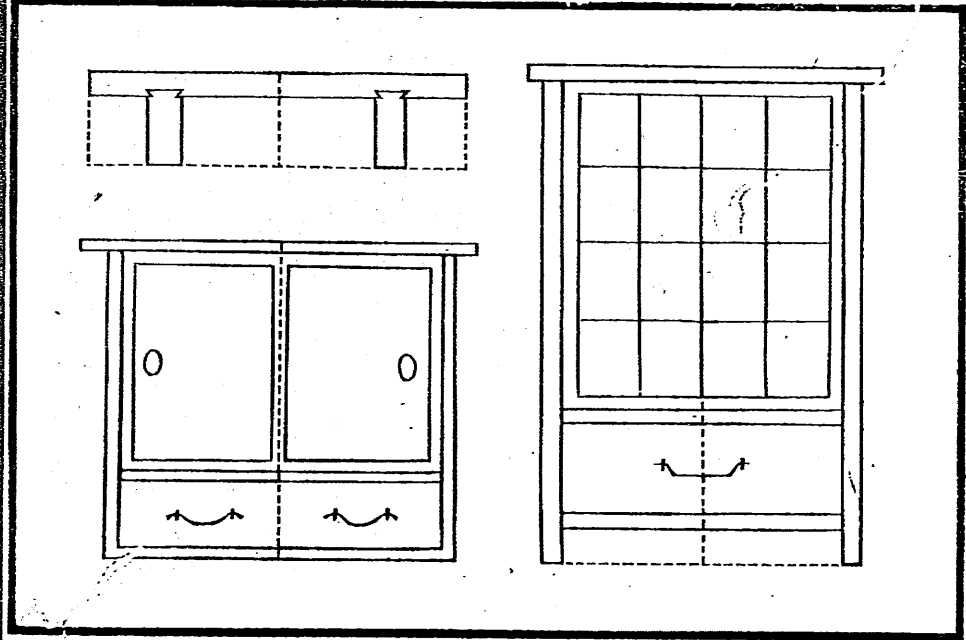
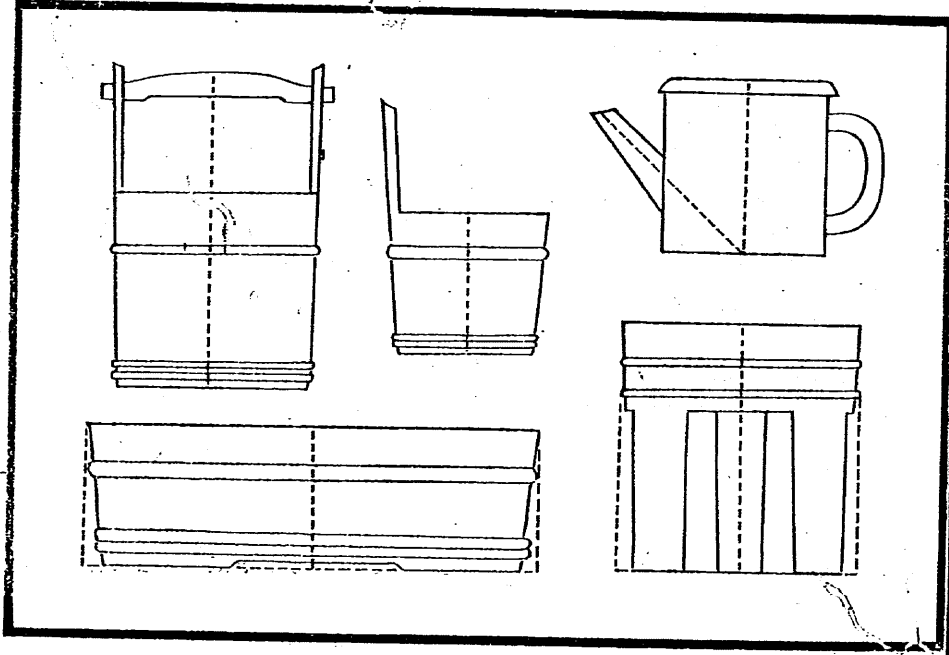

小器用器圖解卷之二

二 乙之二

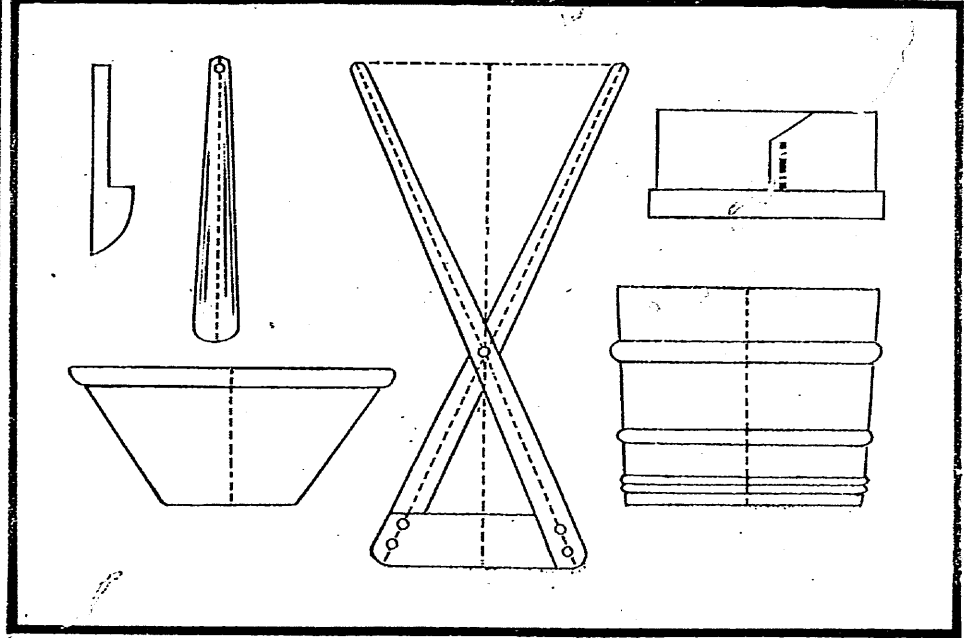
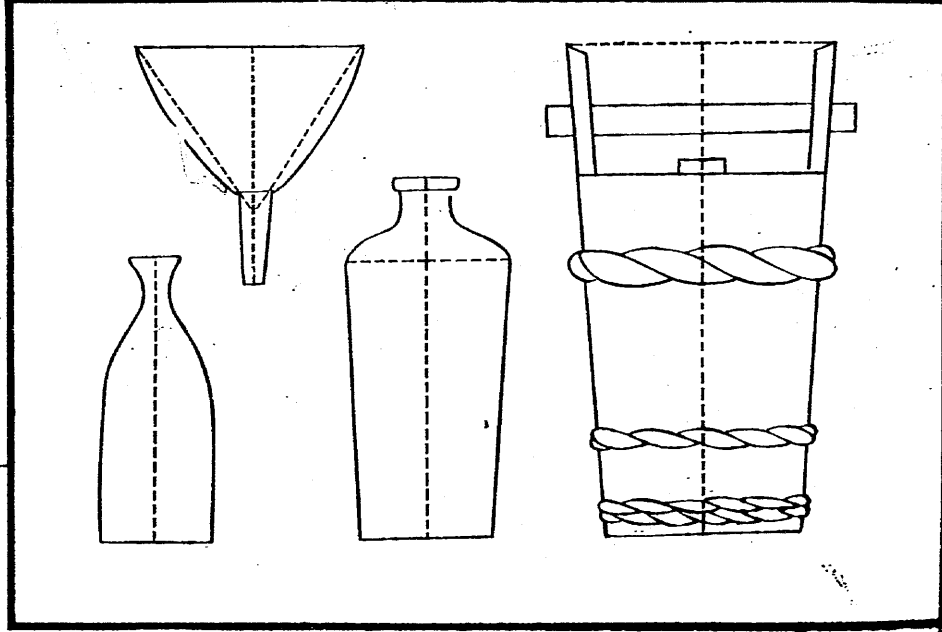

二 乙之二

Handwritten text on the left margin, possibly a page number or reference code.

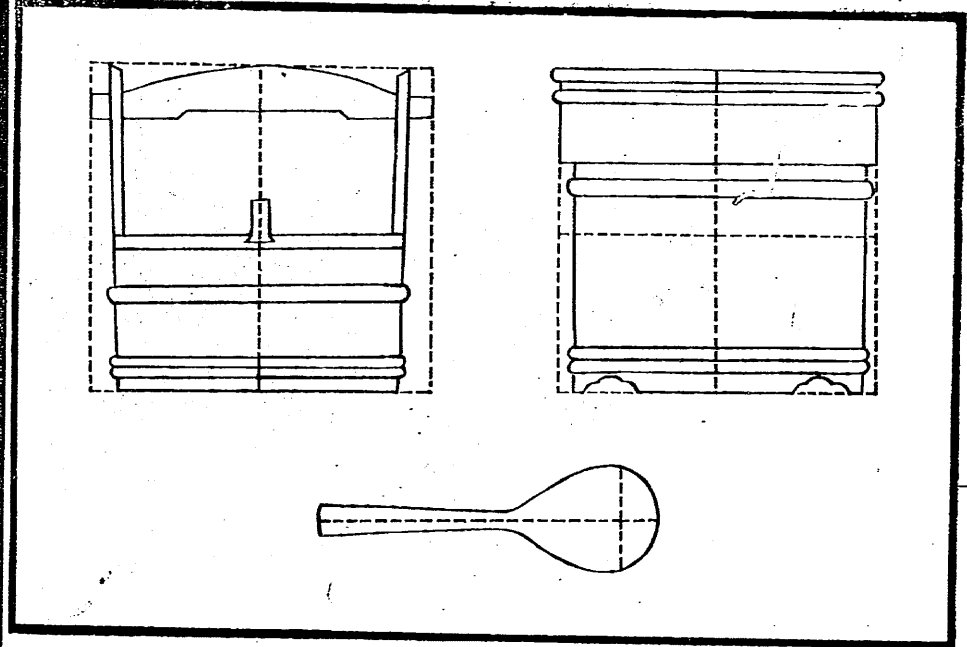
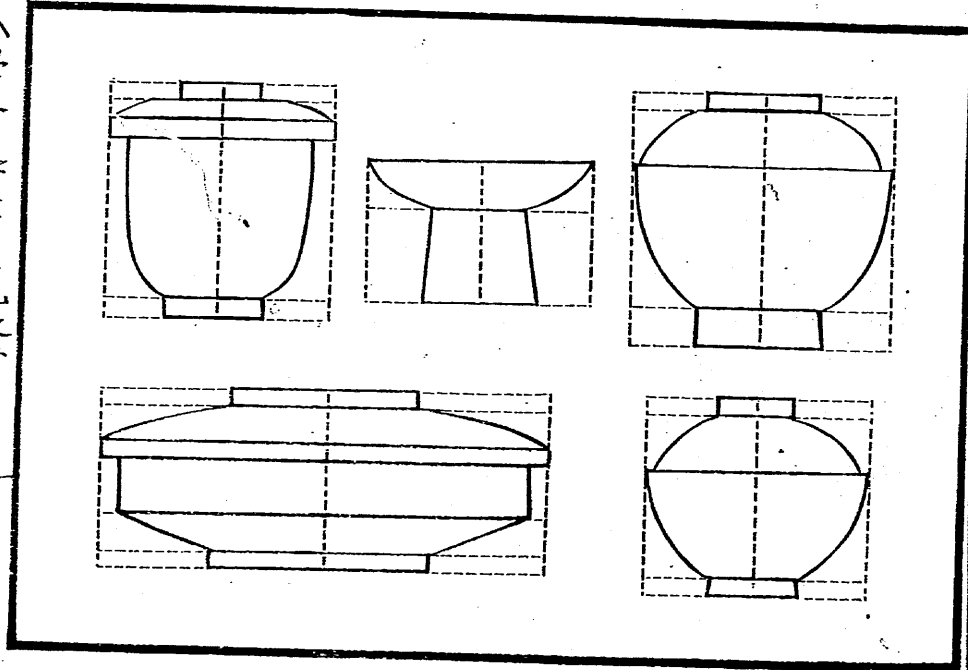

Handwritten text on the right margin, possibly a page number or reference code.

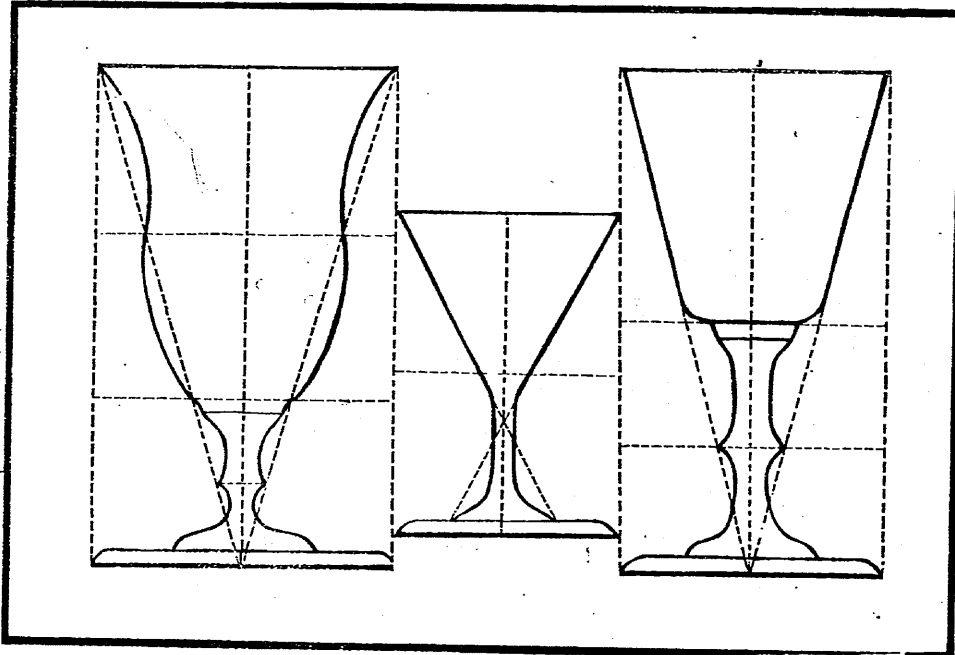
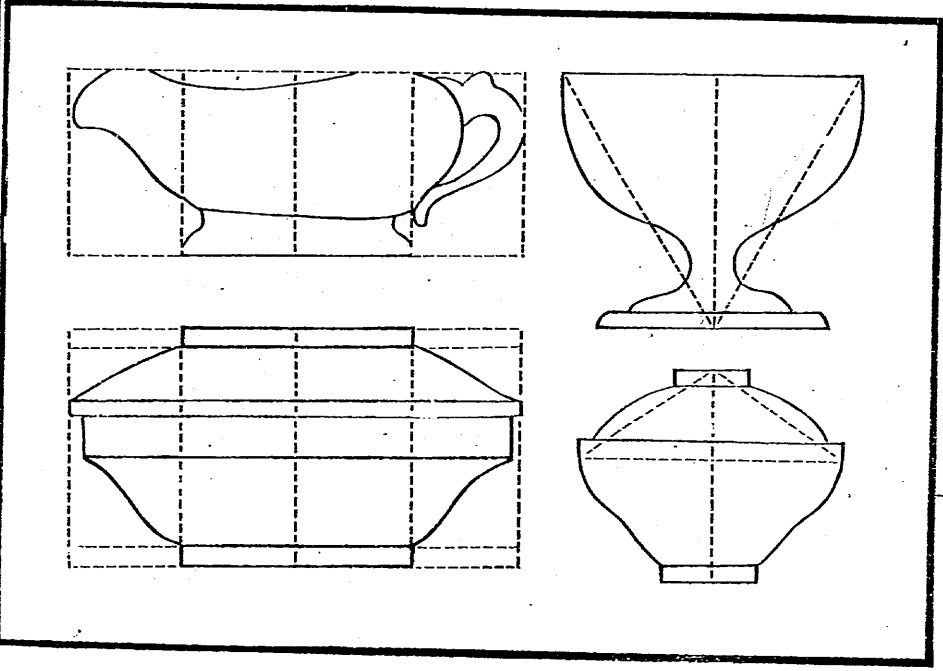

コップ

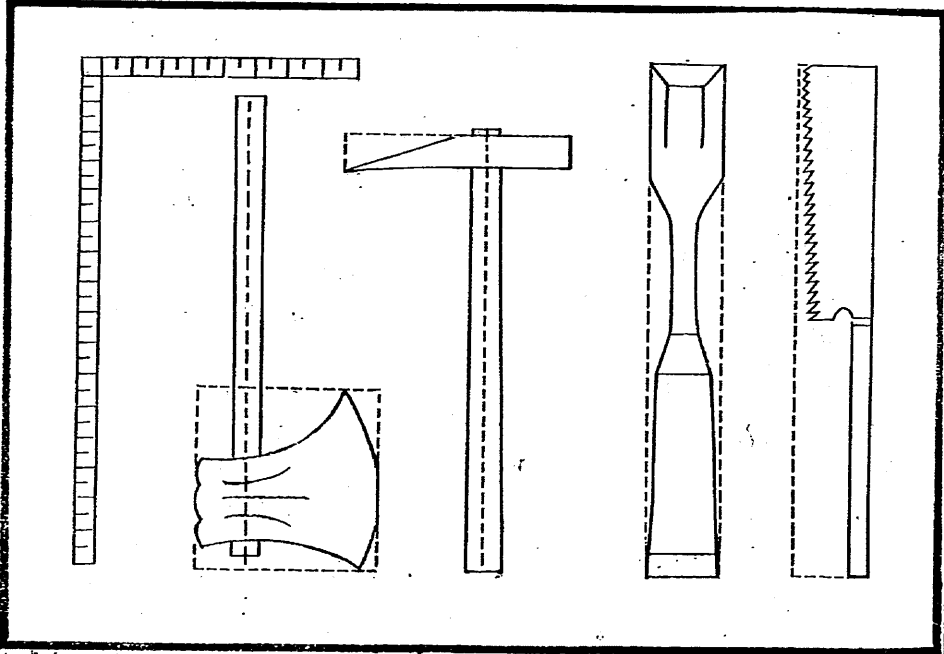
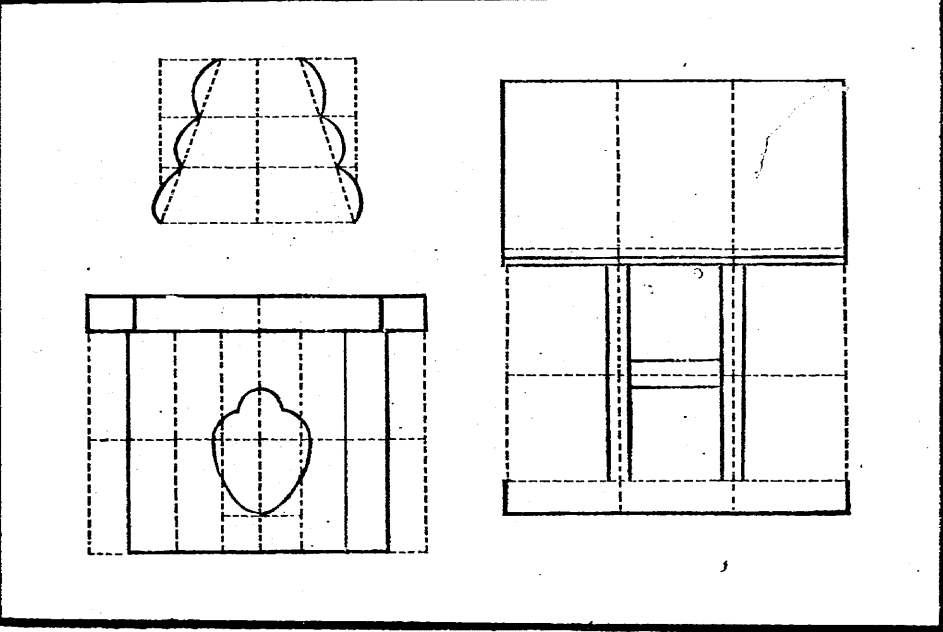



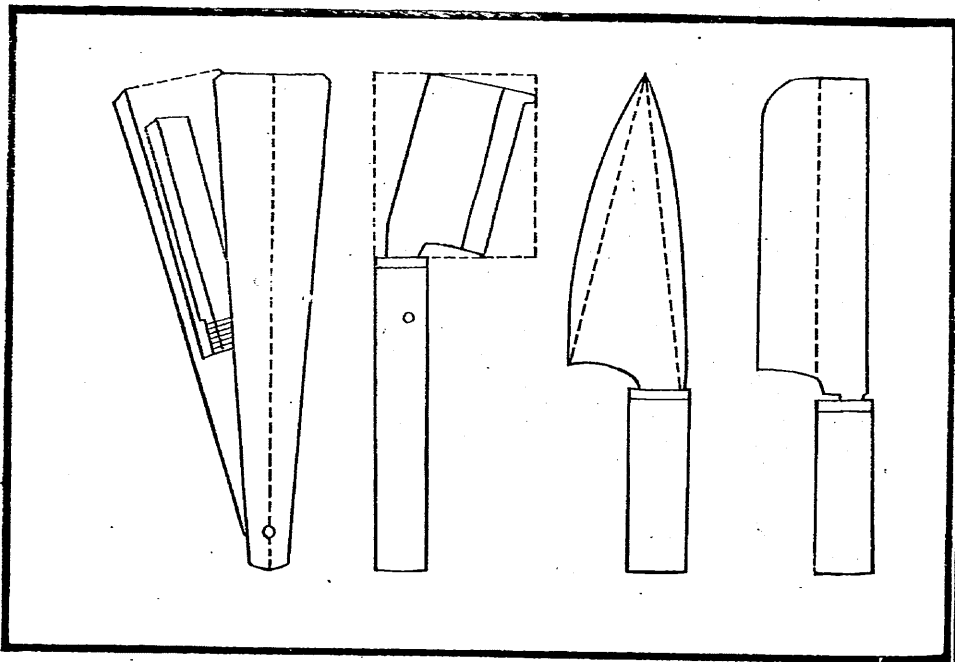
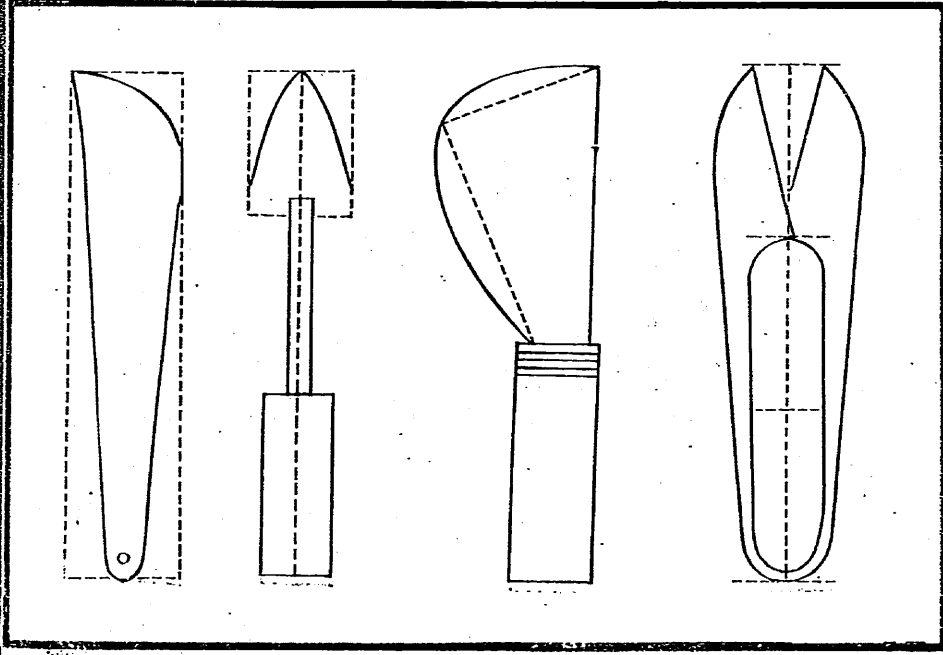

刀 匕 劍 斧

第三業  
第一圖

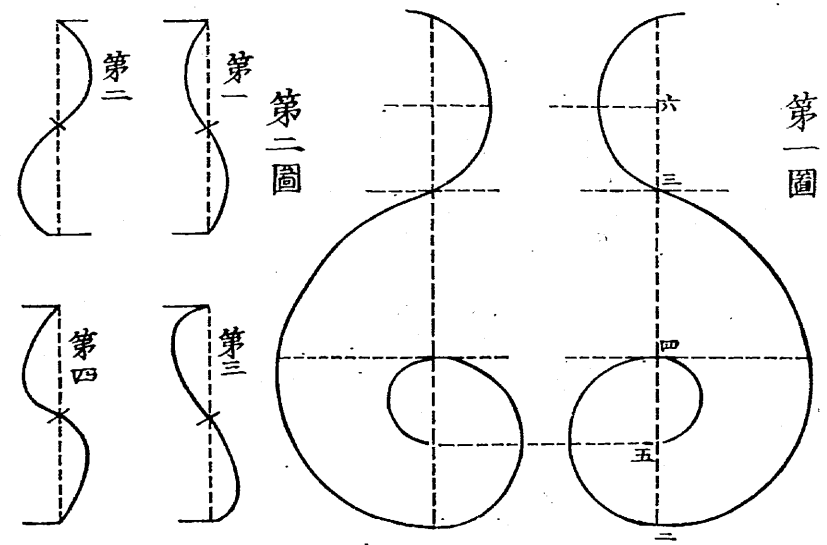

第二圖

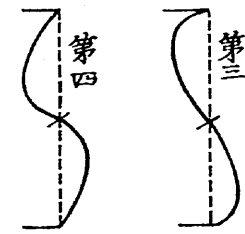

第三圖

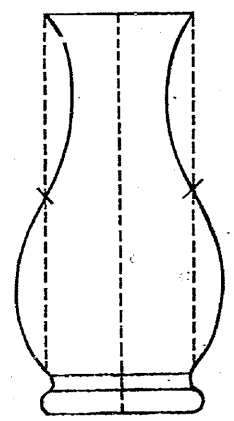

第一

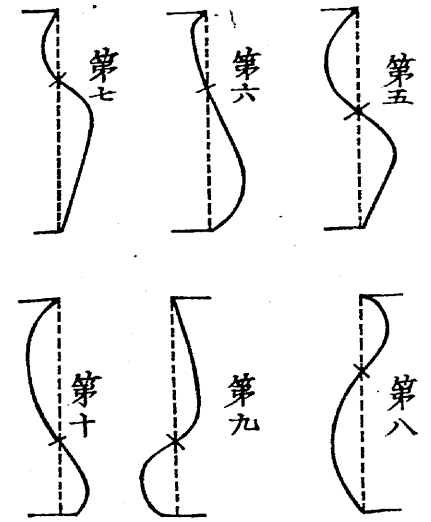

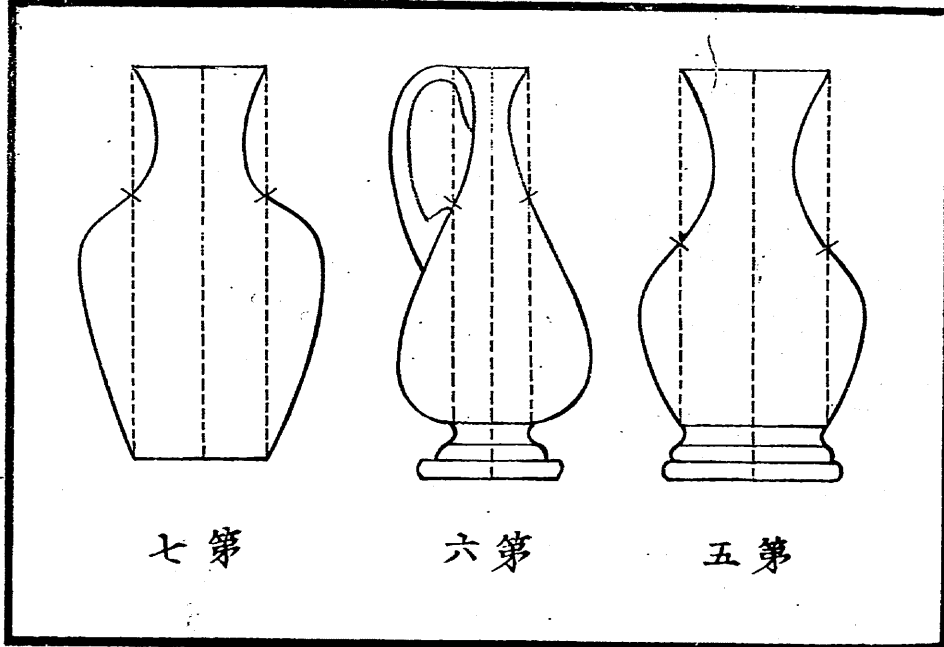

七第

六第

五第

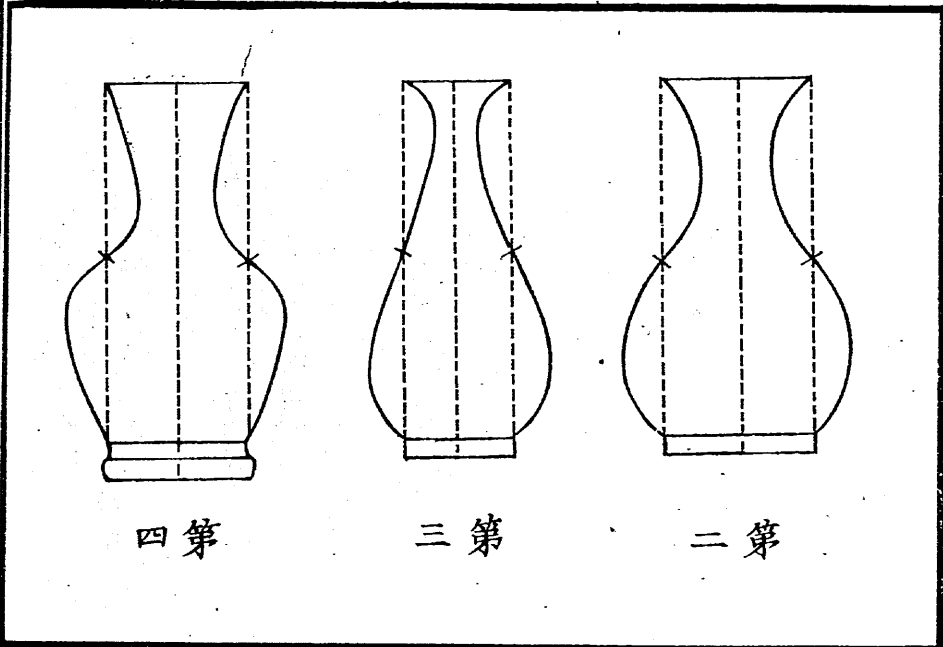

四第

三第

二第

小學普通書畫範本

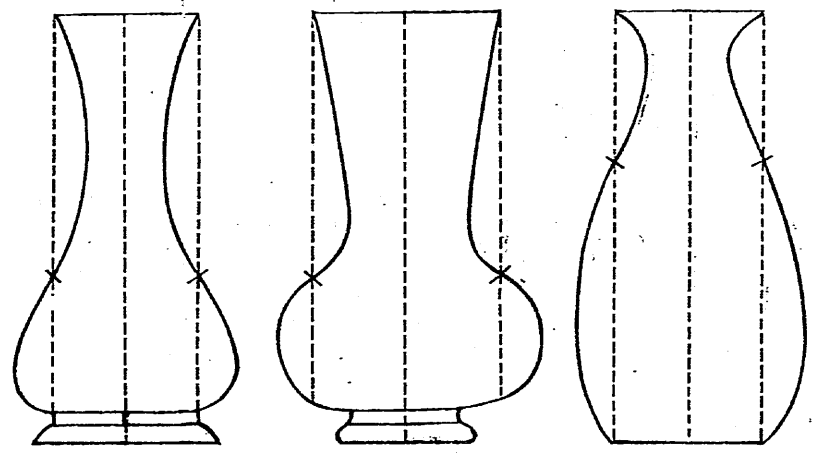

十第

九第

八第

明治十五年九月五日翻刻御届

同年九月出版發兌

定價金六錢

京都府平民  
翻刻  
出版人

若林喜助

上京區第三十組寺町通り  
御池下ル下本蔵寺前町  
三十四番地