

小學通畫本

甲之部第七

文部省印行

宮本三平編

明治十一年六月

小學普通書學本甲之部第七

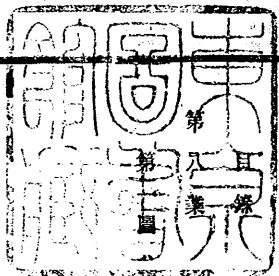

第其類

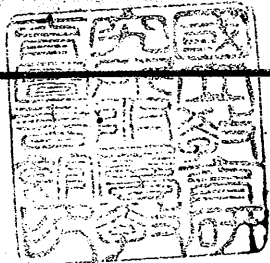

小學普通畫學本 甲之部 第七

第八業

第一圖



ナデウス
撫臼

コシクウ
米俵

ナデウス
臥杆及輪

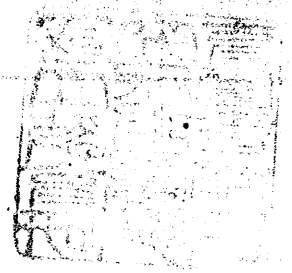

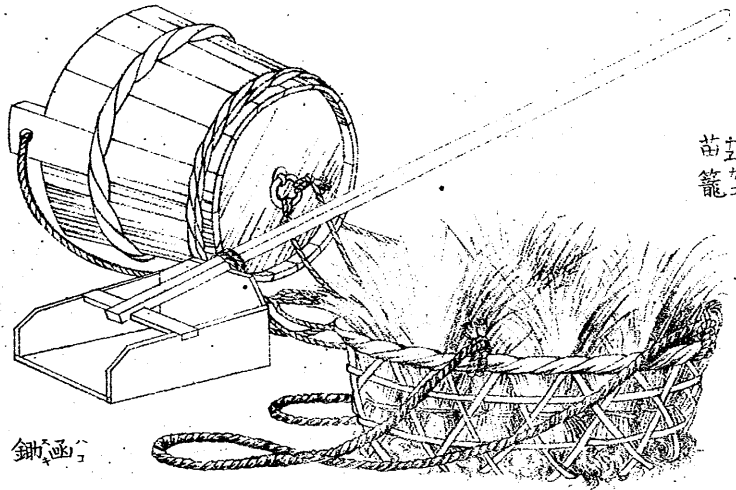

土カ
苗籠

鋤函

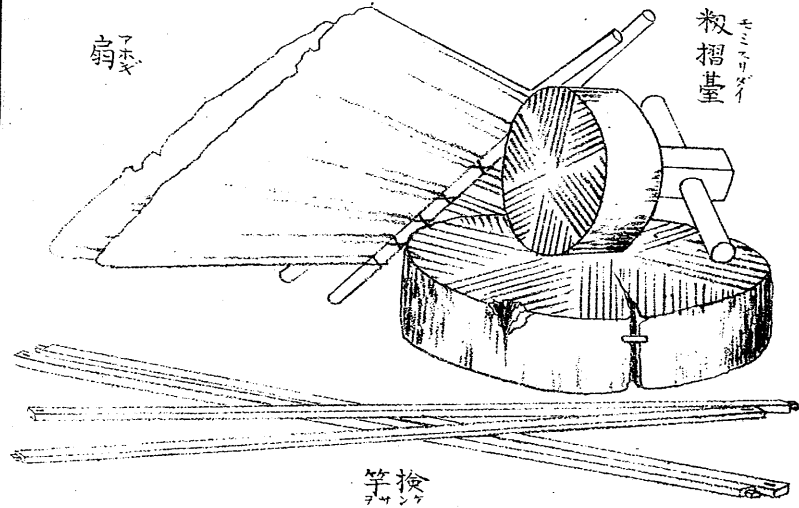

了
扇

モミ
搗臺

笄
捨

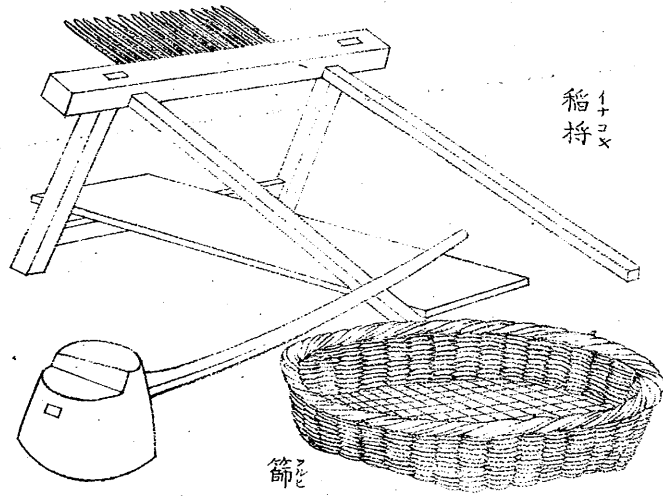

稻持 イコ

籾打杵 ミコウキ

笠節 カサノヒ

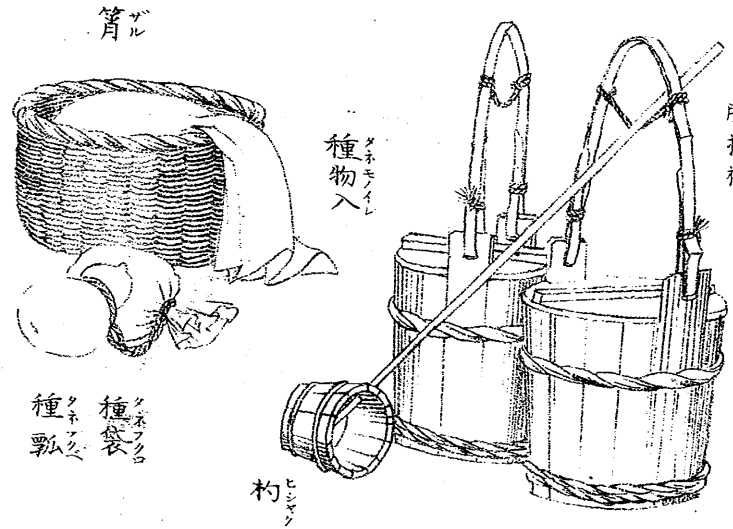

笥 コト

種物入 タネモノイ

肥擔桶 コエタケ

種袋 タネフクロ

杓 コベ

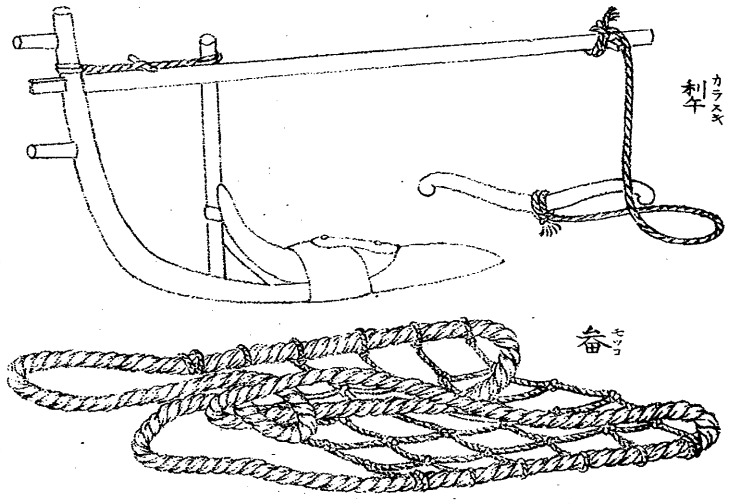

カラス
利午

番

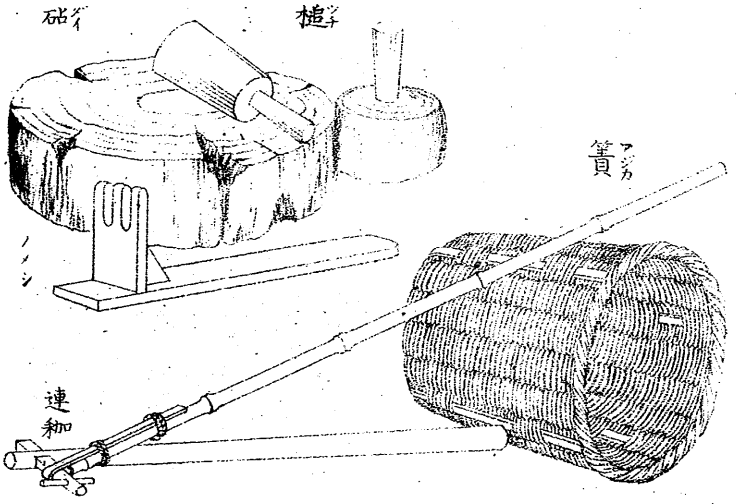

碇

槌

笥

連和

負籠
シシカ

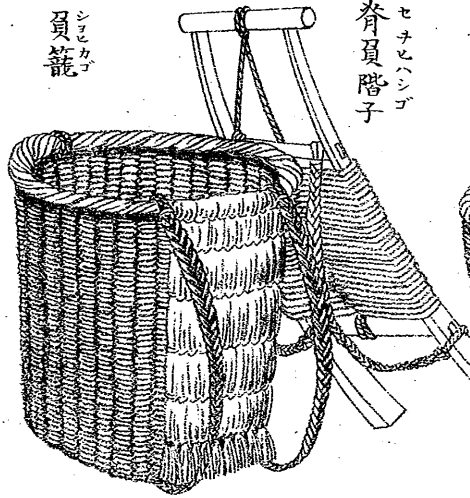

脊負階子
セナレハシゴ

笥
ザレ

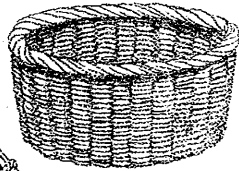

間鋏
マシツ



芥鉤
カイカ

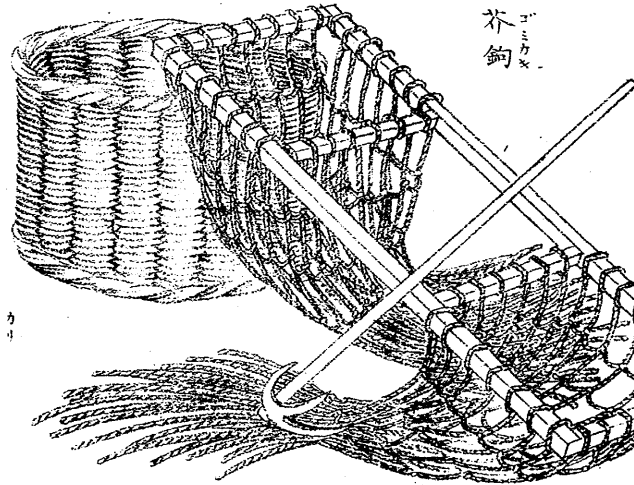

駄畚
ダモノ

芥桶
カイ



草籠

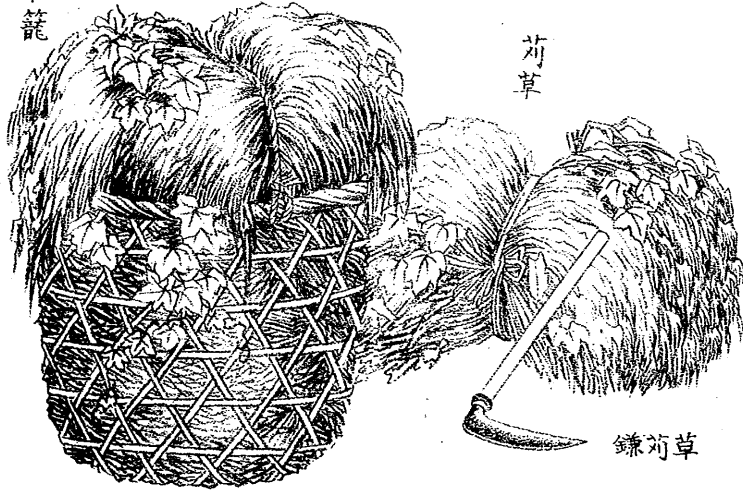

刈草

鎌刈草

苧

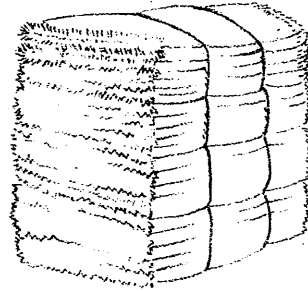

苧機

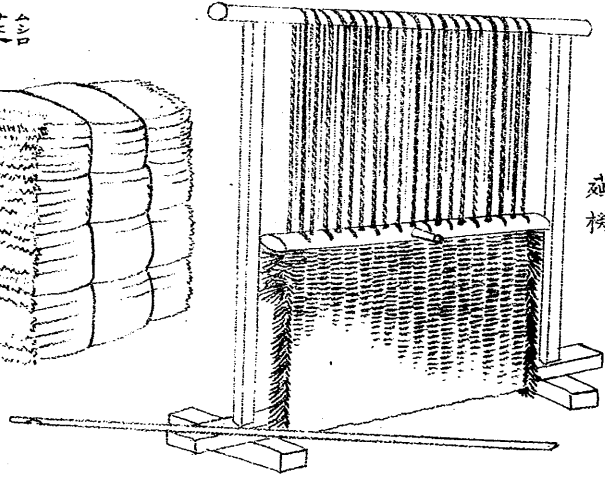

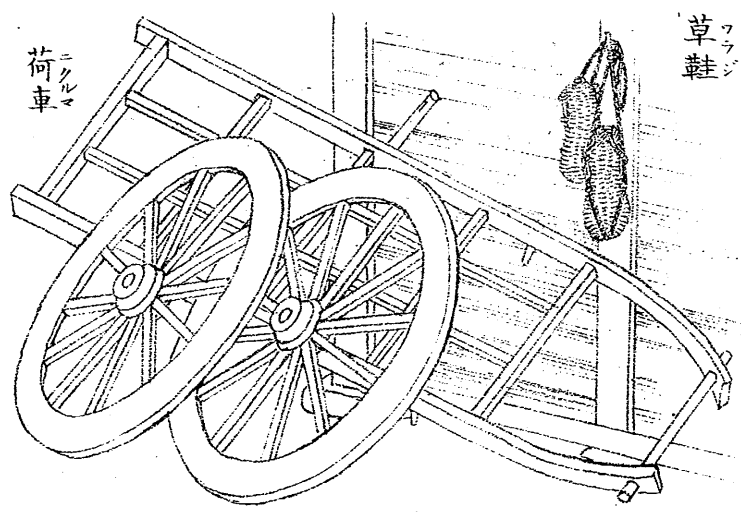

荷車
ニクルマ

草鞋
ワラジ

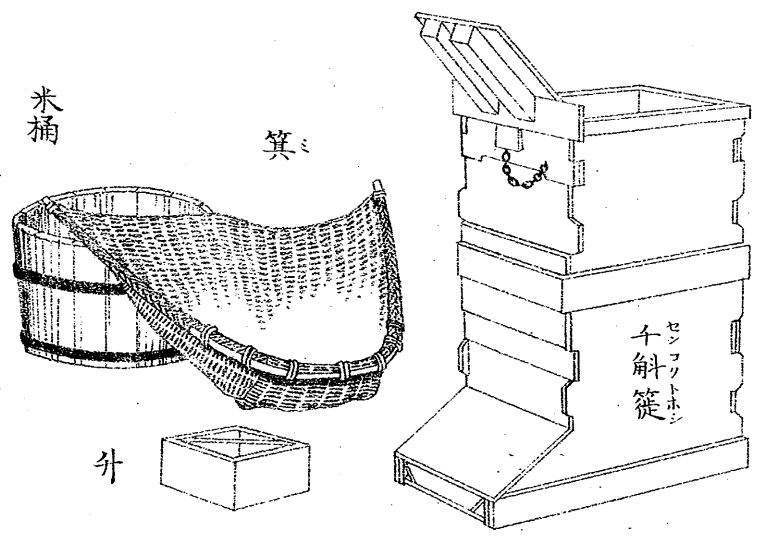

米桶

箕

升

千斛笥
セソトホシ

芭苴
フサブト

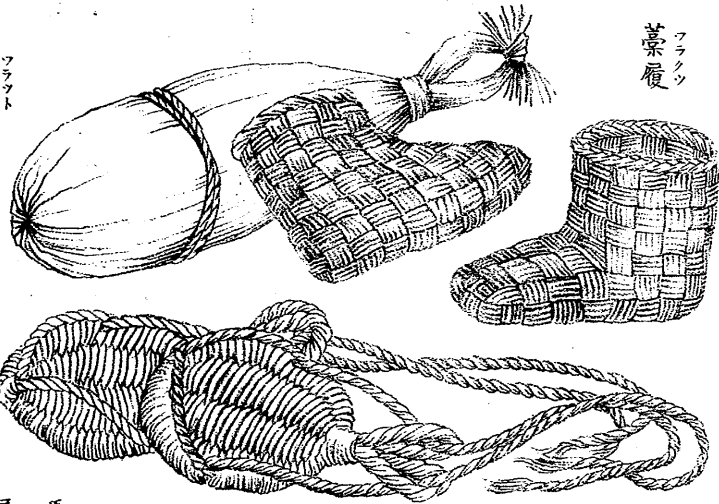

藁履
ワラジ

履ノ馬

代鞍
シロカ

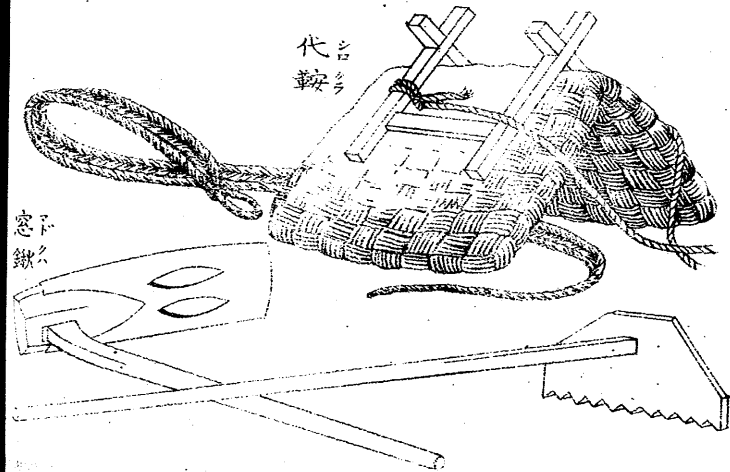

下
カ

手代
テカ

牛鞍
ウシノコ

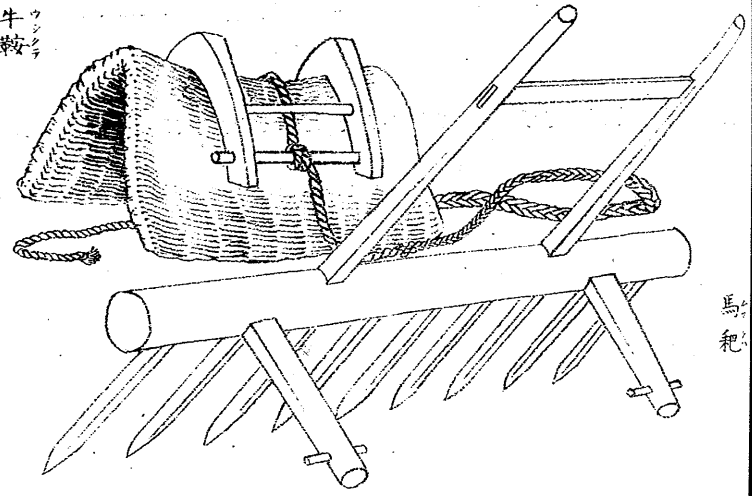

馬鞍

架打麥

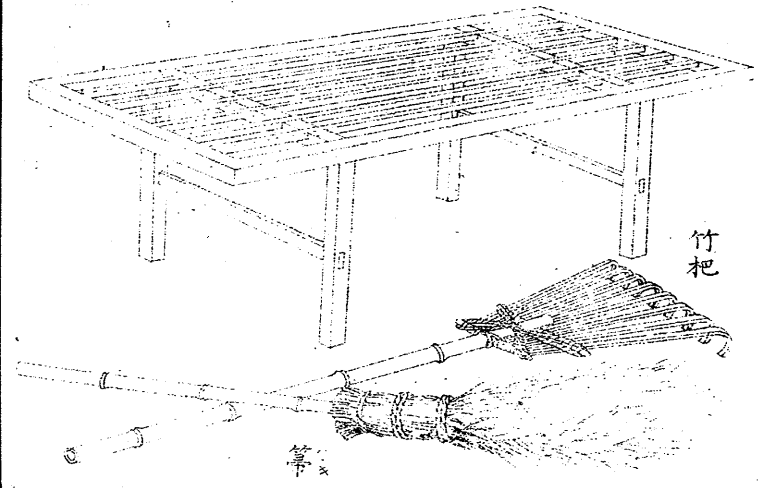

竹把

箒

碓ウシ
扇ウシ

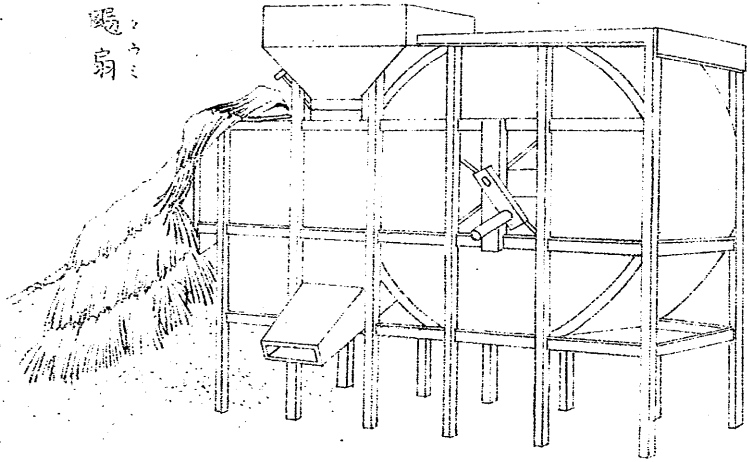

平桶ヒラバケ

俵ヒラ

石斛透イシゴクトウ

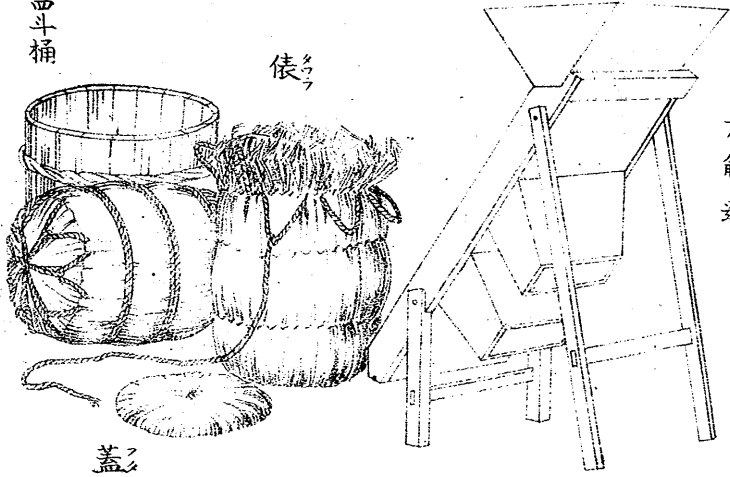

蓋フタ

稻村



稻掛

明治十七年八月十二日 鑿刻御届 (定價並六錢)

鑿刻人 大坂府平民

實部 武助
大坂南區長堀橋筋壹丁目
登番地

專賣者 全 梅原 龜七
平民

全 吉岡 平助
平民

全 京都府平民
杉本 甚助
西京三條通寺町西へ入

全 大阪府平民
阪田 一郎
奈良橋本町升四番地