

小學普通畫本

甲之部第二

文部省印行

宮本三平編

明治三十一年六月

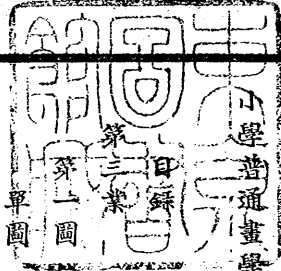

器具ノ正面或ハ側面

第二圖ハ壺類ヲ描ヲ法

第三圖ハ家屋并鐵橋ノ單圖

附遊戯ノ具并小兒手遊ノ具



小學普通畫學本 甲之部 第二

第一圖
第二圖
第三圖
第四圖
第五圖
第六圖
第七圖
第八圖
第九圖
第十圖

小學普通畫學本 甲之部 第二

第三葉
第一圖

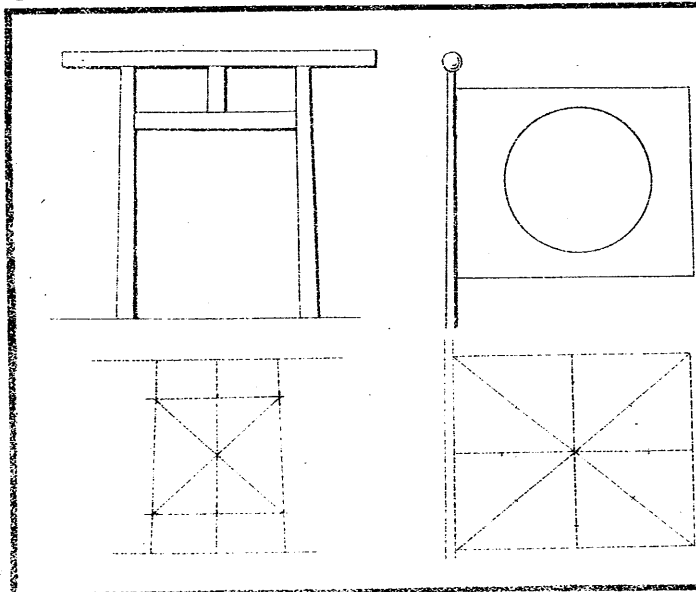

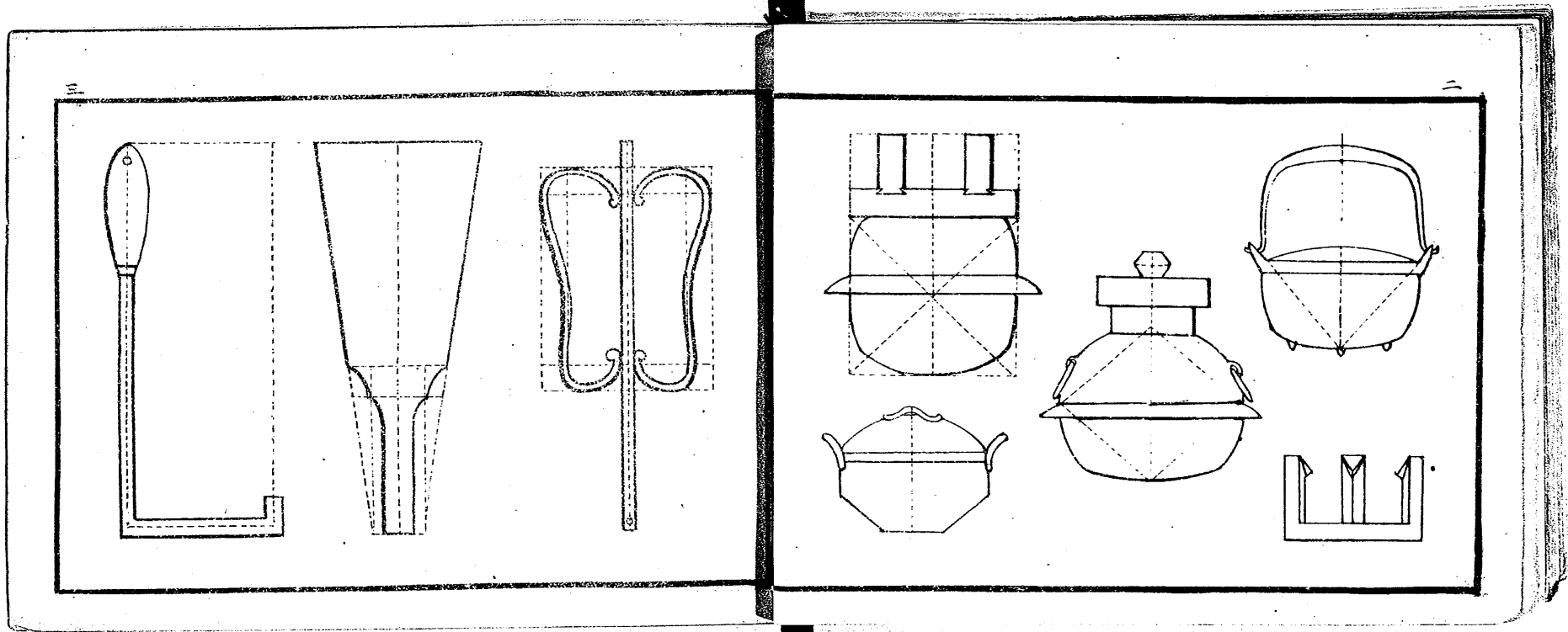

五

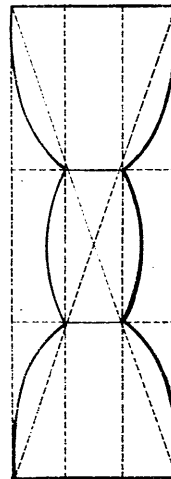
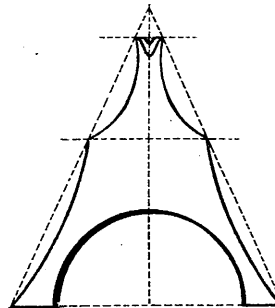
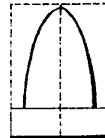
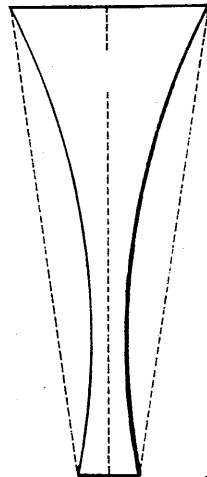
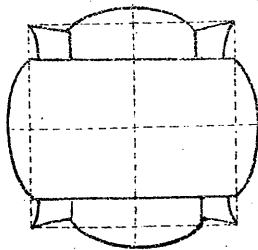
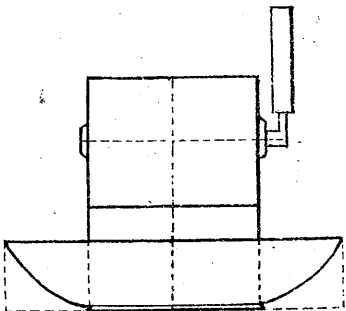
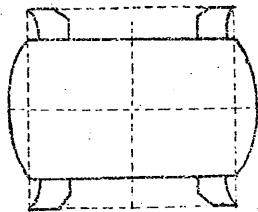
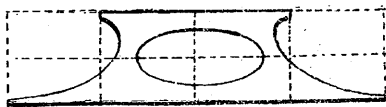

112

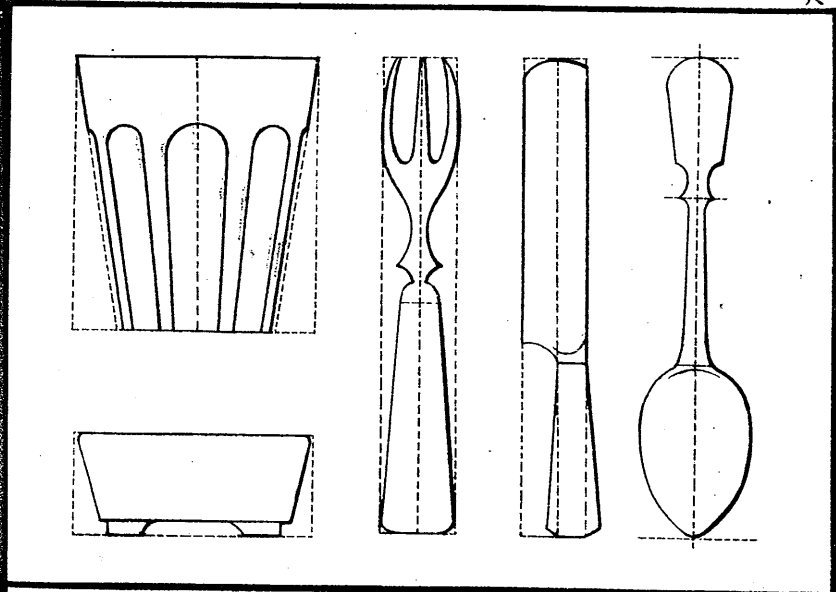
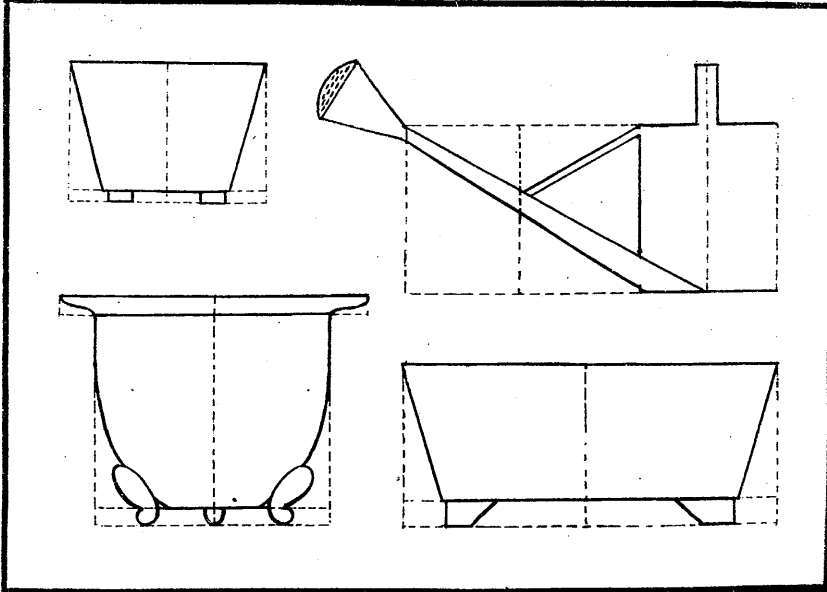

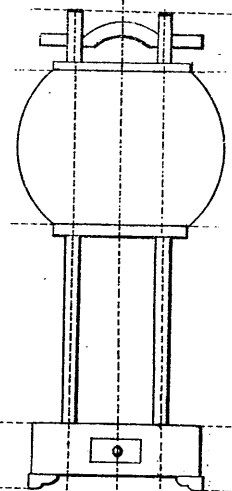
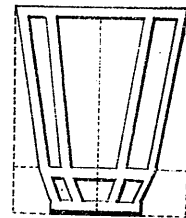
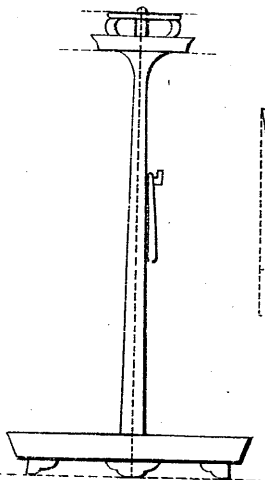
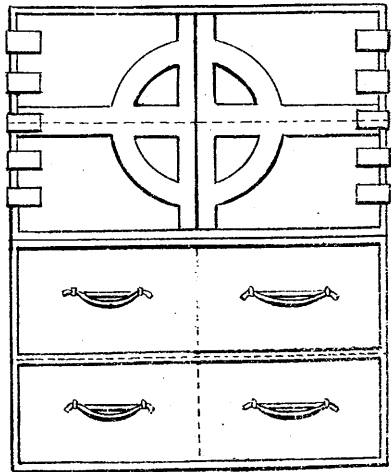
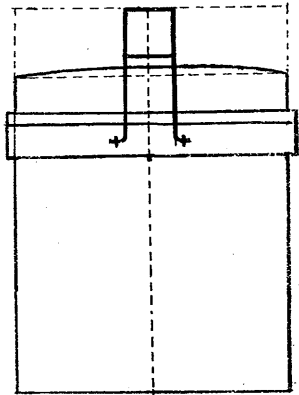

±

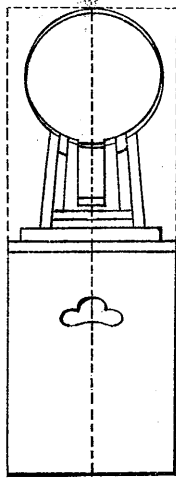
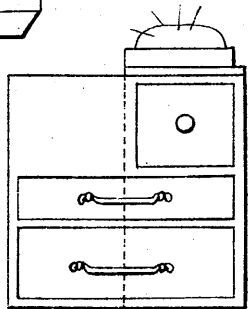
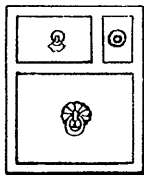
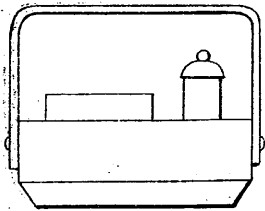

±

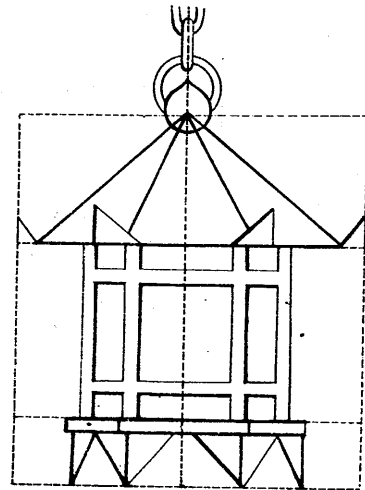
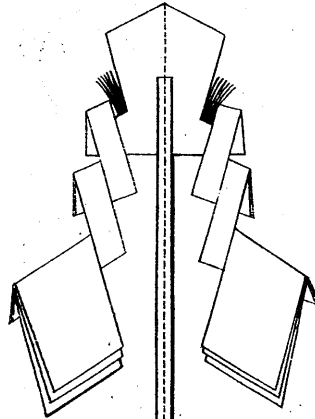

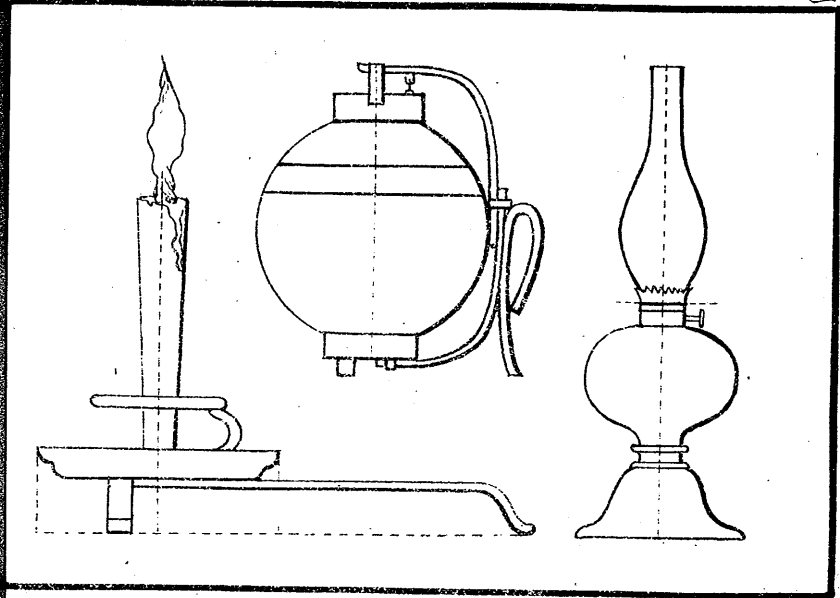
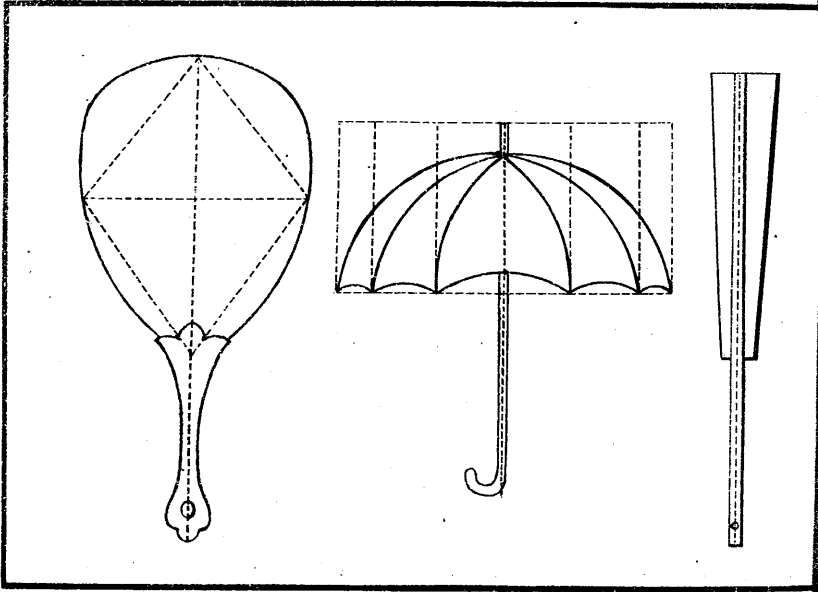

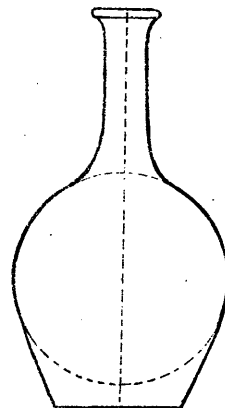
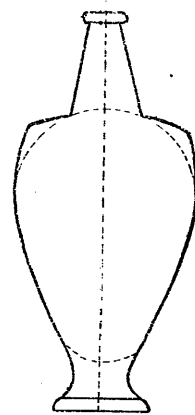
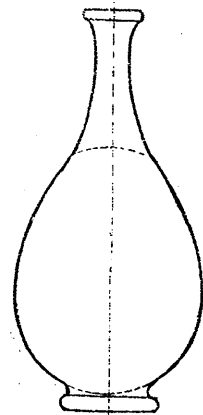
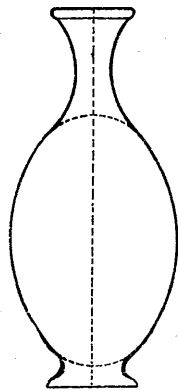
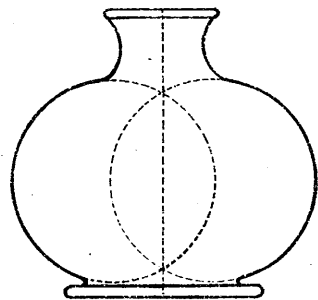
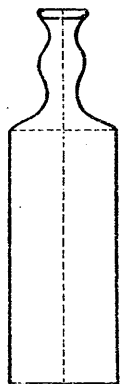

第二圖

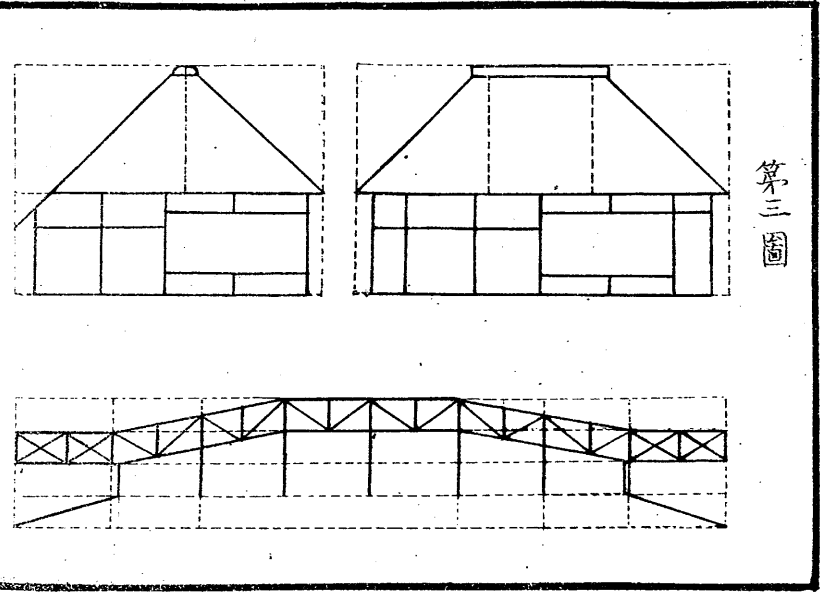
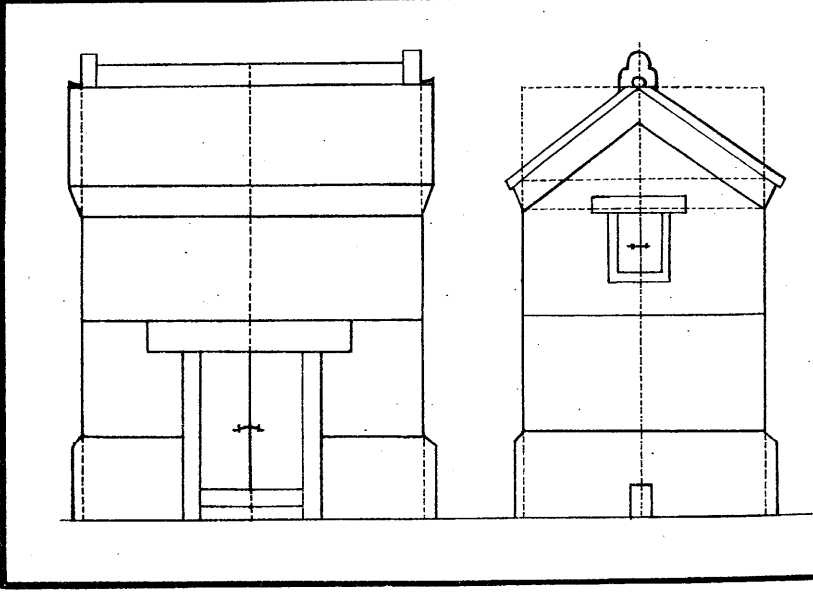

第三圖

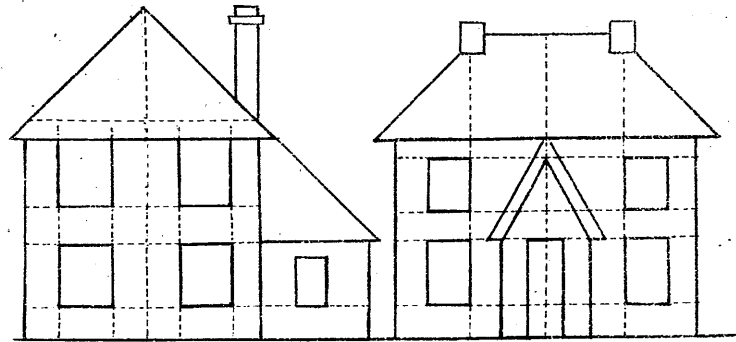
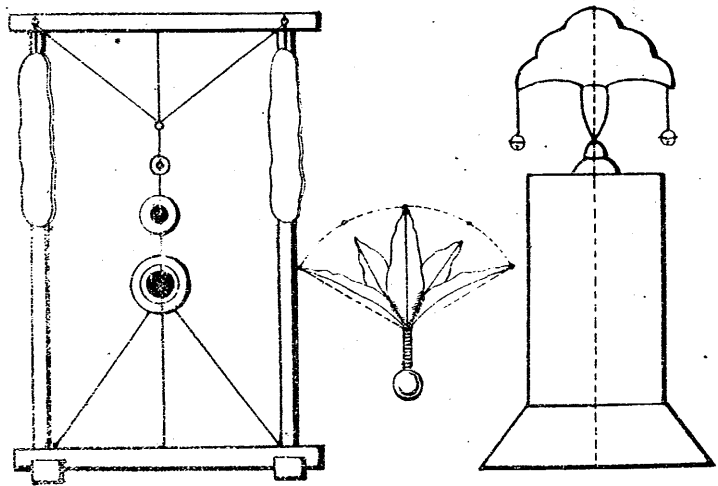

屋家國外

明治十七年八月十二日 繖刻御札 (定價銀六錢)

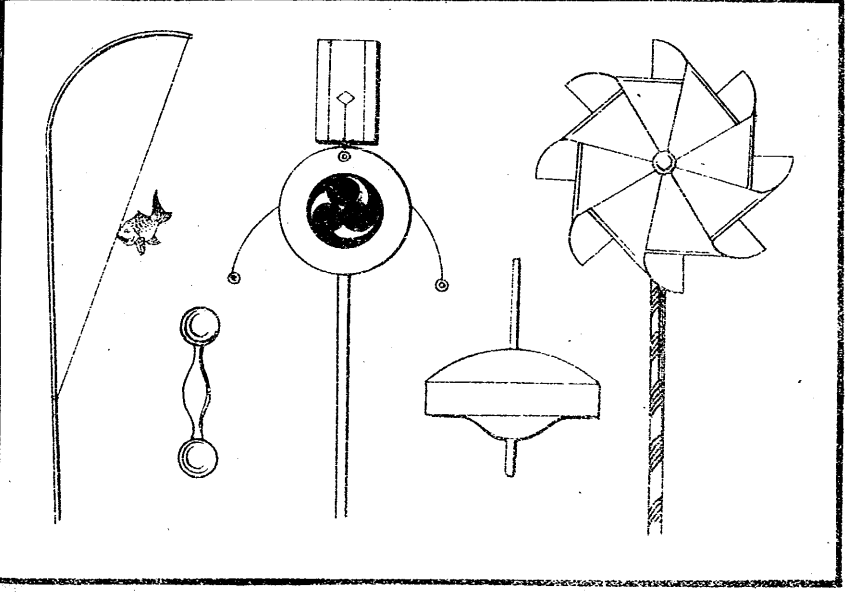

繖刻人 大阪府平民 眞部武助

大阪南區長堀橋筋壹丁目
雪番地

專賣者 全 平民 梅原龜七

大阪備後町四丁目

全 平民 吉岡平助

全 所

全 京都府平民 杉本甚助

西京三條通寺町西へ入

全 大阪府平民 阪田一郎

奈良橋本附廿四番地

1211017

○小學地誌懸圖

大幅全四軸
正價貳圓拾錢

右ハ文部省小學地誌ニ符合セシ圖ニシテ該書ヲ教授スルニ方
リテハ實ニ一日モ欠ベカラザル良圖也

府立師範學校書學教師 山本勇吉君著

○普通書學原義講解

九月廿五日發兌
定價金五拾錢

此書ハ豫テ先生秘藏セラル、良書中ヨリ拔萃シテ書學ノ原義
ヲ説キ起シ最妙ナル秘法ヲ講解セシ書ナレハ荷モ鉛筆書ヲ學
ブノ諸君此書ニ因ラスシテ夫レ何ニ因ラソヤ

○大和全國地圖

銅版密圖奉書六枚繼
正價金貳拾五錢

此圖ハ机上ノ編輯ニ非ス先生一世ノ良名ニシテ該國中凡ソ人
ノ行ツニ否ム處ハ米鹽ヲ擔フテ以テ好テ行キ數多ノ舊跡温泉
等ヲ發見スルニ數十日間古楚ヲ嘗メ以テ編製セラントレハ至
シテ實地ヲ巡ルニ足ル實ニ無比ノ良圖ト云フベシ

○小學普通書學本

石版摺甲乙
全廿四冊

該書ノ世ニ行ハル、ヤ普ク諸君ノ熟知セラル、所ナリ然ルニ
從來此書ヲ翻刻スルモノ書學上尤モ緊要ナル陰影濃淡等ノ最
妙ナル區別ヲ知ラズ概テ木版或ハ銅版ヲ以テ翻刻シ之ヲ
學者ニ販賣セリ然ルニ學者モ亦書學ニ就ク日尙ホ淺キカ故ニ
其精粗善惡ヲ識加スルヲ能ハス其書學ノ進歩スルニ隨ヒ彼
トシテ習學ヒラレタルモノ月ニ書學ノ進歩スルニ隨ヒ彼
ノ銅版ノ如キ緻密ナル線面シテ木版ノ如キ陰影濃淡ノ區別十
キ不完成ナル臨本ト以テスルハ實ニ書學上ノ一大欠典ナリ
チ知リ終ニ今日ニ至リ善長完ナル臨本ヲ要スルニ至レリ抑
該書ノ面目失ヒセシハ何等ノ點ニ在ルカヲ推者スルニ全ク簡便
ノ如ク翻刻者ノ旨趣ヲ誤ルニ外ナラズ江湖諸彦此原本印
第百正版ニ悉ク石版ニテ印刷シ且用紙モ頗ル精良ニシテ實ニ
八日ナリ益カスニ足ル然レ故ニ該本ハ官報ナルカ故ニ如ク不
モ書肆ノ利益ニテ薄シ故ニ遂ニ官報ナルカ故ニ如ク不
全ナルモノナリ諸君ニ至レリ是レ余カ大ニ憂フ所ナリ故チ不
ラ今更ニ文部省正版ノ如ク石版摺ニシテ原本ノ真面目ヲ失ハ
テ江湖ノ書ニ志シア、諸君ニ至レリ是レ余カ大ニ憂フ所ナリ故チ不
音學ノ佳境ニ進入アテシコトヲ